

GUOJIAJIANZHUBIAOZHUNSHENJI 15G366-1

国家建筑标准设计图集 15G366-1

桁架钢筋混凝土叠合板 (60mm厚底板)

中国建筑标准设计研究院

国家建筑标准设计图集 15G366-1

桁架钢筋混凝土叠合板 (60mm厚底板)

批准部门: 中华人民共和国住房和城乡建设部

组织编制: 中国建筑标准设计研究院

中国计划出版社

住房城乡建设部关于批准《预制混凝土剪力墙外墙板》等 9项国家建筑标准设计的通知

建质函[2015]47号

各省、自治区住房城乡建设厅，直辖市建委（规委）及有关部门，新疆生产建设兵团建设局，总后基建营房部工程局，国务院有关部门建设司：

经审查，批准由中国建筑标准设计研究院有限公司等11个单位编制的《预制混凝土剪力墙外墙板》等9项标准设计为国家建筑标准设计，自2015年3月1日起实施。

附件：建筑产业现代化国家建筑标准设计名称及编号表

中华人民共和国住房和城乡建设部

二〇一五年二月十五日

“建质函[2015]47号”文批准的9项国家建筑标准设计图集号

序号	图集号	序号	图集号	序号	图集号	序号	图集号	序号	图集号
1	15G365-1	3	15G366-1	5	15G368-1	7	15G107-1	9	15G310-2
2	15G365-2	4	15G367-1	6	15J939-1	8	15G310-1		

桁架钢筋混凝土叠合板

(60mm厚底板)

批准部门 中华人民共和国住房和城乡建设部

郑州大学综合设计研究院有限公司

主编单位 南京长江都市建筑设计股份有限公司

中国建筑标准设计研究院有限公司

实行日期 二〇一五年三月一日

批准文号 建质函[2015]47号

统一编号 GJBT-1324

图集号 15G366-1

主编单位负责人 

主编单位技术负责人 

技术审定人 

设计负责人 

目 录

目录.....	1	宽1800双向底板边板模板及配筋图 (DBS1-6X-XX18-21/DBS1-6X-XX18-41)	24
总说明.....	3	宽2000双向底板边板模板及配筋图 (DBS1-6X-XX20-21/DBS1-6X-XX20-41)	25
宽1200双向底板边板模板及配筋图 (DBS1-6X-XX12-11/DBS1-6X-XX12-31)	7	宽2400双向底板边板模板及配筋图 (DBS1-6X-XX24-21/DBS1-6X-XX24-41)	26
宽1500双向底板边板模板及配筋图 (DBS1-6X-XX15-11/DBS1-6X-XX15-31)	8	宽1200双向底板边板模板及配筋图 (DBS1-6X-XX12-43)	27
宽1800双向底板边板模板及配筋图 (DBS1-6X-XX18-11/DBS1-6X-XX18-31)	9	宽1500双向底板边板模板及配筋图 (DBS1-6X-XX15-43)	28
宽2000双向底板边板模板及配筋图 (DBS1-6X-XX20-11/DBS1-6X-XX20-31)	10	宽1800双向底板边板模板及配筋图 (DBS1-6X-XX18-43)	29
宽2400双向底板边板模板及配筋图 (DBS1-6X-XX24-11/DBS1-6X-XX24-31)	11	宽2000双向底板边板模板及配筋图 (DBS1-6X-XX20-43)	30
宽1200双向底板边板模板及配筋图 (DBS1-6X-XX12-22/DBS1-6X-XX12-42)	12	宽2400双向底板边板模板及配筋图 (DBS1-6X-XX24-43)	31
宽1500双向底板边板模板及配筋图 (DBS1-6X-XX15-22/DBS1-6X-XX15-42)	13	宽1200双向底板中板模板及配筋图 (DBS2-6X-XX12-11/DBS2-6X-XX12-31)	32
宽1800双向底板边板模板及配筋图 (DBS1-6X-XX18-22/DBS1-6X-XX18-42)	14	宽1500双向底板中板模板及配筋图 (DBS2-6X-XX15-11/DBS2-6X-XX15-31)	33
宽2000双向底板边板模板及配筋图 (DBS1-6X-XX20-22/DBS1-6X-XX20-42)	15	宽1800双向底板中板模板及配筋图 (DBS2-6X-XX18-11/DBS2-6X-XX18-31)	34
宽2400双向底板边板模板及配筋图 (DBS1-6X-XX24-22/DBS1-6X-XX24-42)	16	宽2000双向底板中板模板及配筋图 (DBS2-6X-XX20-11/DBS2-6X-XX20-31)	35
宽1200双向底板边板模板及配筋图 (DBS1-6X-XX12-32)	17	宽2400双向底板中板模板及配筋图 (DBS2-6X-XX24-11/DBS2-6X-XX24-31)	36
宽1500双向底板边板模板及配筋图 (DBS1-6X-XX15-32)	18	宽1200双向底板中板模板及配筋图 (DBS2-6X-XX12-22/DBS2-6X-XX12-42)	37
宽1800双向底板边板模板及配筋图 (DBS1-6X-XX18-32)	19	宽1500双向底板中板模板及配筋图 (DBS2-6X-XX15-22/DBS2-6X-XX15-42)	38
宽2000双向底板边板模板及配筋图 (DBS1-6X-XX20-32)	20	宽1800双向底板中板模板及配筋图 (DBS2-6X-XX18-22/DBS2-6X-XX18-42)	39
宽2400双向底板边板模板及配筋图 (DBS1-6X-XX24-32)	21	宽2000双向底板中板模板及配筋图 (DBS2-6X-XX20-22/DBS2-6X-XX20-42)	40
宽1200双向底板边板模板及配筋图 (DBS1-6X-XX12-21/DBS1-6X-XX12-41)	22	宽2400双向底板中板模板及配筋图 (DBS2-6X-XX24-22/DBS2-6X-XX24-42)	41
宽1500双向底板边板模板及配筋图 (DBS1-6X-XX15-21/DBS1-6X-XX15-41)	23	宽1200双向底板中板模板及配筋图 (DBS2-6X-XX12-32)	42

目 录		图集号	15G366-1
审核	于秋波 于秋波	校对	冯辉 冯辉
设计	谢丽娜	页	1

宽1500双向底板中板模板及配筋图 (DBS2-6X-XX15-32)	43	宽1800单向板底板模板及配筋图 (DBD6X-XX18-2/DBD6X-XX18-4)	64
宽1800双向底板中板模板及配筋图 (DBS2-6X-XX18-32)	44	宽2000单向板底板模板及配筋图 (DBD6X-XX20-2/DBD6X-XX20-4)	65
宽2000双向底板中板模板及配筋图 (DBS2-6X-XX20-32)	45	宽2400单向板底板模板及配筋图 (DBD6X-XX24-2/DBD6X-XX24-4)	66
宽2400双向底板中板模板及配筋图 (DBS2-6X-XX24-32)	46	双向板吊点位置示意图 (L=3000/L=3300)	67
宽1200双向底板中板模板及配筋图 (DBS2-6X-XX12-21/DBS2-6X-XX12-41)	47	双向板吊点位置示意图 (L=3600)	68
宽1500双向底板中板模板及配筋图 (DBS2-6X-XX15-21/DBS2-6X-XX15-41)	48	双向板吊点位置示意图 (L=3900)	69
宽1800双向底板中板模板及配筋图 (DBS2-6X-XX18-21/DBS2-6X-XX18-41)	49	双向板吊点位置示意图 (L=4200)	70
宽2000双向底板中板模板及配筋图 (DBS2-6X-XX20-21/DBS2-6X-XX20-41)	50	双向板吊点位置示意图 (L=4500)	71
宽2400双向底板中板模板及配筋图 (DBS2-6X-XX24-21/DBS2-6X-XX24-41)	51	双向板吊点位置示意图 (L=4800/L=5100)	72
宽1200双向底板中板模板及配筋图 (DBS2-6X-XX12-43)	52	双向板吊点位置示意图 (L=5400)	73
宽1500双向底板中板模板及配筋图 (DBS2-6X-XX15-43)	53	双向板吊点位置示意图 (L=5700)	74
宽1800双向底板中板模板及配筋图 (DBS2-6X-XX18-43)	54	双向板吊点位置示意图 (L=6000)	75
宽2000双向底板中板模板及配筋图 (DBS2-6X-XX20-43)	55	单向板吊点位置示意图 (L=2700)	76
宽2400双向底板中板模板及配筋图 (DBS2-6X-XX24-43)	56	单向板吊点位置示意图 (L=3000/L=3300)	77
宽1200单向板底板模板及配筋图 (DBD6X-XX12-1/DBD6X-XX12-3)	57	单向板吊点位置示意图 (L=3600)	78
宽1500单向板底板模板及配筋图 (DBD6X-XX15-1/DBD6X-XX15-3)	58	单向板吊点位置示意图 (L=3900)	79
宽1800单向板底板模板及配筋图 (DBD6X-XX18-1/DBD6X-XX18-3)	59	单向板吊点位置示意图 (L=4200)	80
宽2000单向板底板模板及配筋图 (DBD6X-XX20-1/DBD6X-XX20-3)	60	钢筋桁架及底板大样图	81
宽2400单向板底板模板及配筋图 (DBD6X-XX24-1/DBD6X-XX24-3)	61	底板拼缝构造图	82
宽1200单向板底板模板及配筋图 (DBD6X-XX12-2/DBD6X-XX12-4)	62	节点构造图	83
宽1500单向板底板模板及配筋图 (DBD6X-XX15-2/DBD6X-XX15-4)	63	附录A 选用示例	84

目 录							图集号	15G366-1	
审核	于秋波	于秋波	校对	冯辉	冯辉	设计	谢丽娜	页	2

总 说 明

1 编制依据

1.1 本图集根据中华人民共和国住房和城乡建设部建质函[2014]223号“住房城乡建设部关于印发建筑产业现代化国家建筑标准设计专项编制工作计划(第一批)的通知”进行编制。

1.2 设计依据

《建筑结构荷载规范》	GB 50009-2012
《混凝土结构设计规范》	GB 50010-2010
《装配式混凝土结构技术规程》	JGJ 1-2014
《钢筋焊接网混凝土结构技术规程》	JGJ 114-2014
《冷轧带肋钢筋混凝土结构技术规程》	JGJ 95-2011
《混凝土结构工程施工规范》	GB 50666-2011
《混凝土结构工程施工质量验收规范》	GB 50204-2015
《建筑结构制图标准》	GB/T 50105-2010

当依据的标准规范进行修订或有新的标准规范实施时,本图集与现行工程建设标准不符的内容、限制或淘汰的技术或产品,视为无效。工程技术人员在参考使用时,应注意加以区分,并应对本图集相关内容复核后选用。

2 配套图集

《预制混凝土剪力墙外墙板》	15G365-1
《预制混凝土剪力墙内墙板》	15G365-2
《预制钢筋混凝土板式楼梯》	15G367-1
《预制钢筋混凝土阳台板、空调板及女儿墙》	15G368-1
《装配式混凝土结构住宅建筑设计示例(剪力墙结构)》	15J939-1
《装配式混凝土结构表示方法及示例(剪力墙结构)》	15G107-1
《装配式混凝土结构连接节点构造(楼盖和楼梯)》	15G310-1
《装配式混凝土结构连接节点构造(剪力墙)》	15G310-2

3 适用范围

- 3.1 本图集适用于环境类别为一类的住宅建筑楼、屋面叠合板用的底板(不包括阳台、厨房和卫生间)。
- 3.2 本图集适用于非抗震设计及抗震设防烈度6~8度抗震设计的剪力墙结构。
- 3.3 本图集适用于剪力墙墙厚为200mm的情况。
- 3.4 其他墙厚及结构形式可参考使用。

4 材料

- 4.1 底板混凝土强度等级为C30。
- 4.2 底板钢筋及钢筋桁架的上弦、下弦钢筋采用HRB400钢筋,钢筋桁架腹杆钢筋采用HPB300钢筋,Φ表示HPB300钢筋,Φ表示HRB400钢筋。
- 4.3 本图集的HRB400钢筋可用同直径的CRB550或CRB600H钢筋代替。

5 编制原则

- 5.1 本图集叠合板为施工阶段有可靠支撑的叠合受弯构件。
- 5.2 叠合板的安全等级为二级,设计使用年限为50年,重要性系数 $\gamma_0=1.0$ 。
- 5.3 底板施工阶段验算
- 5.3.1 脱模验算时等效静力荷载标准值取构件自重标准值的1.2倍与脱模吸附力之和,且不小于构件自重标准值的1.5倍。脱模吸附力取 1.5kN/m^2 。
- 5.3.2 吊装验算时动力系数取1.5。
- 5.3.3 在脱模、堆放、运输及吊装各个阶段产生的构件正截面边缘混凝土法向拉应力应不大于与各施工环节的混凝土立方体抗压强度相应的抗拉强度标准值。
- 5.4 底板最外层钢筋混凝土保护层厚度为15mm。

6 叠合板规格及编号

- 6.1 本图集底板厚度均为60mm,后浇混凝土叠合层厚度为70mm、80mm、90mm三种。
- 6.2 本图集底板的标志宽度、标志跨度分别详见表1~表4。

表1 双向板底板宽度

标志宽度(mm)	1200	1500	1800	2000	2400
边板实际宽度(mm)	960	1260	1560	1760	2160
中板实际宽度(mm)	900	1200	1500	1700	2100

表2 单向板底板宽度

标志宽度(mm)	1200	1500	1800	2000	2400
实际宽度(mm)	1200	1500	1800	2000	2400

表3 双向板底板跨度

标志跨度(mm)	3000	3300	3600	3900	4200	4500
实际跨度(mm)	2820	3120	3420	3720	4020	4320
标志跨度(mm)	4800	5100	5400	5700	6000	
实际跨度(mm)	4620	4920	5220	5520	5820	

表4 单向板底板跨度

标志跨度(mm)	2700	3000	3300	3600	3900	4200
实际跨度(mm)	2520	2820	3120	3420	3720	4020

6.3 双向叠合板用底板编号

总 说 明					图集号	15G366-1
审核	于秋波	于秋波	校对	高志强	设计	谢丽娜
					页	3

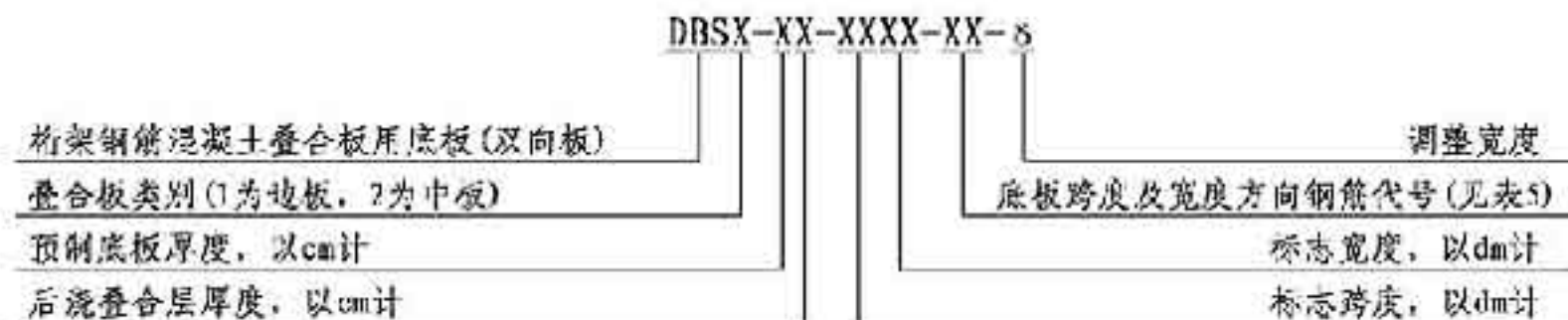

例: 底板编号DBS1-67-3620-31, 表示双向受力叠合板用底板, 拼装位置为边板, 预制底板厚度为60mm, 后浇叠合层厚度为70mm, 预制底板的标志跨度为3600mm, 预制底板的标志宽度为2000mm, 底板跨度方向配筋为 $\Phi 10@200$, 底板宽度方向配筋为 $\Phi 8@200$ 。

底板编号DBS2-67-3620-31, 表示双向受力叠合板用底板, 拼装位置为中板, 预制底板厚度为60mm, 后浇叠合层厚度为70mm, 预制底板的标志跨度为3600mm, 预制底板的标志宽度为2000mm, 底板跨度方向配筋为 $\Phi 10@200$, 底板宽度方向配筋为 $\Phi 8@200$ 。

6.4 双向叠合板用底板钢筋代号详见表5。

表5 底板跨度、宽度方向钢筋代号组合表

编号 跨度方向 宽度 方向钢筋	钢筋代号			
	$\Phi 8@200$	$\Phi 8@150$	$\Phi 10@200$	$\Phi 10@150$
$\Phi 8@200$	11	21	31	41
$\Phi 8@150$		22	32	42
$\Phi 8@100$				43

6.5 单向叠合板用底板编号

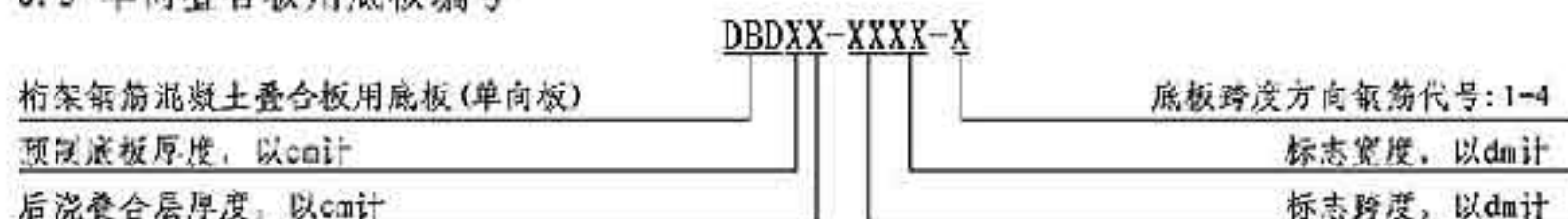

例: 底板编号DBD67-3620-2, 表示为单向受力叠合板用底板, 预制底板厚度为60mm, 后浇叠合层厚度为70mm, 预制底板的标志跨度为3600mm, 预制底板的标志宽度为2000mm, 底板跨度方向配筋为 $\Phi 8@150$ 。

6.6 单向叠合板用底板钢筋代号详见表6。

表6 钢筋代号表

代号	1	2	3	4
受力钢筋规格及间距	$\Phi 8@200$	$\Phi 8@150$	$\Phi 10@200$	$\Phi 10@150$
分布钢筋规格及间距	$\Phi 5@200$	$\Phi 5@200$	$\Phi 6@200$	$\Phi 6@200$

6.7 钢筋桁架规格及代号详见表7。

表7 钢筋桁架规格及代号

桁架规格 代号	上弦钢筋 公称直径 (mm)	下弦钢筋 公称直径 (mm)	腹杆钢筋 公称直径 (mm)	桁架 设计高度 (mm)	桁架每延米 理论重量 (kg/m)
A80	8	8	6	80	1.76
A90	8	8	6	90	1.79
A100	8	8	6	100	1.82
B80	10	8	6	80	1.98
B90	10	8	6	90	2.01
B100	10	8	6	100	2.04

注: 钢筋桁架详图见本图集第81页。

7 选用方法

7.1 应对叠合楼板进行承载能力极限状态和正常使用极限状态设计, 根据板厚和配筋进行底板的选型, 绘制底板平面布置图, 并另行绘制楼板后浇叠合层顶面配筋图。

7.2 当选用本图集的底板并按本图集的要求制作及施工时, 可不进行脱模、吊装、运输、堆放、安装环节施工验算。

7.3 布置底板时, 应尽量选择标准板型; 当采用非标准板型时, 应另行设计底板。

7.4 单向板底板之间采用分离式接缝, 可在任意位置拼接。双向板底板之间采用整体式接缝, 接缝位置宜设置在叠合板的次要受力方向上且受力较小处。

8 制作及施工要求

8.1 底板的制作、堆放、运输、安装应符合《混凝土结构工程施工规范》GB 50666-2011 及《装配式混凝土结构技术规程》JGJ 1-2014的规定。

8.2 底板开洞口应在制作时预留, 且应满足以下要求:

8.2.1 开洞位置应避开桁架钢筋的位置; 当无法避开时, 设计人员应另行设计。

8.2.2 当洞口直径(或边长)小于300mm时, 受力钢筋绕过洞口, 不得切断; 当洞口直径(或边长)大于等于300mm时, 由设计人员另行设计。

8.2.3 开洞底板在制作、堆放、运输、安装过程应进行专门的施工验算或采取可靠的技术措施。

8.3 钢筋桁架的制作应满足下列要求:

8.3.1 本图集钢筋桁架放置于底板钢筋上层, 下弦钢筋与底板钢筋绑扎连接。

8.3.2 本图集钢筋桁架应由专用焊接机械制造, 腹杆钢筋与上、下弦钢筋的焊接采用电阻点焊。

总 说 明				图集号	15G366-1
审核	于秋波	于秋波	校对	高志强	设计
设计	谢丽娟	设计	谢丽娟	设计	谢丽娟
页					4

8.3.3 钢筋桁架焊点的抗剪力应不小于腹杆钢筋规定屈服力值的0.6倍。

8.3.4 钢筋桁架的尺寸、重量和允许偏差应符合表8规定。

表8 桁架偏差允许值

检查项目	设计长度	设计高度	设计宽度	上弦焊点间距	伸出长度	理论重量
允许偏差	±5mm	±3mm	±5mm	±2.5mm	0-2mm	±4.0%

8.4 底板与后浇混凝土叠合层之间的结合面应做成凹凸深度不小于4mm的人工粗糙面，粗糙面的面积不小于结合面的80%。

8.5 同条件养护的混凝土立方体抗压强度达到22.5MPa后，方可脱模、吊装、运输及堆放。

8.6 底板吊装时应慢起慢落，并避免与其他物体相撞。应保证起重设备的吊钩位置、吊具及构件重心在垂直方向上重合，吊索与构件水平夹角不宜小于60度，不应小于45度。当吊点数量为6点时，应采用专用吊具，吊具应具有足够的承载能力和刚度。吊装时，吊钩应同时勾住钢筋桁架的上弦钢筋和腹筋。

8.7 堆放场地应平整夯实，并设有排水措施，堆放时底板与地面之间应有一定的空隙。垫木放置在桁架侧边，板两端（至板端200mm）及跨中位置均应设置垫木且间距不大于1.6m。垫木应上下对齐。不同板号应分别堆放，堆放高度不宜大于6层。堆放时间不宜超过两个月。垫木的摆放见图1，垫木的长、宽、高均不宜小于100mm。



图1 垫木摆放示意图

8.8 运输时底板的堆放要求同8.7，但应在支点处绑扎牢固，防止构件移动或跳动。在底板的边部或与绳索接触处的混凝土，应采用衬垫加以保护。

8.9 底板混凝土的强度达到设计强度等级值的100%后，方可进行施工安装。底板就位前应在跨内及距离支座500mm处设置由竖撑和横梁组成的临时支撑。当轴跨 $L < 4.8$ m时跨内设置一道支撑；当轴跨 $4.8\text{m} < L < 6.0$ m时跨内设置两道支撑。支撑顶面应可靠抄平，以保证底板底面平整。多层建筑中各层竖撑宜设置在一条竖直线上。临时支撑拆除应符合现行国家相关标准的规定，一般应保持持续两层有支撑。

8.10 施工均布荷载不应大于 1.5kN/m^2 ，荷载不均匀时单板范围内折算均布荷载不宜大于 1.0kN/m^2 ，否则应采取加强措施。施工中应防止底板受到冲击作用。施工均布荷载不包括均匀分布的叠合层混凝土自重。

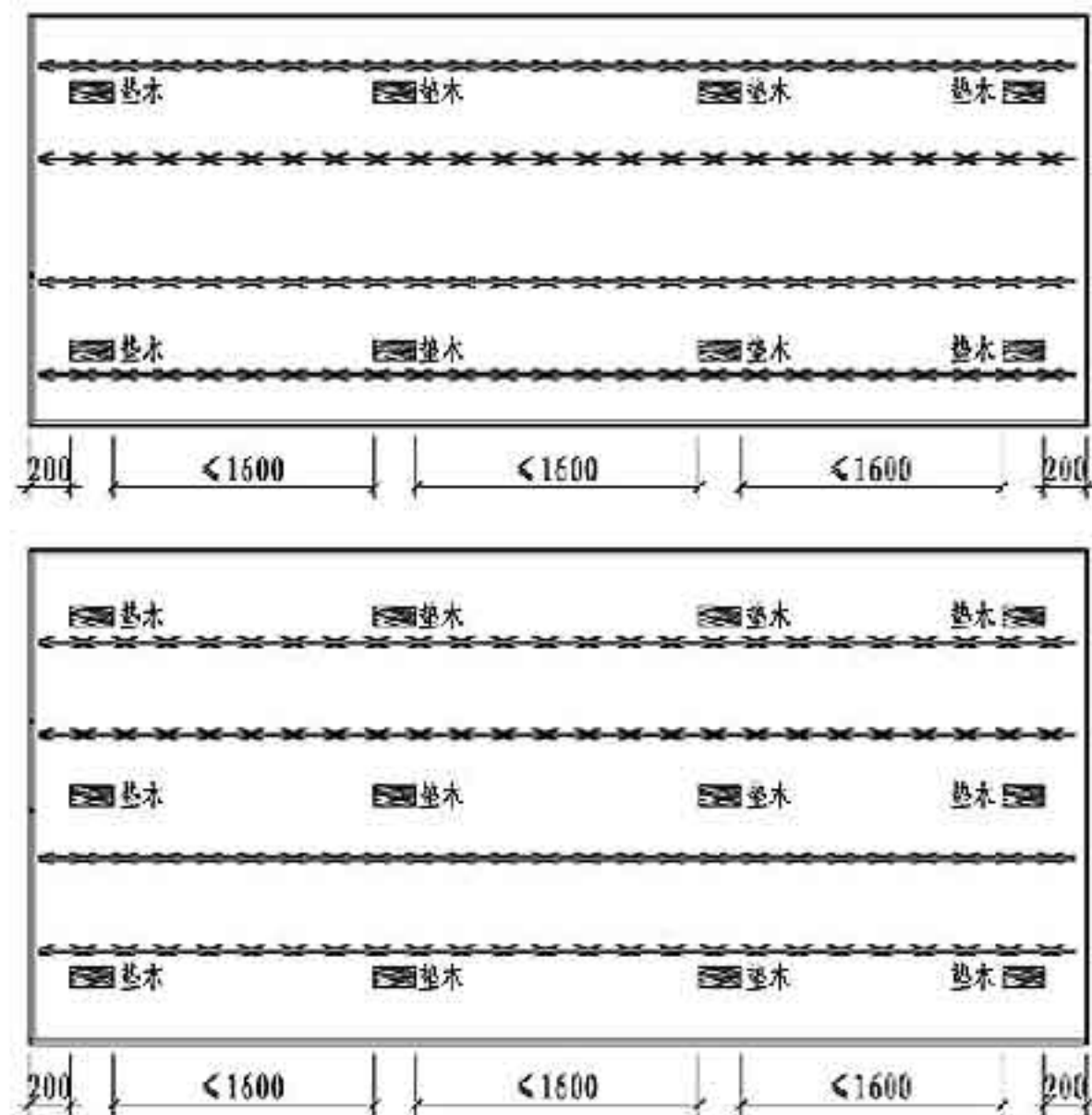
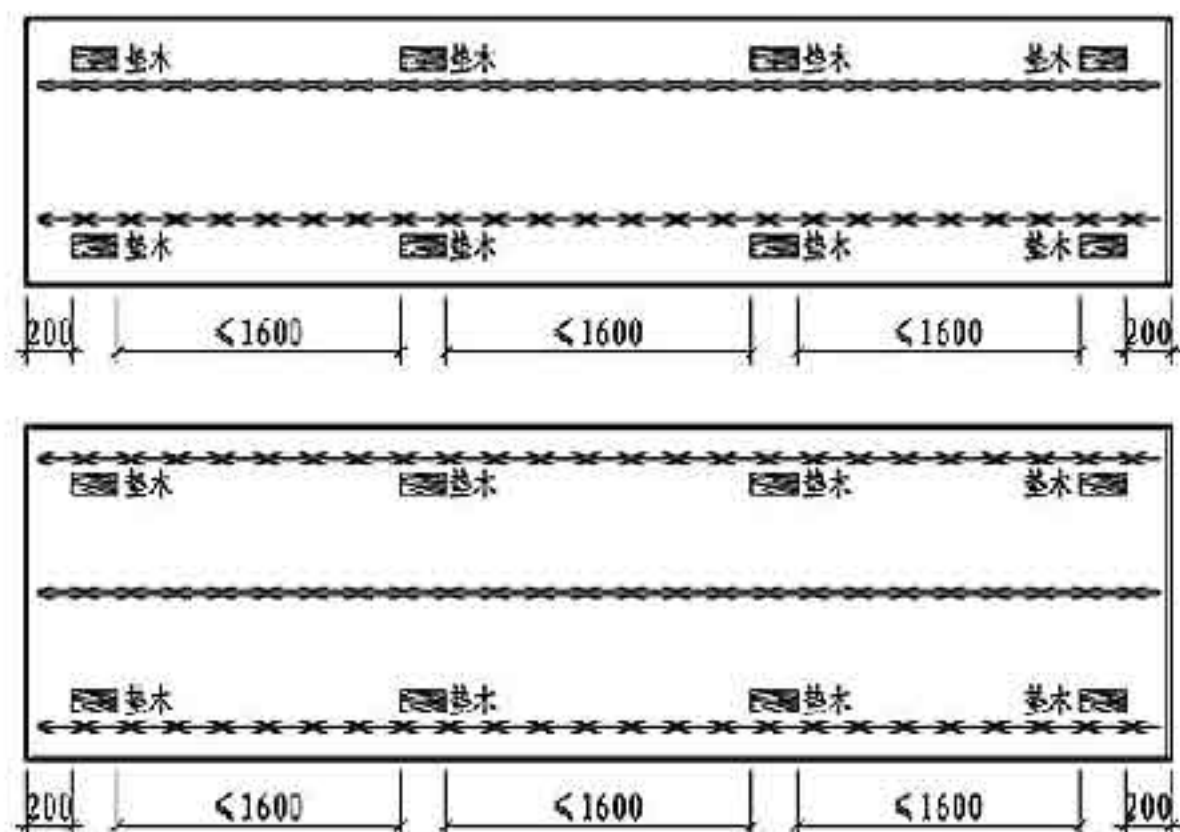
8.11 双向板底板安装时，应合理调整安装方向保证接缝处钢筋相互错开，见图2。

总 说 明					图集号	15G366-1	
审核	于秋波	于秋波	校对	高志强	设计	谢丽娜	
						页	5



图2 双向板拼接示意图

8.12 装配式结构施工前应制定专项施工方案。施工方案应结合结构深化设计、构件制作、运输和安装全过程的验算，以及施工吊装与支撑体系的验算进行策划与制定，应包括构件安装及节点施工方案、构件安装的质量管理及安全措施等，充分反映装配式结构施工的特点和工艺流程的特殊要求。

8.13 装配式结构施工过程中应采取安全措施，并应符合现行行业标准《建筑施工高处作业安全技术规范》JGJ 80、《建筑机械使用安全技术规程》JGJ 33和《施工现场临时用电安全技术规范》JGJ 46等的有关规定。

8.14 当有可靠实践经验时，脱模、吊装、运输、堆放过程中的吊点、支撑点可适当调整。此时构件质量应符合本图集及国家现行相关标准的要求。

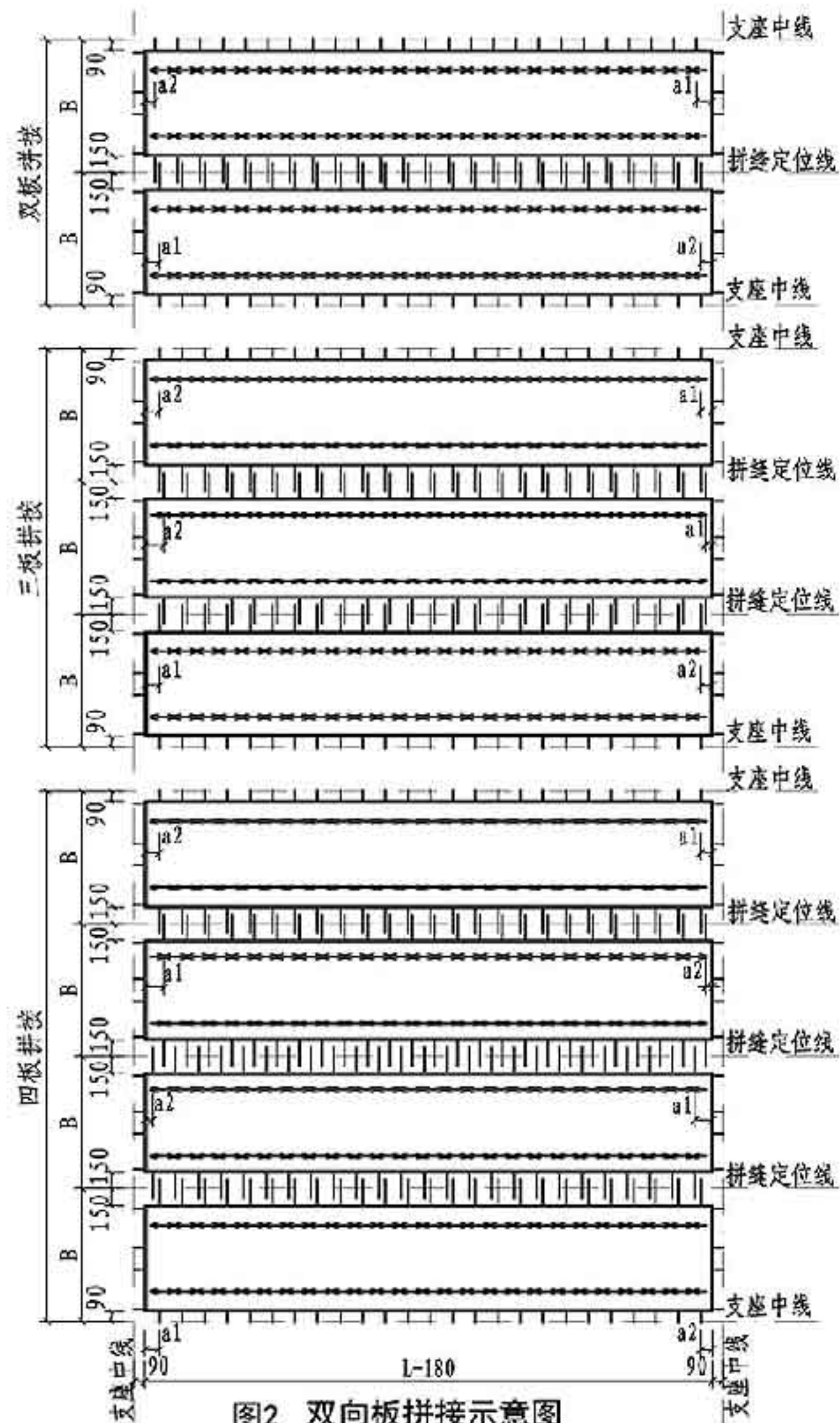
9 质量验收

9.1 底板的生产和验收应符合国家标准《装配式混凝土结构技术规程》JGJ 1-2014、《混凝土结构工程施工质量验收规范》GB 50204-2015及《混凝土结构工程施工规范》GB 50666-2011的有关规定。

9.2 底板平面几何尺寸允许偏差不得大于表9、表10的要求。

表9 双向板底板尺寸偏差允许值 (mm)

检查项目	长	宽	厚	侧向弯曲	表面平整度	主筋保护层	对角线	翘曲	外露钢筋中心位置	外露钢筋长度
允许偏差	+5	+5	+5	$l/750$ 且 <20	5	+5 -3	10	$l/750$	3	+5

表10 单向板底板尺寸偏差允许值 (mm)

检查项目	长	宽	厚	侧向弯曲	表面平整度	主筋保护层	对角线	翘曲
允许偏差	+5	-5 0	+5	$l/750$ 且 <20	5	+5 -3	10	$l/750$

注：l为底板长度。

9.3 底板进场可不做结构性能检验，施工单位或监理单位应派代表驻厂监督生产过程，当无驻厂监督时，底板进场时应由监理单位和施工单位共同对底板主要受力钢筋数量、规格、间距及混凝土强度、混凝土保护层厚度等进行实体检验。

10 图例及符号

10.1 本图集未注明单位的尺寸均以毫米 (mm) 为单位。

10.2 "△"表示粗糙面，"▽"表示模板面。

11 其他

11.1 本图集未尽事宜，应按国家现行有关标准和技术法规文件执行。

总 说 明

图集号 15G366-1

审核 于秋波 于秋波 校对 高志强 设计 谢丽娜

页 6

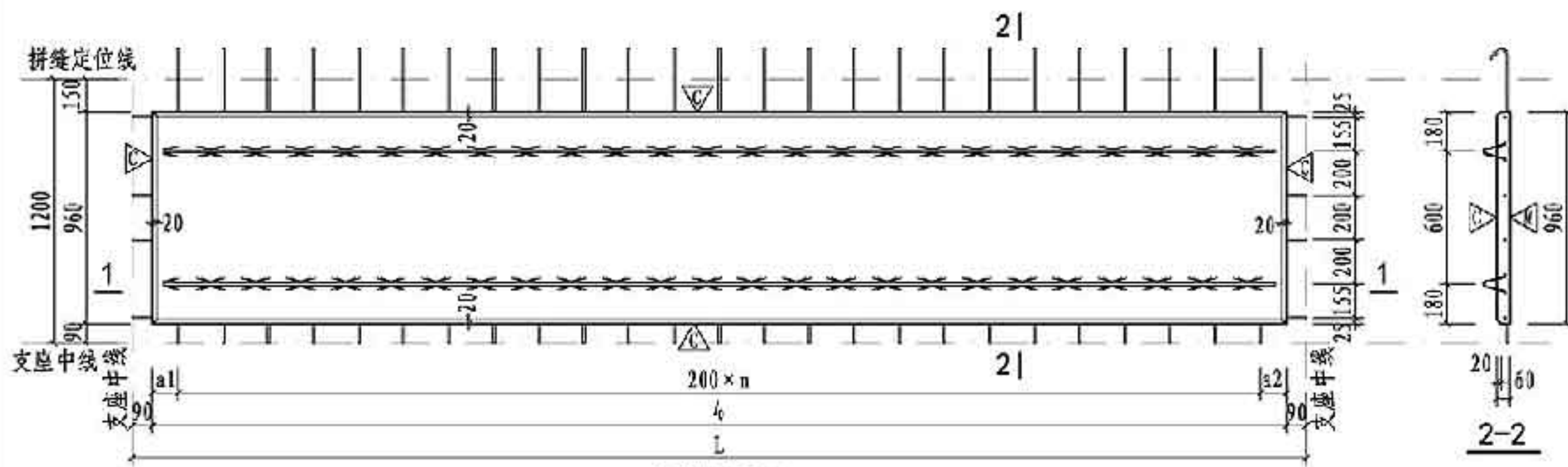

板模板图

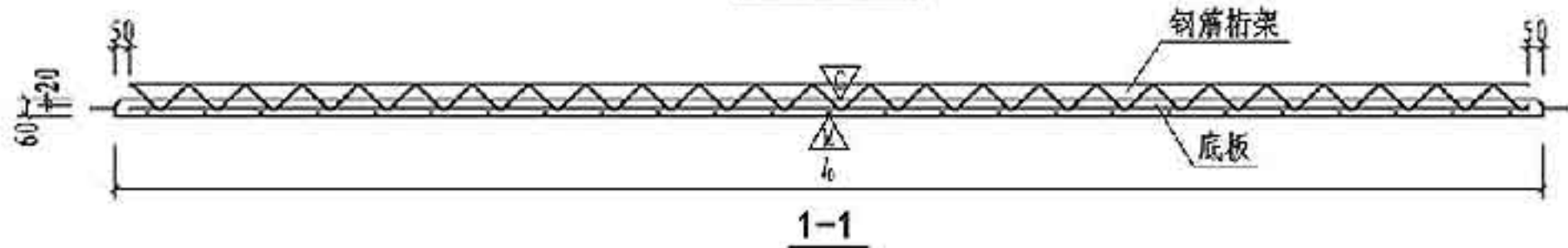

1-1

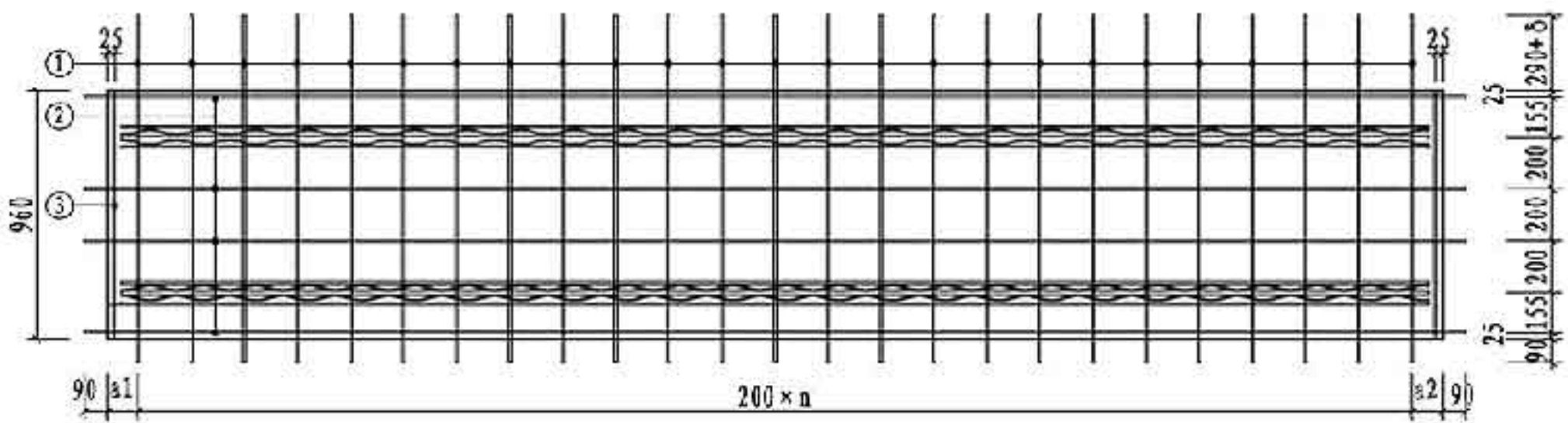

板配筋图

- 注: 1. δ 由设计人员确定。
 2. ①号钢筋弯钩角度为 135° ，弯弧内直径D为32mm。
 3. ②号钢筋位于①号钢筋上层，桁架下弦钢筋与②号钢筋同层。
 4. 倒角尺寸大样见本图集第81页。
 5. 吊点位置及附加钢筋见本图集第67页~80页。

底板参数表

底板编号 (X代表1、3)	l_0 (mm)	a_1 (mm)	a_2 (mm)	n	桁架型号		混凝土体积 (m^3)	底板自重 (t)
					编号	长度(mm)		
DBS1-67-3012-X1	2820	130	90	13	A80	2720	0.162	0.406
DBS1-68-3012-X1					A90			
DBS1-67-3312-X1	3120	80	40	15	A80	3020	0.180	0.449
DBS1-68-3312-X1					A90			
DBS1-67-3612-X1	3420	130	90	16	A80	3320	0.197	0.493
DBS1-68-3612-X1					A90			
DBS1-67-3912-X1	3720	80	40	18	B80	3620	0.214	0.535
DBS1-68-3912-X1					B90			
DBS1-67-4212-X1	4020	130	90	19	B80	3920	0.232	0.579
DBS1-68-4212-X1					B90			
DBS1-67-4512-X1	4320	80	40	21	B80	4220	0.249	0.622
DBS1-68-4512-X1					B90			
DBS1-67-4812-X1	4620	130	90	22	B80	4520	0.266	0.665
DBS1-68-4812-X1					B90			
DBS1-67-5112-X1	4920	80	40	24	B80	4820	0.283	0.708
DBS1-68-5112-X1					B90			
DBS1-67-5412-X1	5220	130	90	25	B80	5120	0.301	0.752
DBS1-68-5412-X1					B90			
DBS1-67-5712-X1	5520	80	40	27	B80	5420	0.318	0.795
DBS1-68-5712-X1					B90			
DBS1-67-6012-X1	5820	130	90	28	B80	5720	0.335	0.838
DBS1-68-6012-X1					B90			

底板配筋表

底板编号 (X代表7、8)	规格	①		根数	②		③	
		规格	加工尺寸		规格	加工尺寸	规格	加工尺寸
DBS1-6X-3012-11	$\phi 8$	$\phi 8$	$1340+\delta$	14	$\phi 8$	3000	$\phi 6$	910
DBS1-6X-3012-31	$\phi 8$	$\phi 10$		4	$\phi 6$			2
DBS1-6X-3312-11	$\phi 8$	$\phi 8$	$1340+\delta$	16	$\phi 8$	3300	$\phi 6$	910
DBS1-6X-3312-31	$\phi 8$	$\phi 10$		4	$\phi 6$			2
DBS1-6X-3612-11	$\phi 8$	$\phi 8$	$1340+\delta$	17	$\phi 8$	3600	$\phi 6$	910
DBS1-6X-3612-31	$\phi 8$	$\phi 10$		4	$\phi 6$			2
DBS1-6X-3912-11	$\phi 8$	$\phi 8$	$1340+\delta$	19	$\phi 8$	3900	$\phi 6$	910
DBS1-6X-3912-31	$\phi 8$	$\phi 10$		4	$\phi 6$			2
DBS1-6X-4212-11	$\phi 8$	$\phi 8$	$1340+\delta$	20	$\phi 8$	4200	$\phi 6$	910
DBS1-6X-4212-31	$\phi 8$	$\phi 10$		4	$\phi 6$			2
DBS1-6X-4512-11	$\phi 8$	$\phi 8$	$1340+\delta$	22	$\phi 8$	4500	$\phi 6$	910
DBS1-6X-4512-31	$\phi 8$	$\phi 10$		4	$\phi 6$			2
DBS1-6X-4812-11	$\phi 8$	$\phi 8$	$1340+\delta$	23	$\phi 8$	4800	$\phi 6$	910
DBS1-6X-4812-31	$\phi 8$	$\phi 10$		4	$\phi 6$			2
DBS1-6X-5112-11	$\phi 8$	$\phi 8$	$1340+\delta$	25	$\phi 8$	5100	$\phi 6$	910
DBS1-6X-5112-31	$\phi 8$	$\phi 10$		4	$\phi 6$			2
DBS1-6X-5412-11	$\phi 8$	$\phi 8$	$1340+\delta$	26	$\phi 8$	5400	$\phi 6$	910
DBS1-6X-5412-31	$\phi 8$	$\phi 10$		4	$\phi 6$			2
DBS1-6X-5712-11	$\phi 8$	$\phi 8$	$1340+\delta$	28	$\phi 8$	5700	$\phi 6$	910
DBS1-6X-5712-31	$\phi 8$	$\phi 10$		4	$\phi 6$			2
DBS1-6X-6012-11	$\phi 8$	$\phi 8$	$1340+\delta$	29	$\phi 8$	6000	$\phi 6$	910
DBS1-6X-6012-31	$\phi 8$	$\phi 10$		4	$\phi 6$			2

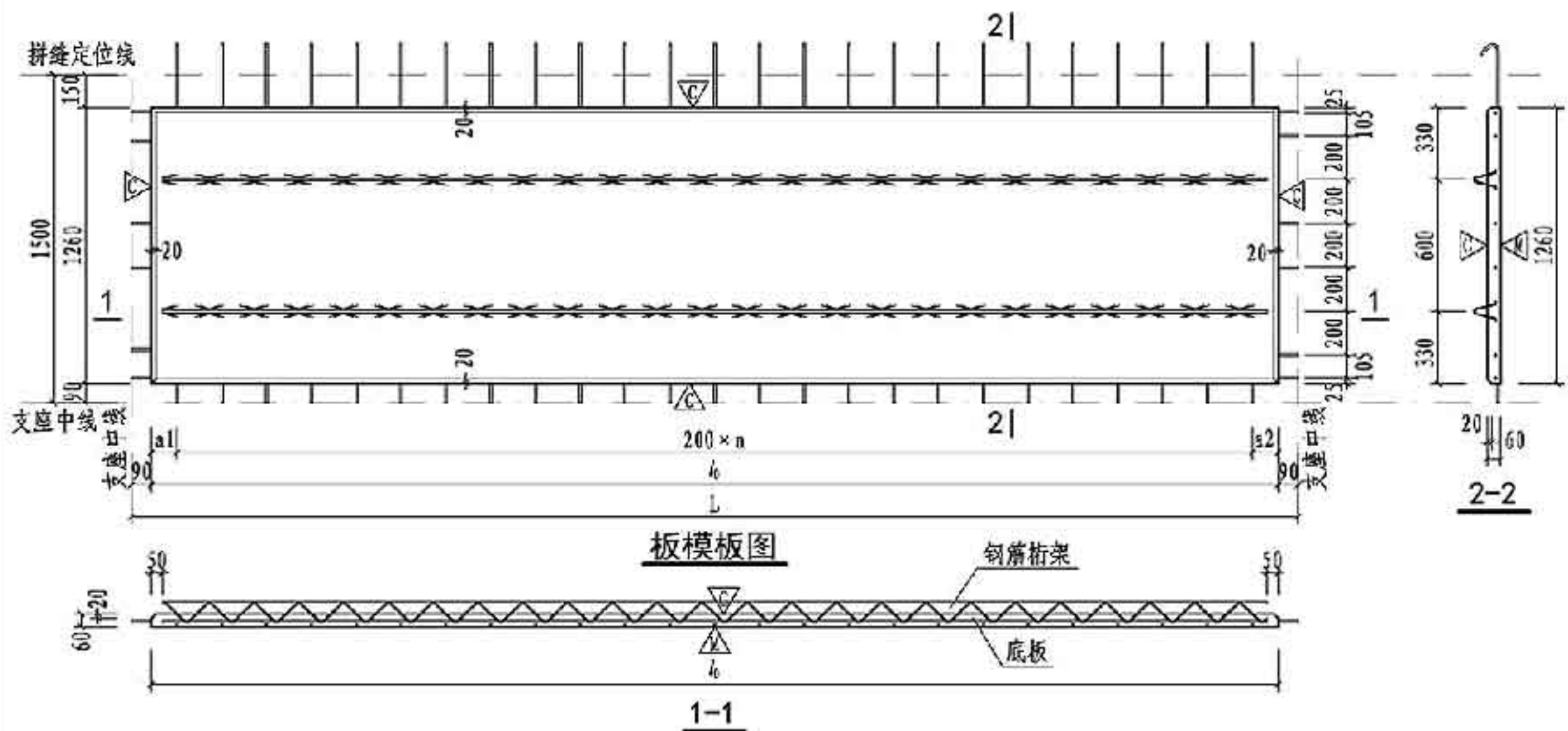

板模板图

1-1

2-2

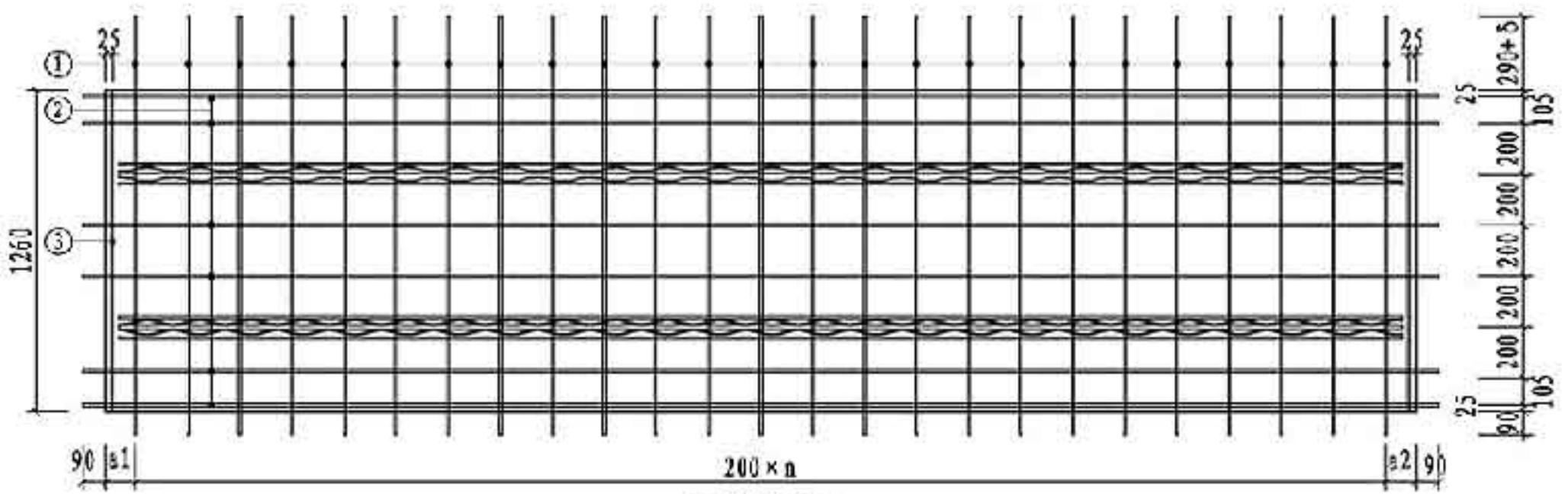

板配筋图

注：同第7页。

底板参数表									
底板编号 (X代表1、3)	l ₀ (mm)	a ₁ (mm)	a ₂ (mm)	n	桁架型号		混凝土体积 (m ³)	底板自重 (t)	
					编号	长度(mm)			重量(kg)
DBS1-67-3015-X1	2820	130	90	13	A80	2720	4.79	0.213	0.533
DBS1-68-3015-X1					A90		4.87		
DBS1-67-3315-X1	3120	80	40	15	A80	3020	5.32	0.236	0.590
DBS1-68-3315-X1					A90		5.40		
DBS1-67-3615-X1	3420	130	90	16	A80	3320	5.85	0.259	0.646
DBS1-68-3615-X1					A90		5.94		
DBS1-67-3915-X1	3720	80	40	18	B80	3620	7.18	0.281	0.703
DBS1-68-3915-X1					B90		7.28		
DBS1-67-4215-X1	4020	130	90	19	B80	3920	7.77	0.304	0.760
DBS1-68-4215-X1					B90		7.88		
DBS1-67-4515-X1	4320	80	40	21	B80	4220	8.37	0.327	0.816
DBS1-68-4515-X1					B90		8.48		
DBS1-67-4815-X1	4620	130	90	22	B80	4520	8.96	0.349	0.873
DBS1-68-4815-X1					B90		9.09		
DBS1-67-5115-X1	4920	80	40	24	B80	4820	9.55	0.372	0.930
DBS1-68-5115-X1					B90		9.69		
DBS1-67-5415-X1	5220	130	90	25	B80	5120	10.15	0.395	0.986
DBS1-68-5415-X1					B90		10.29		
DBS1-67-5715-X1	5520	80	40	27	B80	5420	10.74	0.417	1.044
DBS1-68-5715-X1					B90		10.90		
DBS1-67-6015-X1	5820	130	90	28	B80	5720	11.33	0.440	1.100
DBS1-68-6015-X1					B90		11.50		

底板配筋表									
底板编号 (X代表7、8)	规格	①		②		③			
		加工尺寸	根数	规格	加工尺寸	根数	规格	加工尺寸	根数
DBS1-6X-3015-11	Φ8	1640+δ	14	Φ8	3000	6	Φ6	1210	2
DBS1-6X-3015-31	Φ8	1640+δ	16	Φ8	3300	6	Φ6	1210	2
DBS1-6X-3315-11	Φ8	1640+δ	17	Φ8	3600	6	Φ6	1210	2
DBS1-6X-3315-31	Φ8	1640+δ	19	Φ8	3900	6	Φ6	1210	2
DBS1-6X-3615-11	Φ8	1640+δ	20	Φ8	4200	6	Φ6	1210	2
DBS1-6X-3615-31	Φ8	1640+δ	22	Φ8	4500	6	Φ6	1210	2
DBS1-6X-3915-11	Φ8	1640+δ	23	Φ8	4800	6	Φ6	1210	2
DBS1-6X-3915-31	Φ8	1640+δ	25	Φ8	5100	6	Φ6	1210	2
DBS1-6X-4215-11	Φ8	1640+δ	26	Φ8	5400	6	Φ6	1210	2
DBS1-6X-4215-31	Φ8	1640+δ	28	Φ8	5700	6	Φ6	1210	2
DBS1-6X-4515-11	Φ8	1640+δ	29	Φ8	6000	6	Φ6	1210	2
DBS1-6X-4515-31	Φ8	1640+δ		Φ10					
DBS1-6X-4815-11	Φ8	1640+δ		Φ10					
DBS1-6X-4815-31	Φ8	1640+δ		Φ10					
DBS1-6X-5115-11	Φ8	1640+δ		Φ10					
DBS1-6X-5115-31	Φ8	1640+δ		Φ10					
DBS1-6X-5415-11	Φ8	1640+δ		Φ10					
DBS1-6X-5415-31	Φ8	1640+δ		Φ10					
DBS1-6X-5715-11	Φ8	1640+δ		Φ10					
DBS1-6X-5715-31	Φ8	1640+δ		Φ10					
DBS1-6X-6015-11	Φ8	1640+δ		Φ10					
DBS1-6X-6015-31	Φ8	1640+δ		Φ10					

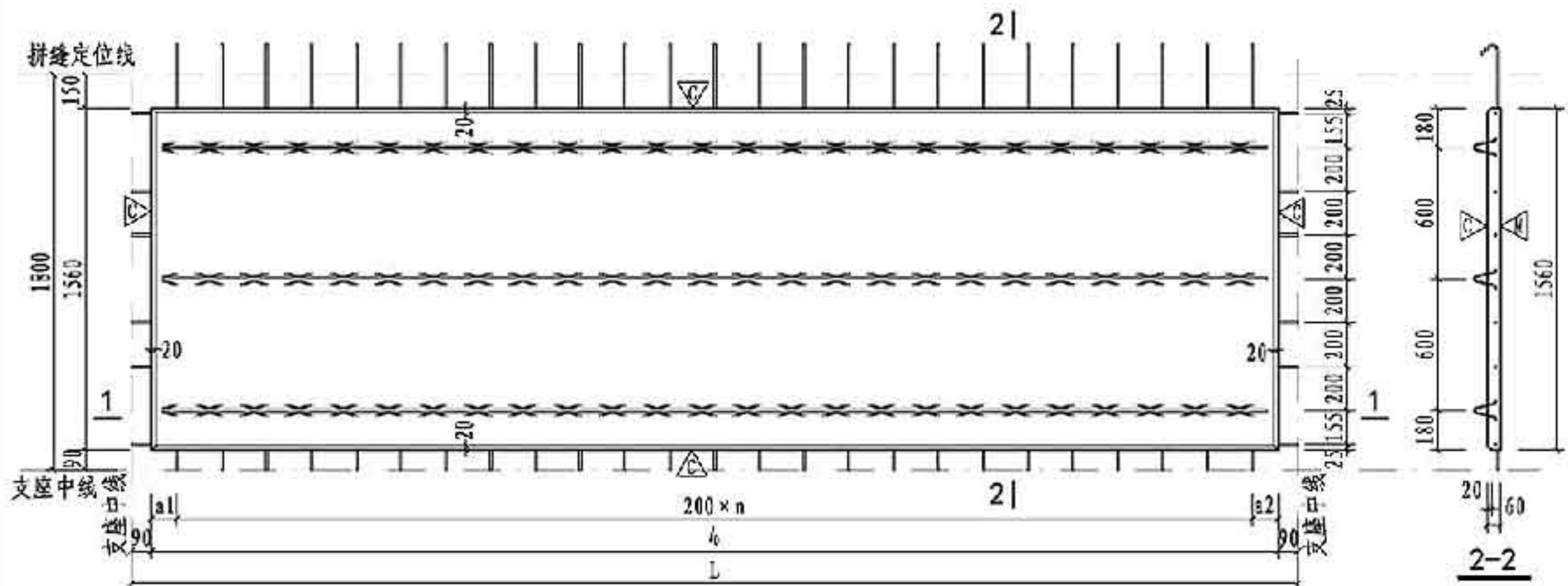

板模板图

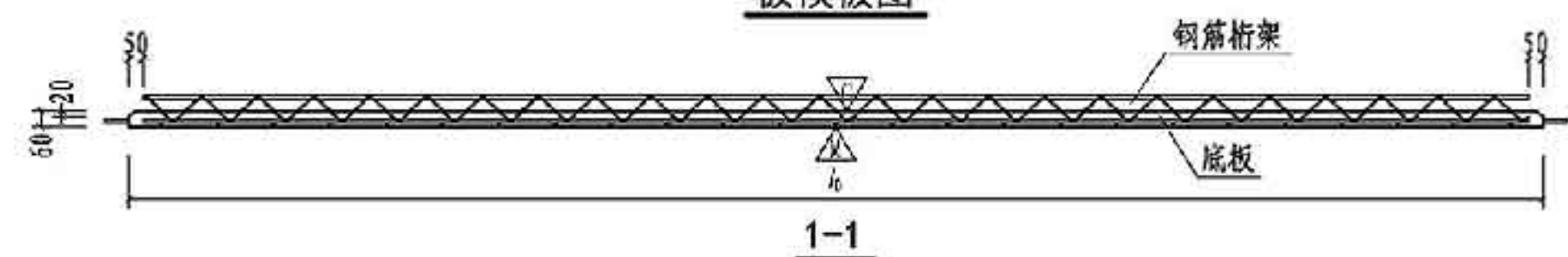

1-1

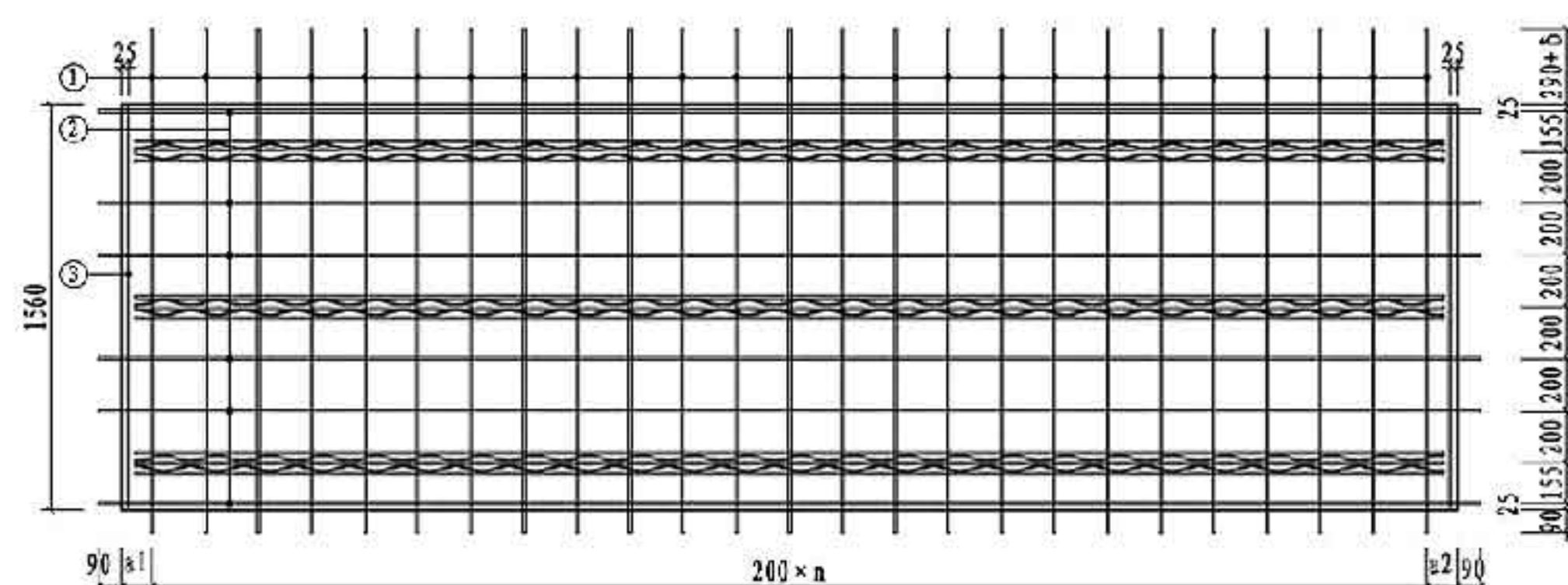

板配筋图

注：同第7页。

底板编号 (X代表1、3)	b (mm)	a1 (mm)	a2 (mm)	n	桁架型号		混凝土体积 (m³)	底板自重 (t)
					编号	长度(mm)		
DBS1-67-3018-X1	2820	130	90	13	A80	2720	0.264	0.660
DBS1-68-3018-X1					A90			
DBS1-67-3318-X1	3120	80	40	15	A80	3020	0.292	0.730
DBS1-68-3318-X1					A90			
DBS1-67-3618-X1	3420	130	90	16	A80	3320	0.320	0.800
DBS1-68-3618-X1					A90			
DBS1-67-3918-X1	3720	80	40	18	B80	3620	0.348	0.871
DBS1-68-3918-X1					B90			
DBS1-67-4218-X1	4020	130	90	19	B80	3920	0.376	0.941
DBS1-68-4218-X1					B90			
DBS1-67-4518-X1	4320	80	40	21	B80	4220	0.404	1.011
DBS1-68-4518-X1					B90			
DBS1-67-4818-X1	4620	130	90	22	B80	4520	0.432	1.081
DBS1-68-4818-X1					B90			
DBS1-67-5118-X1	4920	80	40	24	B80	4820	0.461	1.151
DBS1-68-5118-X1					B90			
DBS1-67-5418-X1	5220	130	90	25	B80	5120	0.489	1.222
DBS1-68-5418-X1					B90			
DBS1-67-5718-X1	5520	80	40	27	B80	5420	0.517	1.292
DBS1-68-5718-X1					B90			
DBS1-67-6018-X1	5820	130	90	28	B80	5720	0.545	1.362
DBS1-68-6018-X1					B90			

底板编号 (X代表7、8)	规格	①		②		③			
		加工尺寸	根数	规格	加工尺寸	根数	规格	加工尺寸	根数
DBS1-6X-3018-11	Φ8	1940+δ	14	Φ8	3000	6	Φ6	1510	2
DBS1-6X-3018-31	Φ8	1940+δ	16	Φ8	3300	6	Φ6	1510	2
DBS1-6X-3318-11	Φ8	1940+δ	17	Φ8	3600	6	Φ6	1510	2
DBS1-6X-3318-31	Φ8	1940+δ	19	Φ8	3900	6	Φ6	1510	2
DBS1-6X-3618-11	Φ8	1940+δ	20	Φ8	4200	6	Φ6	1510	2
DBS1-6X-3618-31	Φ8	1940+δ	22	Φ8	4500	6	Φ6	1510	2
DBS1-6X-3918-11	Φ8	1940+δ	23	Φ8	4800	6	Φ6	1510	2
DBS1-6X-3918-31	Φ8	1940+δ	25	Φ8	5100	6	Φ6	1510	2
DBS1-6X-4218-11	Φ8	1940+δ	26	Φ8	5400	6	Φ6	1510	2
DBS1-6X-4218-31	Φ8	1940+δ	28	Φ8	5700	6	Φ6	1510	2
DBS1-6X-4518-11	Φ8	1940+δ	29	Φ8	6000	6	Φ6	1510	2
DBS1-6X-4518-31	Φ8	1940+δ		Φ10					
DBS1-6X-4818-11	Φ8	1940+δ		Φ10					
DBS1-6X-4818-31	Φ8	1940+δ		Φ10					
DBS1-6X-5118-11	Φ8	1940+δ		Φ10					
DBS1-6X-5118-31	Φ8	1940+δ		Φ10					
DBS1-6X-5418-11	Φ8	1940+δ		Φ10					
DBS1-6X-5418-31	Φ8	1940+δ		Φ10					
DBS1-6X-5718-11	Φ8	1940+δ		Φ10					
DBS1-6X-5718-31	Φ8	1940+δ		Φ10					
DBS1-6X-6018-11	Φ8	1940+δ		Φ10					
DBS1-6X-6018-31	Φ8	1940+δ		Φ10					

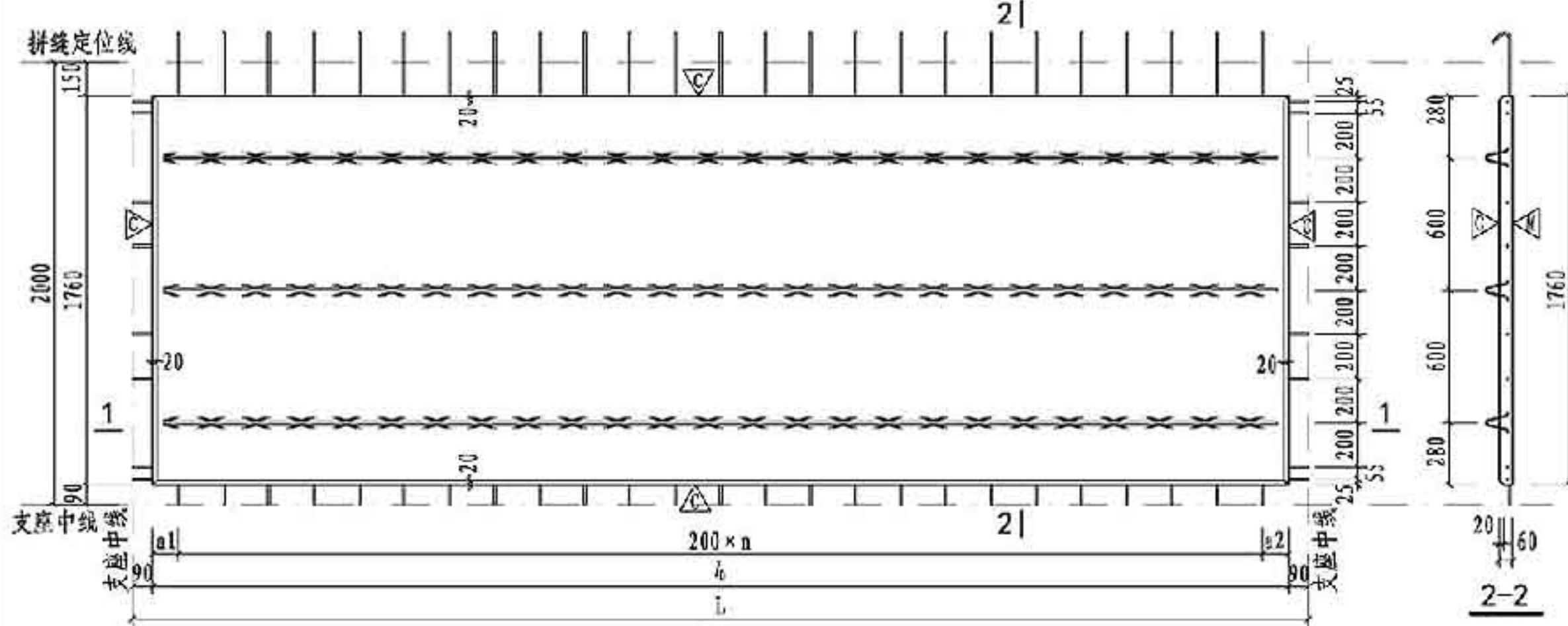

板模板图

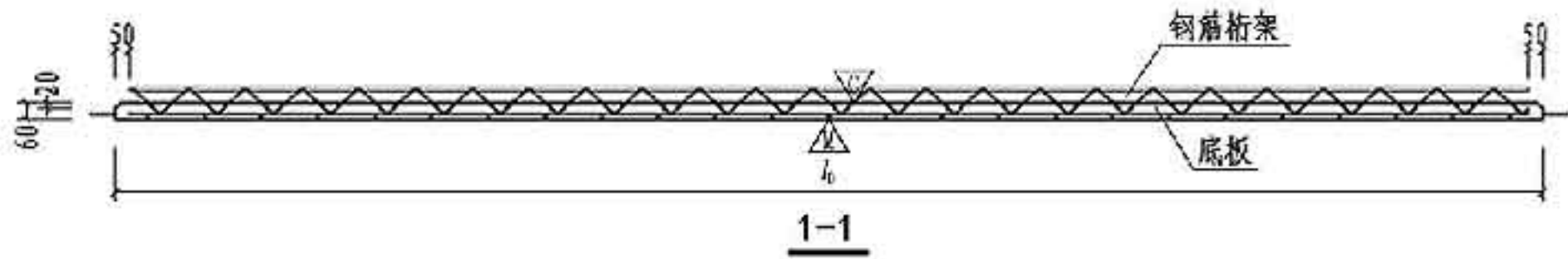

1-1

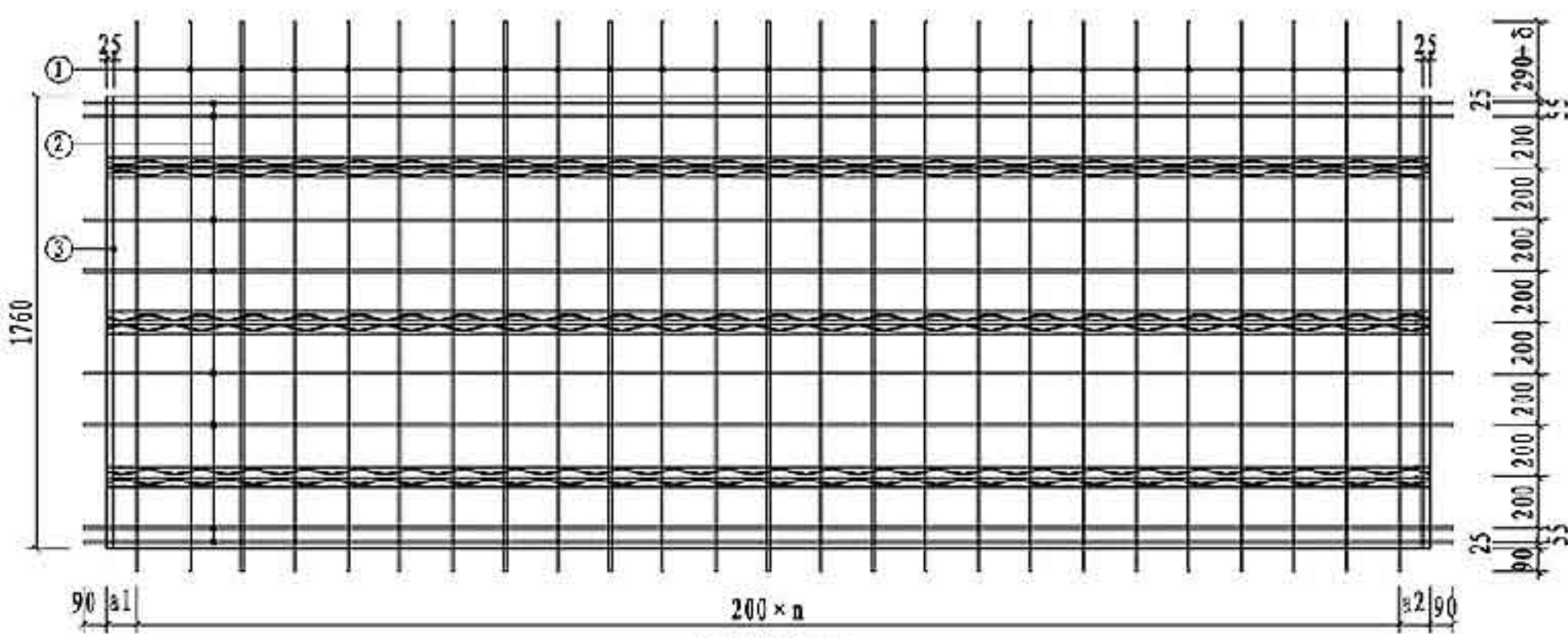

板配筋图

注：同第7页。

底板编号 (X代表1、3)	l ₀ (mm)	a1 (mm)	a2 (mm)	n	桁架型号		混凝土体积 (m ³)	底板自重 (t)
					编号	长度(mm)		
DBS1-67-3020-X1	2820	130	90	13	A80	2720	0.298	0.745
DBS1-68-3020-X1					A90			
DBS1-67-3320-X1	3120	80	40	15	A80	3020	0.329	0.824
DBS1-68-3320-X1					A90			
DBS1-67-3620-X1	3420	130	90	16	A80	3320	0.361	0.903
DBS1-68-3620-X1					A90			
DBS1-67-3920-X1	3720	80	40	18	B80	3620	0.393	0.982
DBS1-68-3920-X1					B90			
DBS1-67-4220-X1	4020	130	90	19	B80	3920	0.425	1.061
DBS1-68-4220-X1					B90			
DBS1-67-4520-X1	4320	80	40	21	B80	4220	0.456	1.141
DBS1-68-4520-X1					B90			
DBS1-67-4820-X1	4620	130	90	22	B80	4520	0.488	1.220
DBS1-68-4820-X1					B90			
DBS1-67-5120-X1	4920	80	40	24	B80	4820	0.520	1.299
DBS1-68-5120-X1					B90			
DBS1-67-5420-X1	5220	130	90	25	B80	5120	0.551	1.378
DBS1-68-5420-X1					B90			
DBS1-67-5720-X1	5520	80	40	27	B80	5420	0.583	1.457
DBS1-68-5720-X1					B90			
DBS1-67-6020-X1	5820	130	90	28	B80	5720	0.615	1.536
DBS1-68-6020-X1					B90			

底板编号 (X代表7、8)	规格	①		②		③			
		加工尺寸	根数	规格	加工尺寸	根数	规格	加工尺寸	根数
DBS1-6X-3020-11	Φ8	2140+δ	14	Φ8	3000	8	Φ6	1710	2
DBS1-6X-3020-31	Φ8	2140+δ	14	Φ10	3000	8	Φ6	1710	2
DBS1-6X-3320-11	Φ8	2140+δ	16	Φ8	3300	8	Φ6	1710	2
DBS1-6X-3320-31	Φ8	2140+δ	16	Φ10	3300	8	Φ6	1710	2
DBS1-6X-3620-11	Φ8	2140+δ	17	Φ8	3600	8	Φ6	1710	2
DBS1-6X-3620-31	Φ8	2140+δ	17	Φ10	3600	8	Φ6	1710	2
DBS1-6X-3920-11	Φ8	2140+δ	19	Φ8	3900	8	Φ6	1710	2
DBS1-6X-3920-31	Φ8	2140+δ	19	Φ10	3900	8	Φ6	1710	2
DBS1-6X-4220-11	Φ8	2140+δ	20	Φ8	4200	8	Φ6	1710	2
DBS1-6X-4220-31	Φ8	2140+δ	20	Φ10	4200	8	Φ6	1710	2
DBS1-6X-4520-11	Φ8	2140+δ	22	Φ8	4500	8	Φ6	1710	2
DBS1-6X-4520-31	Φ8	2140+δ	22	Φ10	4500	8	Φ6	1710	2
DBS1-6X-4820-11	Φ8	2140+δ	23	Φ8	4800	8	Φ6	1710	2
DBS1-6X-4820-31	Φ8	2140+δ	23	Φ10	4800	8	Φ6	1710	2
DBS1-6X-5120-11	Φ8	2140+δ	25	Φ8	5100	8	Φ6	1710	2
DBS1-6X-5120-31	Φ8	2140+δ	25	Φ10	5100	8	Φ6	1710	2
DBS1-6X-5420-11	Φ8	2140+δ	26	Φ8	5400	8	Φ6	1710	2
DBS1-6X-5420-31	Φ8	2140+δ	26	Φ10	5400	8	Φ6	1710	2
DBS1-6X-5720-11	Φ8	2140+δ	28	Φ8	5700	8	Φ6	1710	2
DBS1-6X-5720-31	Φ8	2140+δ	28	Φ10	5700	8	Φ6	1710	2
DBS1-6X-6020-11	Φ8	2140+δ	29	Φ8	6000	8	Φ6	1710	2
DBS1-6X-6020-31	Φ8	2140+δ	29	Φ10	6000	8	Φ6	1710	2

宽2000双向板底板边板模板及配筋图 (DBS1-6X-XX20-11/DBS1-6X-XX20-31) 图集号 15G366-1

审核 于秋波 于秋波 校对 冯辉 冯辉 设计 谢丽娜 谢丽娜 页 10

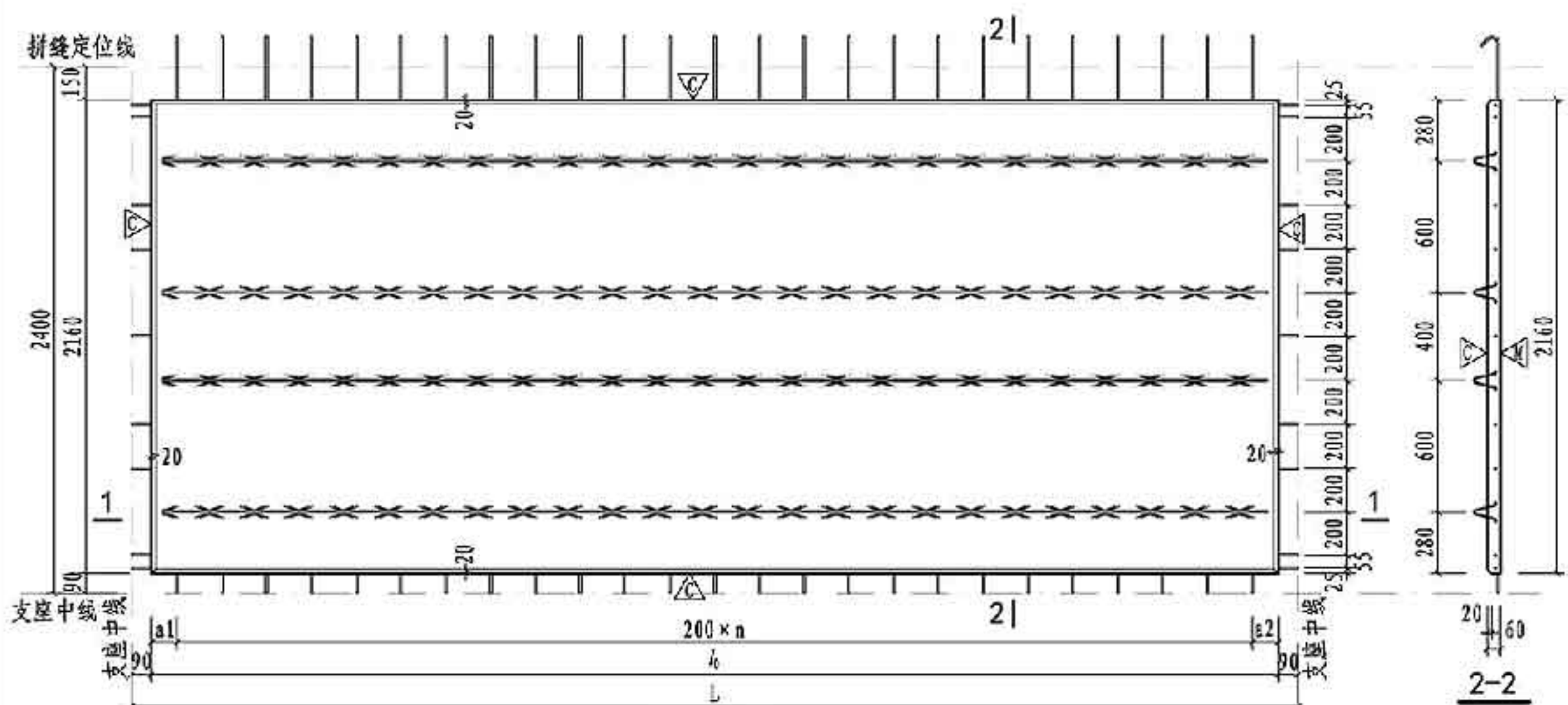

板模板图

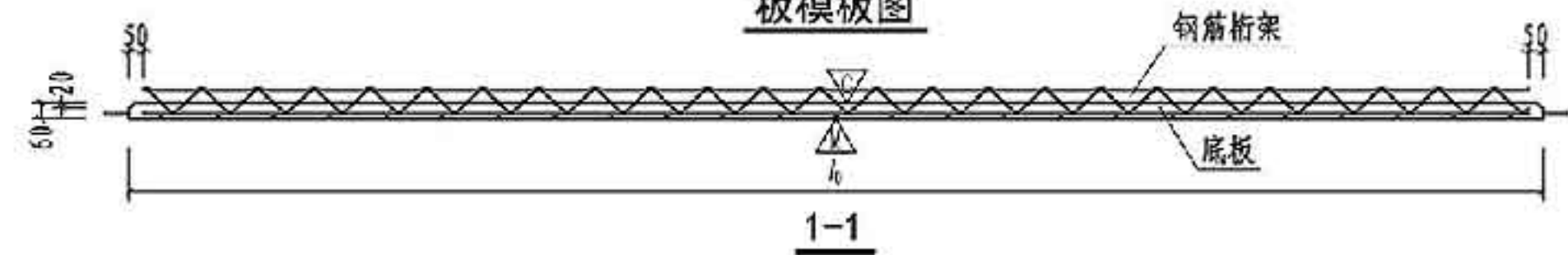

1-1

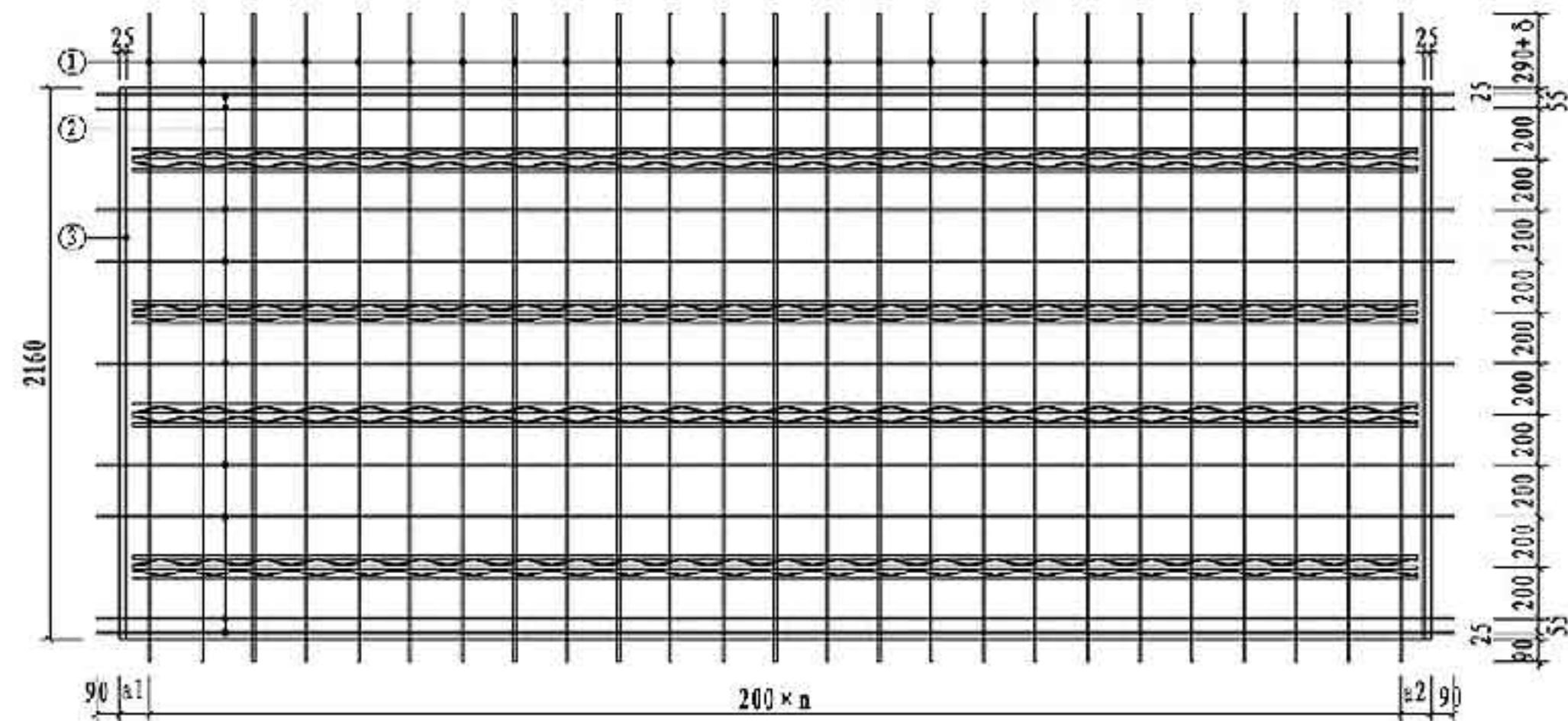

板配筋图

注: 同第7页。

底板编号 (X代表1、3)	l ₀ (mm)	a1 (mm)	a2 (mm)	n	桁架型号		混凝土体积 (m ³)	底板自重 (t)
					编号	长度(mm)		
DBS1-67-3024-X1	2820	130	90	13	A80	2720	0.365	0.914
DBS1-68-3024-X1					A90			
DBS1-67-3324-X1	3120	80	40	15	A80	3020	0.404	1.011
DBS1-68-3324-X1					A90			
DBS1-67-3624-X1	3420	130	90	16	A80	3320	0.443	1.108
DBS1-68-3624-X1					A90			
DBS1-67-3924-X1	3720	80	40	18	B80	3620	0.482	1.205
DBS1-68-3924-X1					B90			
DBS1-67-4224-X1	4020	130	90	19	B80	3920	0.521	1.303
DBS1-68-4224-X1					B90			
DBS1-67-4524-X1	4320	80	40	21	B80	4220	0.560	1.400
DBS1-68-4524-X1					B90			
DBS1-67-4824-X1	4620	130	90	22	B80	4520	0.599	1.497
DBS1-68-4824-X1					B90			
DBS1-67-5124-X1	4920	80	40	24	B80	4820	0.638	1.594
DBS1-68-5124-X1					B90			
DBS1-67-5424-X1	5220	130	90	25	B80	5120	0.677	1.691
DBS1-68-5424-X1					B90			
DBS1-67-5724-X1	5520	80	40	27	B80	5420	0.715	1.788
DBS1-68-5724-X1					B90			
DBS1-67-6024-X1	5820	130	90	28	B80	5720	0.754	1.885
DBS1-68-6024-X1					B90			

底板编号 (X代表7、8)	规格	加工尺寸	根数	②		③			
				规格	加工尺寸	根数	规格	加工尺寸	根数
DBS1-6X-3024-11	Φ8	2540+δ	14	Φ8	3000	9	Φ6	2110	2
DBS1-6X-3024-31	Φ8	2540+δ	14	Φ10	3000	9	Φ6	2110	2
DBS1-6X-3324-11	Φ8	2540+δ	16	Φ8	3300	9	Φ6	2110	2
DBS1-6X-3324-31	Φ8	2540+δ	16	Φ10	3300	9	Φ6	2110	2
DBS1-6X-3624-11	Φ8	2540+δ	17	Φ8	3600	9	Φ6	2110	2
DBS1-6X-3624-31	Φ8	2540+δ	17	Φ10	3600	9	Φ6	2110	2
DBS1-6X-3924-11	Φ8	2540+δ	19	Φ8	3900	9	Φ6	2110	2
DBS1-6X-3924-31	Φ8	2540+δ	19	Φ10	3900	9	Φ6	2110	2
DBS1-6X-4224-11	Φ8	2540+δ	20	Φ8	4200	9	Φ6	2110	2
DBS1-6X-4224-31	Φ8	2540+δ	20	Φ10	4200	9	Φ6	2110	2
DBS1-6X-4524-11	Φ8	2540+δ	22	Φ8	4500	9	Φ6	2110	2
DBS1-6X-4524-31	Φ8	2540+δ	22	Φ10	4500	9	Φ6	2110	2
DBS1-6X-4824-11	Φ8	2540+δ	23	Φ8	4800	9	Φ6	2110	2
DBS1-6X-4824-31	Φ8	2540+δ	23	Φ10	4800	9	Φ6	2110	2
DBS1-6X-5124-11	Φ8	2540+δ	25	Φ8	5100	9	Φ6	2110	2
DBS1-6X-5124-31	Φ8	2540+δ	25	Φ10	5100	9	Φ6	2110	2
DBS1-6X-5424-11	Φ8	2540+δ	26	Φ8	5400	9	Φ6	2110	2
DBS1-6X-5424-31	Φ8	2540+δ	26	Φ10	5400	9	Φ6	2110	2
DBS1-6X-5724-11	Φ8	2540+δ	28	Φ8	5700	9	Φ6	2110	2
DBS1-6X-5724-31	Φ8	2540+δ	28	Φ10	5700	9	Φ6	2110	2
DBS1-6X-6024-11	Φ8	2540+δ	29	Φ8	6000	9	Φ6	2110	2
DBS1-6X-6024-31	Φ8	2540+δ	29	Φ10	6000	9	Φ6	2110	2

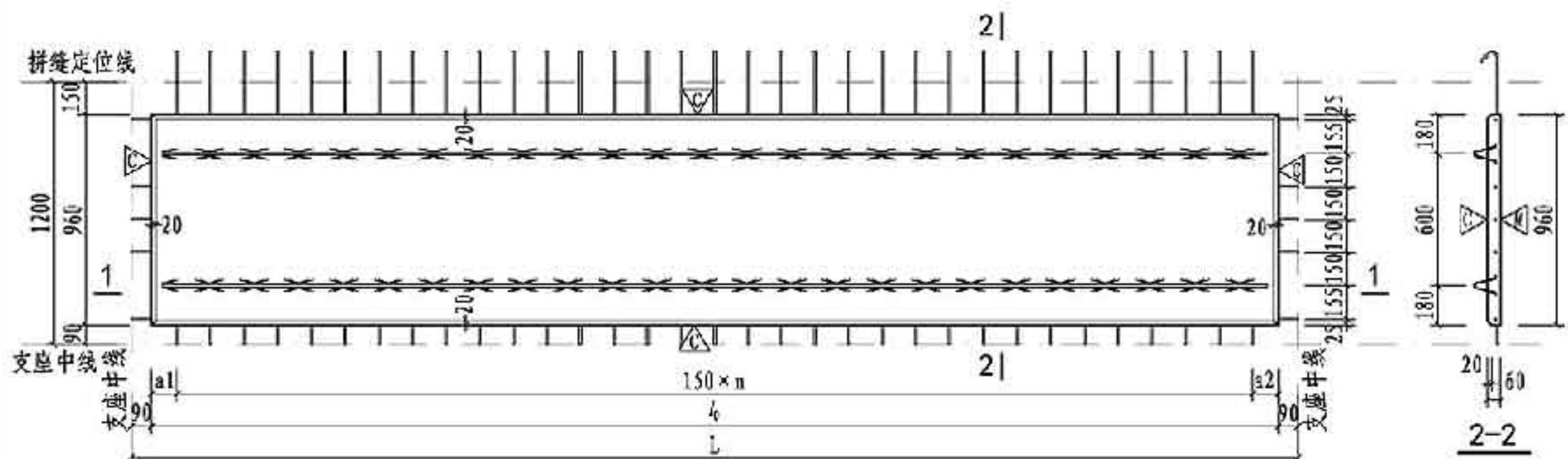

板模板图

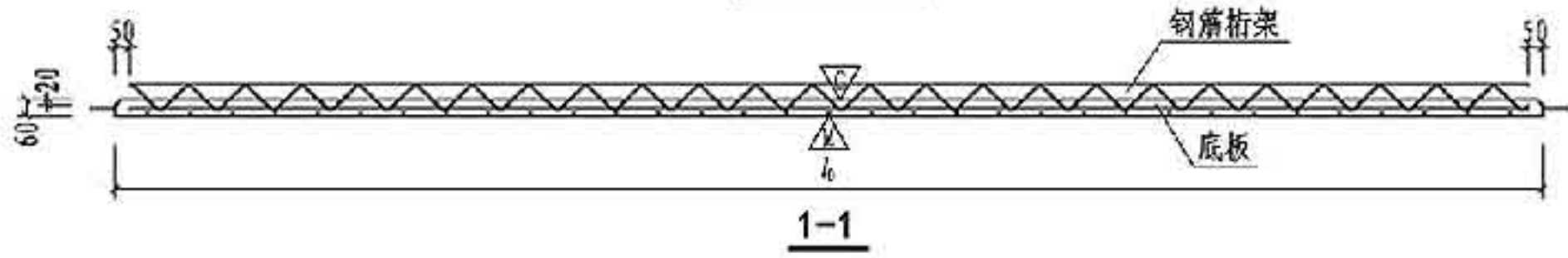

1-1

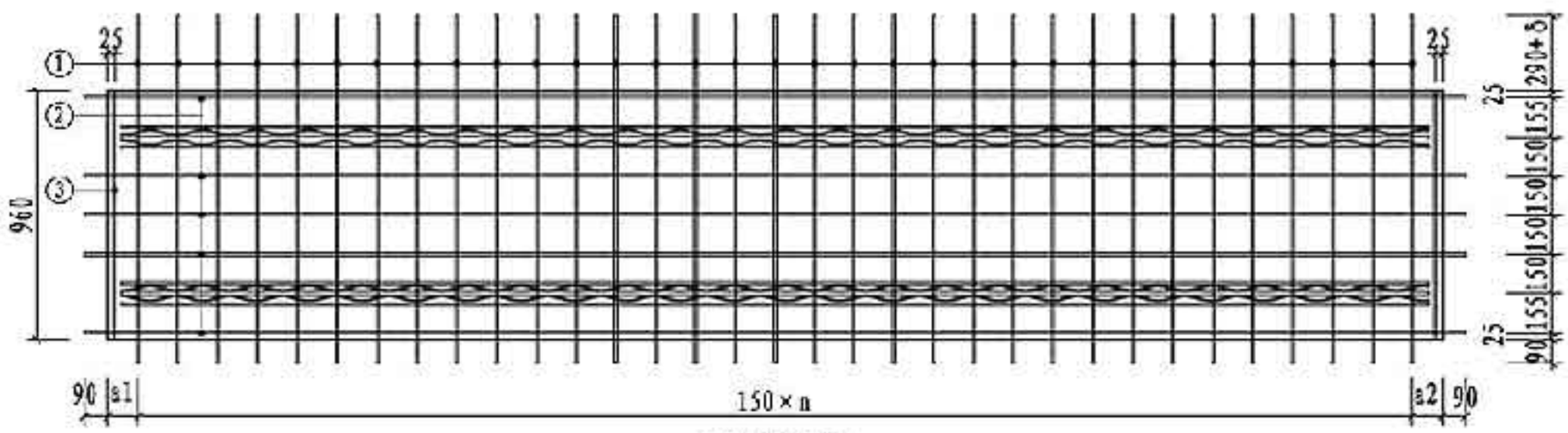

板配筋图

- 注: 1. δ 由设计人员确定。
 2. ①号钢筋弯钩角度为 135° ，弯弧内直径 D 为 $32mm$ 。
 3. ②号钢筋位于①号钢筋上层，桁架下弦钢筋与②号钢筋同层。
 4. 倒角尺寸大样见本图集第81页。
 5. 吊点位置及附加钢筋见本图集第67页~80页。

底板参数表									
底板编号 (X代表2、4)	l_0 (mm)	a_1 (mm)	a_2 (mm)	n	桁架型号		混凝土体积 (m^3)	底板自重 (t)	
					编号	长度(mm)			
DBS1-67-3012-X2	2820	80	40	18	A80	2720	0.162	0.406	
DBS1-68-3012-X2					A90				
DBS1-69-3012-X2					A100				
DBS1-67-3312-X2	3120	80	40	20	A80	3020	0.180	0.449	
DBS1-68-3312-X2					A90				
DBS1-69-3312-X2					A100				
DBS1-67-3612-X2	3420	80	40	22	A80	3320	0.197	0.493	
DBS1-68-3612-X2					A90				
DBS1-69-3612-X2					A100				
DBS1-67-3912-X2	3720	80	40	24	B80	3620	0.214	0.535	
DBS1-68-3912-X2					B90				
DBS1-69-3912-X2					B100				
DBS1-67-4212-X2	4020	80	40	26	B80	3920	0.232	0.579	
DBS1-68-4212-X2					B90				
DBS1-69-4212-X2					B100				
DBS1-67-4512-X2	4320	80	40	28	B80	4220	0.249	0.622	
DBS1-68-4512-X2					B90				
DBS1-69-4512-X2					B100				
DBS1-67-4812-X2	4620	80	40	30	B80	4520	0.266	0.665	
DBS1-68-4812-X2					B90				
DBS1-69-4812-X2					B100				
DBS1-67-5112-X2	4920	80	40	32	B80	4820	0.283	0.708	
DBS1-68-5112-X2					B90				
DBS1-69-5112-X2					B100				
DBS1-67-5412-X2	5220	80	40	34	B80	5120	0.301	0.752	
DBS1-68-5412-X2					B90				
DBS1-69-5412-X2					B100				
DBS1-67-5712-X2	5520	80	40	36	B80	5420	0.318	0.795	
DBS1-68-5712-X2					B90				
DBS1-69-5712-X2					B100				
DBS1-67-6012-X2	5820	80	40	38	B80	5720	0.335	0.838	
DBS1-68-6012-X2					B90				
DBS1-69-6012-X2					B100				

底板配筋表									
底板编号 (X代表7、8、9)	规格	①		②		③			
		加工尺寸	根数	规格	加工尺寸	根数	规格	加工尺寸	根数
DBS1-6X-3012-22	$\Phi 8$	$1340+\delta$	19	$\Phi 8$	3000	5	$\Phi 6$	910	2
DBS1-6X-3012-42	$\Phi 8$	$1340+\delta$	21	$\Phi 10$	3300	5	$\Phi 6$	910	2
DBS1-6X-3312-22	$\Phi 8$	$1340+\delta$	23	$\Phi 8$	3600	5	$\Phi 6$	910	2
DBS1-6X-3312-42	$\Phi 8$	$1340+\delta$	25	$\Phi 10$	3900	5	$\Phi 6$	910	2
DBS1-6X-3612-22	$\Phi 8$	$1340+\delta$	27	$\Phi 8$	4200	5	$\Phi 6$	910	2
DBS1-6X-3612-42	$\Phi 8$	$1340+\delta$	29	$\Phi 10$	4500	5	$\Phi 6$	910	2
DBS1-6X-3912-22	$\Phi 8$	$1340+\delta$	31	$\Phi 8$	4800	5	$\Phi 6$	910	2
DBS1-6X-3912-42	$\Phi 8$	$1340+\delta$	33	$\Phi 10$	5100	5	$\Phi 6$	910	2
DBS1-6X-4212-22	$\Phi 8$	$1340+\delta$	35	$\Phi 8$	5400	5	$\Phi 6$	910	2
DBS1-6X-4212-42	$\Phi 8$	$1340+\delta$	37	$\Phi 10$	5700	5	$\Phi 6$	910	2
DBS1-6X-4512-22	$\Phi 8$	$1340+\delta$	39	$\Phi 8$	6000	5	$\Phi 6$	910	2
DBS1-6X-4512-42	$\Phi 8$	$1340+\delta$		$\Phi 10$					

宽1200双向板底板边板模板及配筋图 (DBS1-6X-XX12-22/DBS1-6X-XX12-42) 图集号 15G366-1

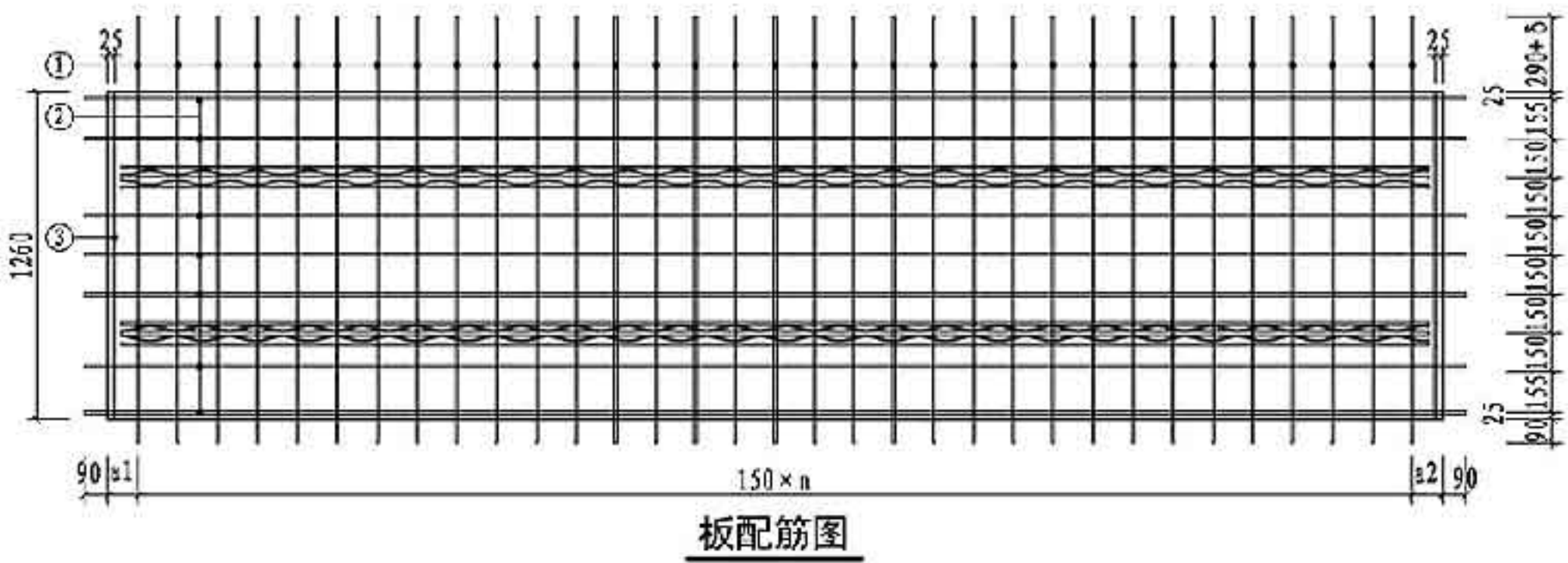
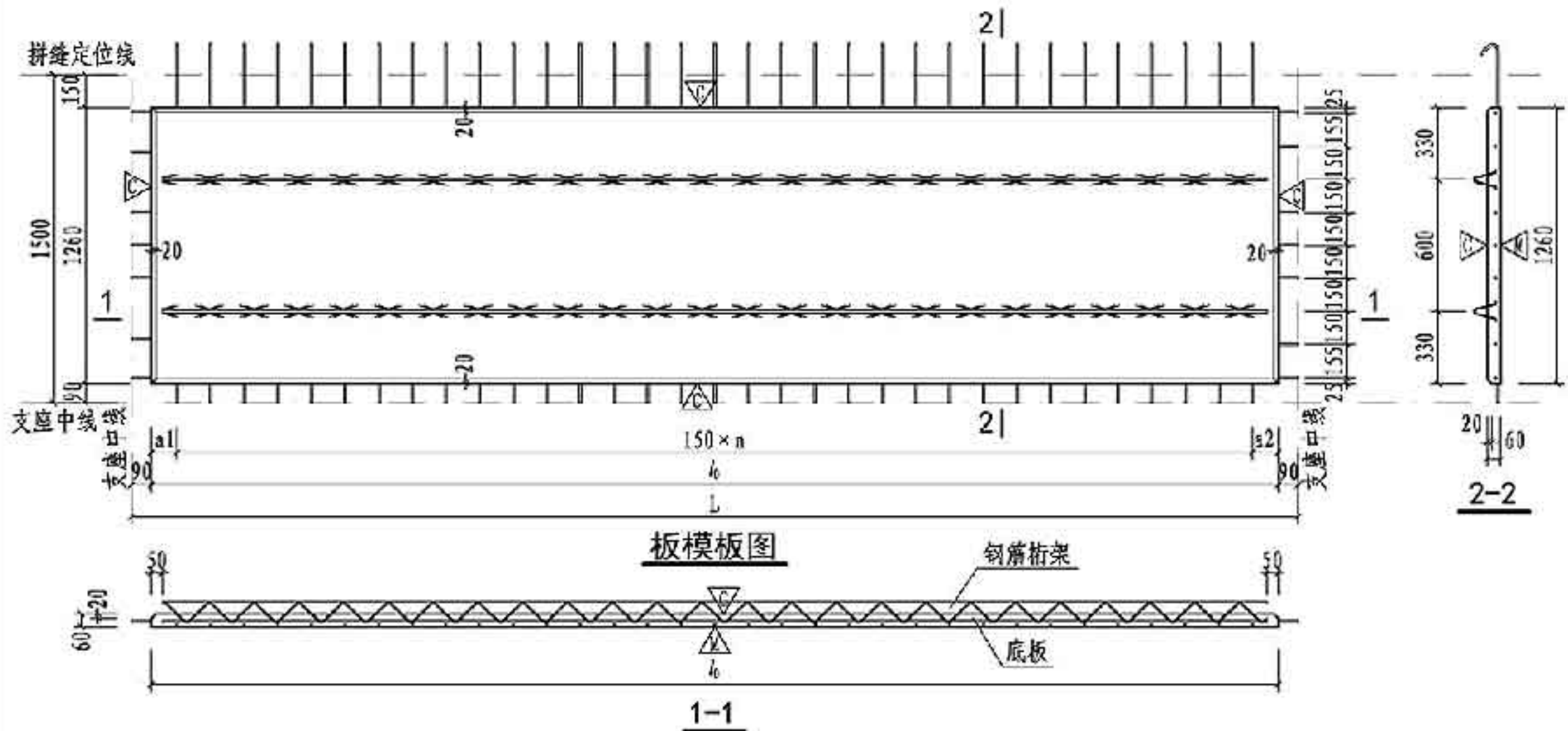

注：同第12页。

底板编号 (X代表2、4)	l ₀ (mm)	a ₁ (mm)	a ₂ (mm)	n	桁架型号		混凝土体积 (m ³)	底板自重 (t)
					编号	长度(mm)		
DBS1-67-3015-X2	2820	80	40	18	A80	2720	0.213	0.533
DBS1-68-3015-X2					A90			
DBS1-69-3015-X2					A100			
DBS1-67-3315-X2	3120	80	40	20	A80	3020	0.236	0.590
DBS1-68-3315-X2					A90			
DBS1-69-3315-X2					A100			
DBS1-67-3615-X2	3420	80	40	22	A80	3320	0.259	0.646
DBS1-68-3615-X2					A90			
DBS1-69-3615-X2					A100			
DBS1-67-3915-X2	3720	80	40	24	B80	3620	0.281	0.703
DBS1-68-3915-X2					B90			
DBS1-69-3915-X2					B100			
DBS1-67-4215-X2	4020	80	40	26	B80	3920	0.304	0.760
DBS1-68-4215-X2					B90			
DBS1-69-4215-X2					B100			
DBS1-67-4515-X2	4320	80	40	28	B80	4220	0.327	0.816
DBS1-68-4515-X2					B90			
DBS1-69-4515-X2					B100			
DBS1-67-4815-X2	4620	80	40	30	B80	4520	0.349	0.873
DBS1-68-4815-X2					B90			
DBS1-69-4815-X2					B100			
DBS1-67-5115-X2	4920	80	40	32	B80	4820	0.372	0.930
DBS1-68-5115-X2					B90			
DBS1-69-5115-X2					B100			
DBS1-67-5415-X2	5220	80	40	34	B80	5120	0.395	0.986
DBS1-68-5415-X2					B90			
DBS1-69-5415-X2					B100			
DBS1-67-5715-X2	5520	80	40	36	B80	5420	0.417	1.044
DBS1-68-5715-X2					B90			
DBS1-69-5715-X2					B100			
DBS1-67-6015-X2	5820	80	40	38	B80	5720	0.440	1.100
DBS1-68-6015-X2					B90			
DBS1-69-6015-X2					B100			

底板编号 (X代表7、8、9)	规格	①			②			③		
		加工尺寸	根数	规格	加工尺寸	根数	规格	加工尺寸	根数	
DBS1-6X-3015-22	Φ8	1640-δ	19	Φ8	3000	7	Φ6	1210	2	
DBS1-6X-3015-42	Φ8	1640-δ	21	Φ8	3300	7	Φ6	1210	2	
DBS1-6X-3315-22	Φ8	1640-δ	23	Φ8	3600	7	Φ6	1210	2	
DBS1-6X-3315-42	Φ8	1640-δ	25	Φ8	3900	7	Φ6	1210	2	
DBS1-6X-3615-22	Φ8	1640-δ	27	Φ8	4200	7	Φ6	1210	2	
DBS1-6X-3615-42	Φ8	1640-δ	29	Φ8	4500	7	Φ6	1210	2	
DBS1-6X-3915-22	Φ8	1640-δ	31	Φ8	4800	7	Φ6	1210	2	
DBS1-6X-3915-42	Φ8	1640-δ	33	Φ8	5100	7	Φ6	1210	2	
DBS1-6X-4215-22	Φ8	1640-δ	35	Φ8	5400	7	Φ6	1210	2	
DBS1-6X-4215-42	Φ8	1640-δ	37	Φ8	5700	7	Φ6	1210	2	
DBS1-6X-4515-22	Φ8	1640-δ	39	Φ8	6000	7	Φ6	1210	2	
DBS1-6X-4515-42	Φ8	1640-δ		Φ10						
DBS1-6X-4815-22	Φ8	1640-δ		Φ10						
DBS1-6X-4815-42	Φ8	1640-δ		Φ10						
DBS1-6X-5115-22	Φ8	1640-δ		Φ10						
DBS1-6X-5115-42	Φ8	1640-δ		Φ10						
DBS1-6X-5415-22	Φ8	1640-δ		Φ10						
DBS1-6X-5415-42	Φ8	1640-δ		Φ10						
DBS1-6X-5715-22	Φ8	1640-δ		Φ10						
DBS1-6X-5715-42	Φ8	1640-δ		Φ10						
DBS1-6X-6015-22	Φ8	1640-δ		Φ10						
DBS1-6X-6015-42	Φ8	1640-δ		Φ10						

宽1500双向板底板边板模板及配筋图 (DBS1-6X-XX15-22/DBS1-6X-XX15-42) 图集号 15G366-1

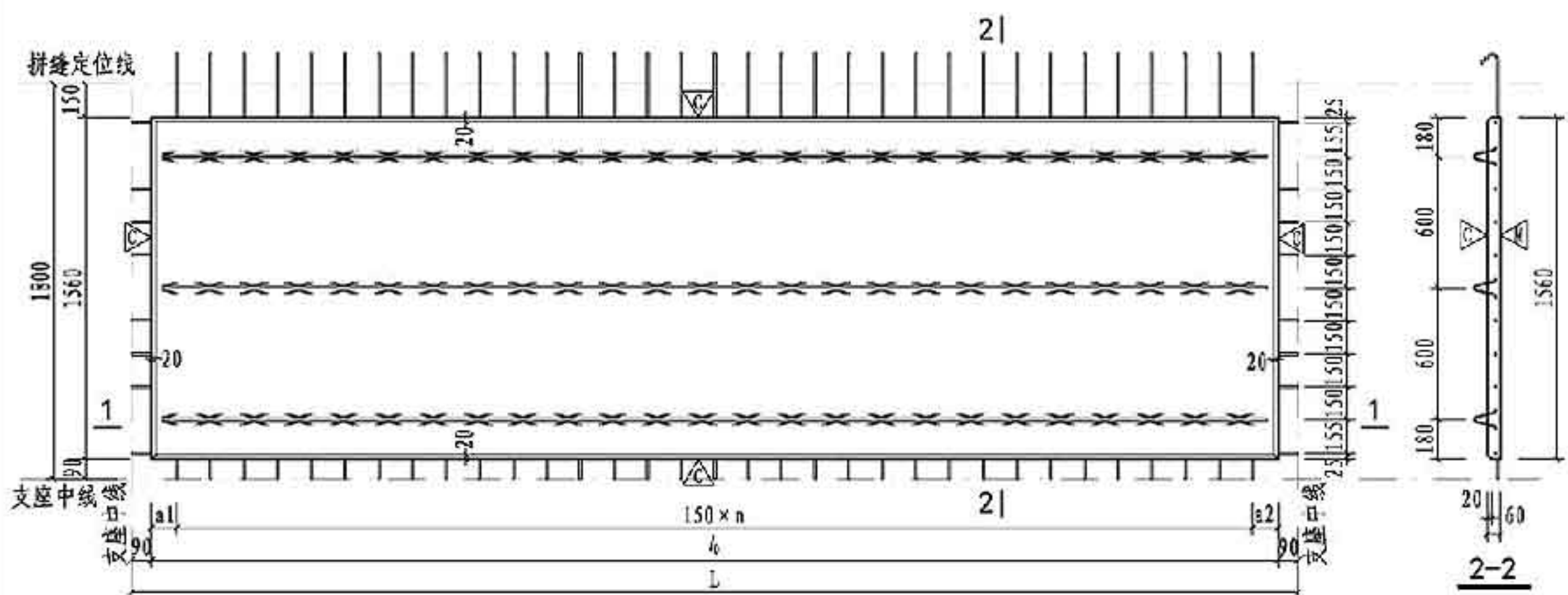

板模板图

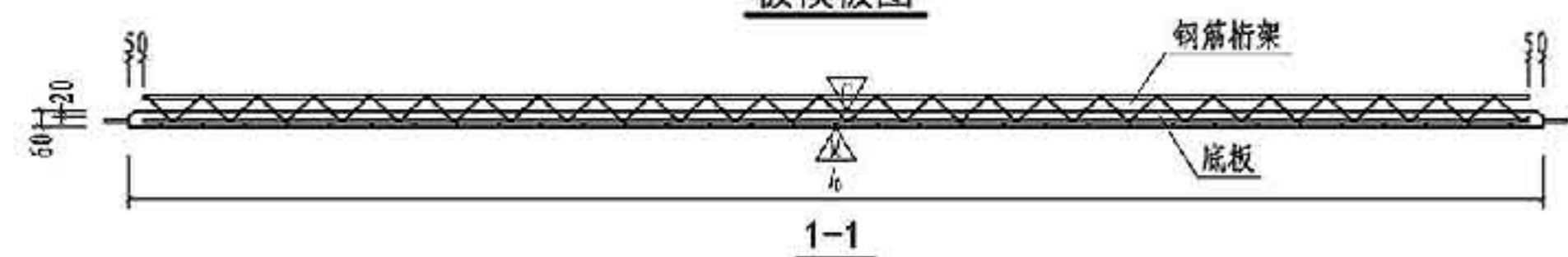

1-1

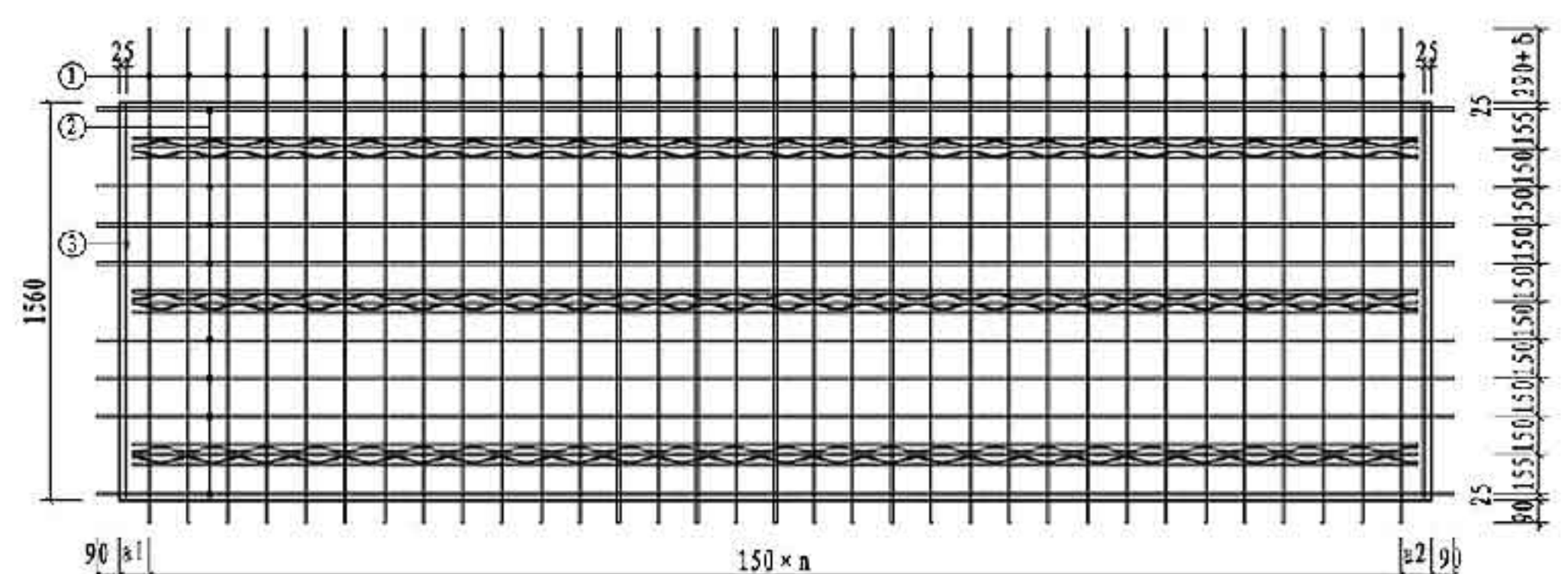

板配筋图

注：同第12页。

底板编号 (X代表2、4)	b (mm)	a1 (mm)	a2 (mm)	n	桁架型号		混凝土体积 (m³)	底板自重 (t)
					编号	长度(mm)		
DBS1-67-3018-X2	2820	80	40	18	A80	2720	0.264	0.650
DBS1-68-3018-X2					A90			
DBS1-69-3018-X2					A100			
DBS1-67-3318-X2	3120	80	40	20	A80	3020	0.292	0.730
DBS1-68-3318-X2					A90			
DBS1-69-3318-X2					A100			
DBS1-67-3618-X2	3420	80	40	22	A80	3320	0.320	0.800
DBS1-68-3618-X2					A90			
DBS1-69-3618-X2					A100			
DBS1-67-3918-X2	3720	80	40	24	B80	3620	0.348	0.871
DBS1-68-3918-X2					B90			
DBS1-69-3918-X2					B100			
DBS1-67-4218-X2	4020	80	40	26	B80	3920	0.376	0.941
DBS1-68-4218-X2					B90			
DBS1-69-4218-X2					B100			
DBS1-67-4518-X2	4320	80	40	28	B80	4220	0.404	1.011
DBS1-68-4518-X2					B90			
DBS1-69-4518-X2					B100			
DBS1-67-4818-X2	4620	80	40	30	B80	4520	0.432	1.081
DBS1-68-4818-X2					B90			
DBS1-69-4818-X2					B100			
DBS1-67-5118-X2	4920	80	40	32	B80	4820	0.461	1.151
DBS1-68-5118-X2					B90			
DBS1-69-5118-X2					B100			
DBS1-67-5418-X2	5220	80	40	34	B80	5120	0.489	1.222
DBS1-68-5418-X2					B90			
DBS1-69-5418-X2					B100			
DBS1-67-5718-X2	5520	80	40	36	B80	5420	0.517	1.292
DBS1-68-5718-X2					B90			
DBS1-69-5718-X2					B100			
DBS1-67-6018-X2	5820	80	40	38	B80	5720	0.545	1.362
DBS1-68-6018-X2					B90			
DBS1-69-6018-X2					B100			

底板编号 (X代表7、8、9)	规格	①			②			③		
		加工尺寸	根数	规格	加工尺寸	根数	规格	加工尺寸	根数	
DBS1-6X-3018-22	Φ8	1940+δ	19	Φ8	3000	8	Φ6	1510	2	
DBS1-6X-3018-42	Φ8	1940+δ	21	Φ10	3300	8	Φ6	1510	2	
DBS1-6X-3318-22	Φ8	1940+δ	23	Φ8	3600	8	Φ6	1510	2	
DBS1-6X-3318-42	Φ8	1940+δ	25	Φ10	3900	8	Φ6	1510	2	
DBS1-6X-3618-22	Φ8	1940+δ	27	Φ8	4200	8	Φ6	1510	2	
DBS1-6X-3618-42	Φ8	1940+δ	29	Φ10	4500	8	Φ6	1510	2	
DBS1-6X-3918-22	Φ8	1940+δ	31	Φ8	4800	8	Φ6	1510	2	
DBS1-6X-3918-42	Φ8	1940+δ	33	Φ10	5100	8	Φ6	1510	2	
DBS1-6X-4218-22	Φ8	1940+δ	35	Φ8	5400	8	Φ6	1510	2	
DBS1-6X-4218-42	Φ8	1940+δ	37	Φ10	5700	8	Φ6	1510	2	
DBS1-6X-4518-22	Φ8	1940+δ	39	Φ8	6000	8	Φ6	1510	2	
DBS1-6X-4518-42	Φ8	1940+δ		Φ10						

宽1800双向板底板边板模板及配筋图 (DBS1-6X-XX18-22/DBS1-6X-XX18-42) 图集号 15G366-1

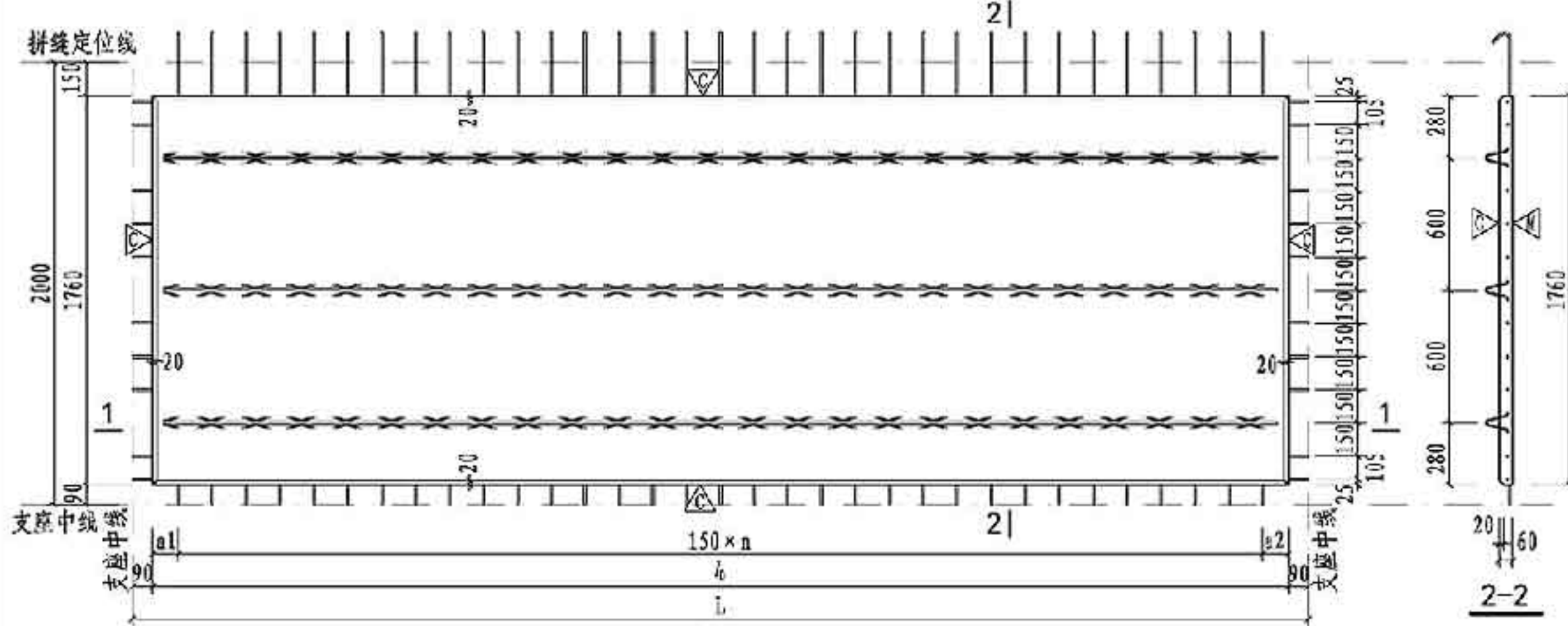

板模板图

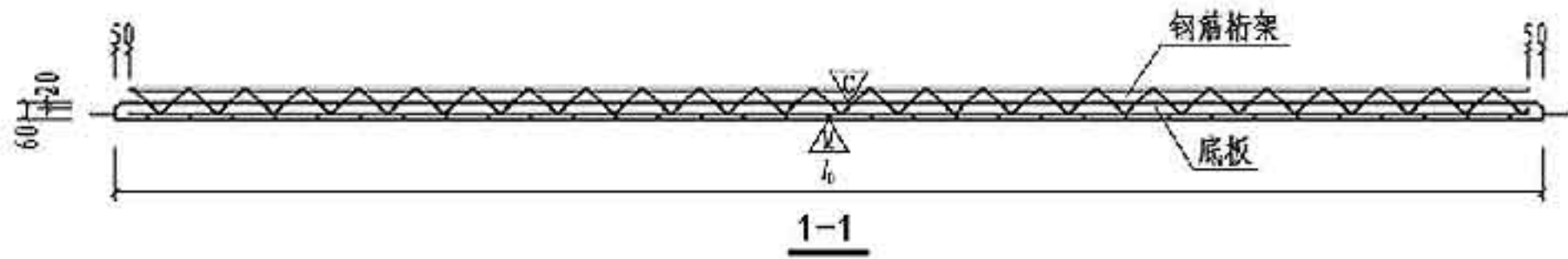

1-1

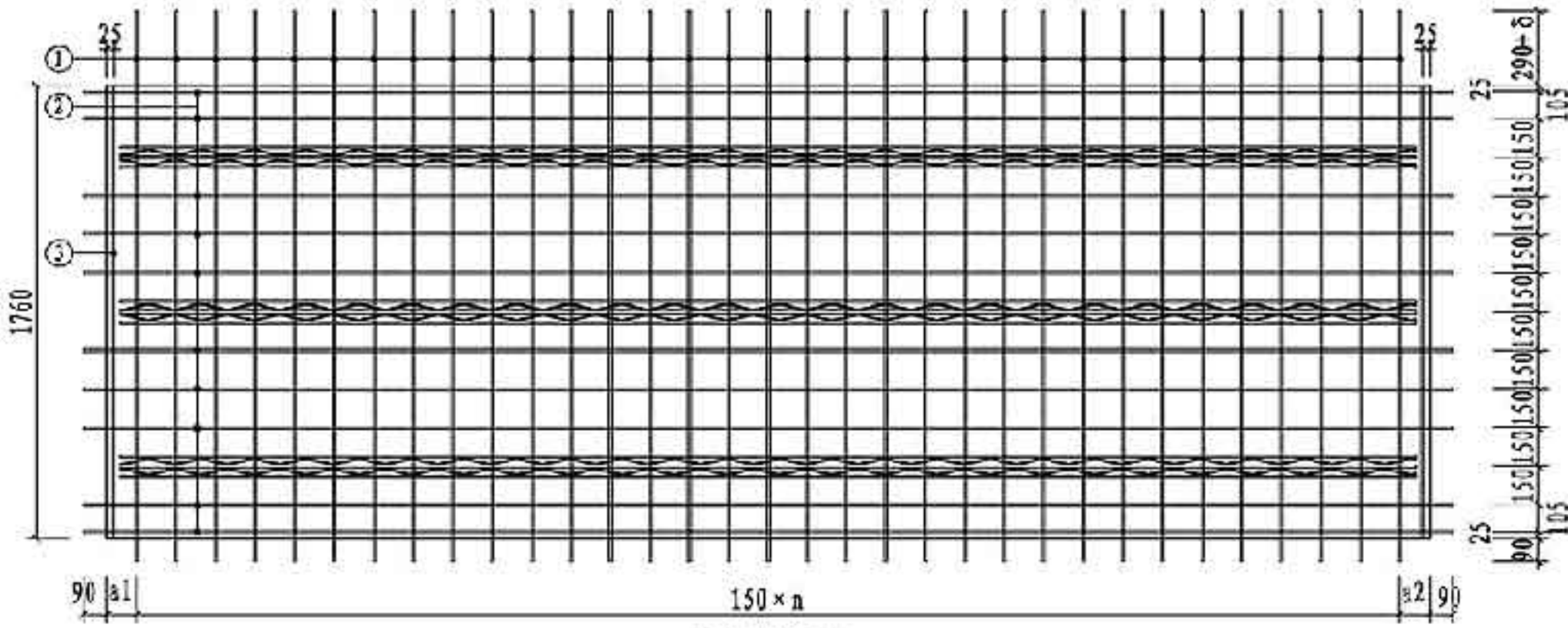

板配筋图

注：同第12页。

底板参数表									
底板编号 (X代表2、4)	b ₀ (mm)	a ₁ (mm)	a ₂ (mm)	n	桁架型号		混凝土体积 (m ³)	底板自重 (t)	
					编号	长度(mm)			
DBS1-67-3020-X2	2820	80	40	18	A80	2720	0.298	0.745	
DBS1-68-3020-X2					A90				
DBS1-69-3020-X2					A100				
DBS1-67-3320-X2	3120	80	40	20	A80	3020	0.329	0.824	
DBS1-68-3320-X2					A90				
DBS1-69-3320-X2					A100				
DBS1-67-3620-X2	3420	80	40	22	A80	3320	0.351	0.903	
DBS1-68-3620-X2					A90				
DBS1-69-3620-X2					A100				
DBS1-67-3920-X2	3720	80	40	24	B80	3620	0.393	0.982	
DBS1-68-3920-X2					B90				
DBS1-69-3920-X2					B100				
DBS1-67-4220-X2	4020	80	40	26	B80	3920	0.425	1.061	
DBS1-68-4220-X2					B90				
DBS1-69-4220-X2					B100				
DBS1-67-4520-X2	4320	80	40	28	B80	4220	0.456	1.141	
DBS1-68-4520-X2					B90				
DBS1-69-4520-X2					B100				
DBS1-67-4820-X2	4620	80	40	30	B80	4520	0.488	1.220	
DBS1-68-4820-X2					B90				
DBS1-69-4820-X2					B100				
DBS1-67-5120-X2	4920	80	40	32	B80	4820	0.520	1.299	
DBS1-68-5120-X2					B90				
DBS1-69-5120-X2					B100				
DBS1-67-5420-X2	5220	80	40	34	B80	5120	0.551	1.378	
DBS1-68-5420-X2					B90				
DBS1-69-5420-X2					B100				
DBS1-67-5720-X2	5520	80	40	36	B80	5420	0.583	1.457	
DBS1-68-5720-X2					B90				
DBS1-69-5720-X2					B100				
DBS1-67-6020-X2	5820	80	40	38	B80	5720	0.615	1.536	
DBS1-68-6020-X2					B90				
DBS1-69-6020-X2					B100				

底板配筋表										
底板编号 (X代表7、8、9)	规格	①			②			③		
		加工尺寸	根数	规格	加工尺寸	根数	规格	加工尺寸	根数	
DBS1-6X-3020-22	Φ8	2140+δ	19	Φ8	3000	10	Φ6	1710	2	
DBS1-6X-3020-42	Φ8	2140+δ	19	Φ10	3000	10	Φ6	1710	2	
DBS1-6X-3320-22	Φ8	2140+δ	21	Φ8	3300	10	Φ6	1710	2	
DBS1-6X-3320-42	Φ8	2140+δ	21	Φ10	3300	10	Φ6	1710	2	
DBS1-6X-3620-22	Φ8	2140+δ	23	Φ8	3600	10	Φ6	1710	2	
DBS1-6X-3620-42	Φ8	2140+δ	23	Φ10	3600	10	Φ6	1710	2	
DBS1-6X-3920-22	Φ8	2140+δ	25	Φ8	3900	10	Φ6	1710	2	
DBS1-6X-3920-42	Φ8	2140+δ	25	Φ10	3900	10	Φ6	1710	2	
DBS1-6X-4220-22	Φ8	2140+δ	27	Φ8	4200	10	Φ6	1710	2	
DBS1-6X-4220-42	Φ8	2140+δ	27	Φ10	4200	10	Φ6	1710	2	
DBS1-6X-4520-22	Φ8	2140+δ	29	Φ8	4500	10	Φ6	1710	2	
DBS1-6X-4520-42	Φ8	2140+δ	29	Φ10	4500	10	Φ6	1710	2	
DBS1-6X-4820-22	Φ8	2140+δ	31	Φ8	4800	10	Φ6	1710	2	
DBS1-6X-4820-42	Φ8	2140+δ	31	Φ10	4800	10	Φ6	1710	2	
DBS1-6X-5120-22	Φ8	2140+δ	33	Φ8	5100	10	Φ6	1710	2	
DBS1-6X-5120-42	Φ8	2140+δ	33	Φ10	5100	10	Φ6	1710	2	
DBS1-6X-5420-22	Φ8	2140+δ	35	Φ8	5400	10	Φ6	1710	2	
DBS1-6X-5420-42	Φ8	2140+δ	35	Φ10	5400	10	Φ6	1710	2	
DBS1-6X-5720-22	Φ8	2140+δ	37	Φ8	5700	10	Φ6	1710	2	
DBS1-6X-5720-42	Φ8	2140+δ	37	Φ10	5700	10	Φ6	1710	2	
DBS1-6X-6020-22	Φ8	2140+δ	39	Φ8	6000	10	Φ6	1710	2	
DBS1-6X-6020-42	Φ8	2140+δ	39	Φ10	6000	10	Φ6	1710	2	

宽2000双向板底板边板模板及配筋图 (DBS1-6X-XX20-22/DBS1-6X-XX20-42) 图集号 15G366-1

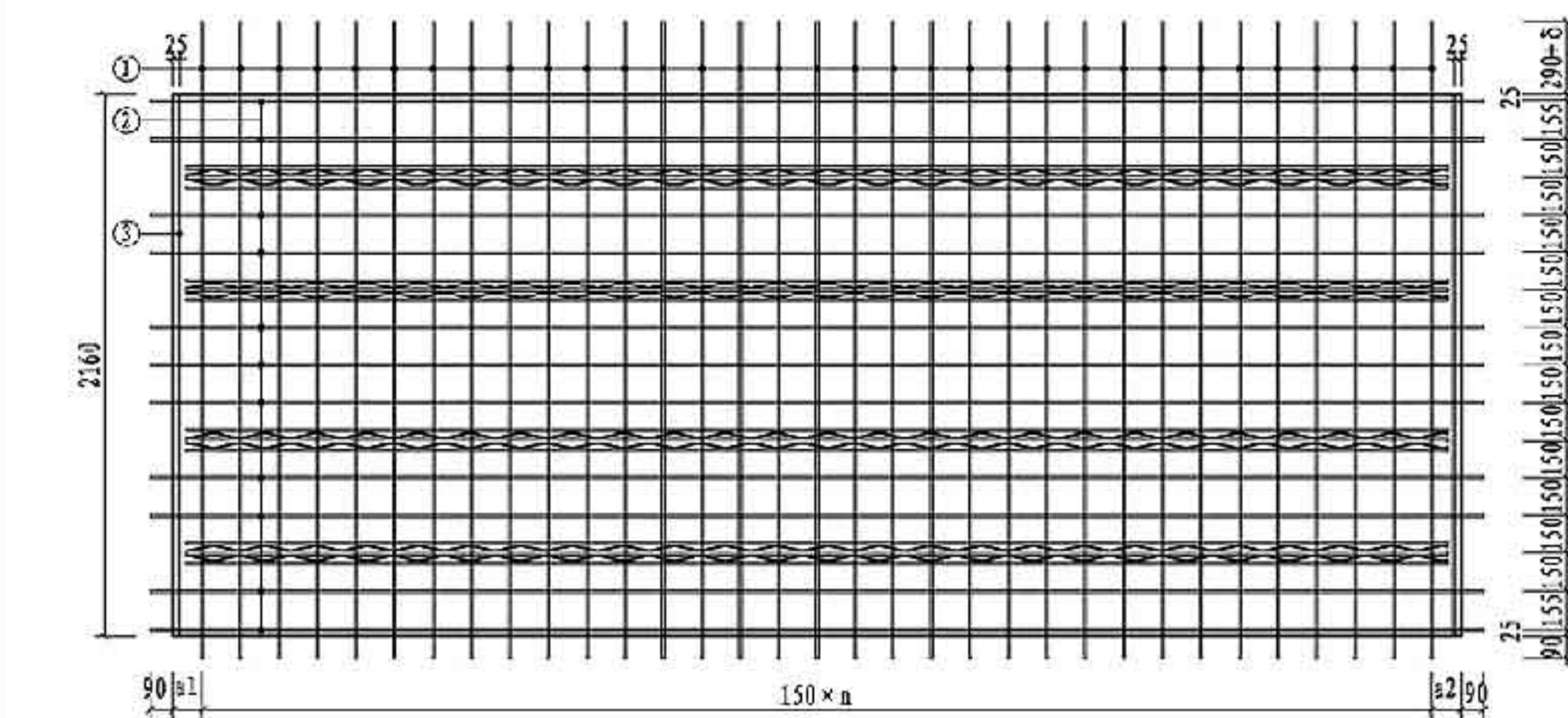
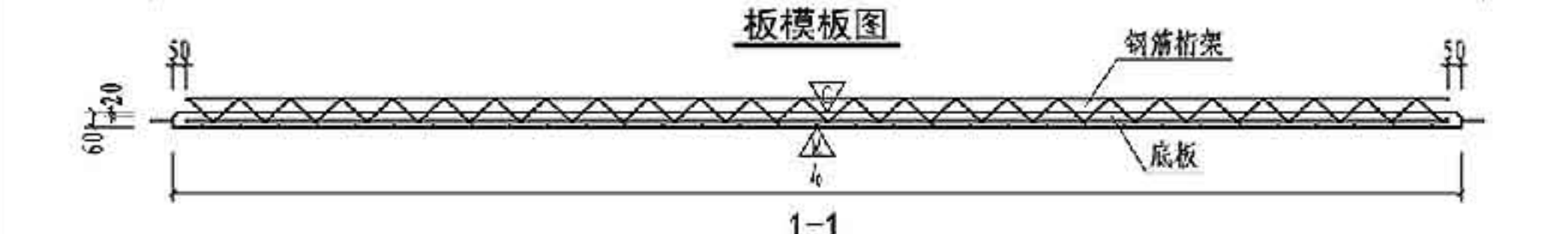
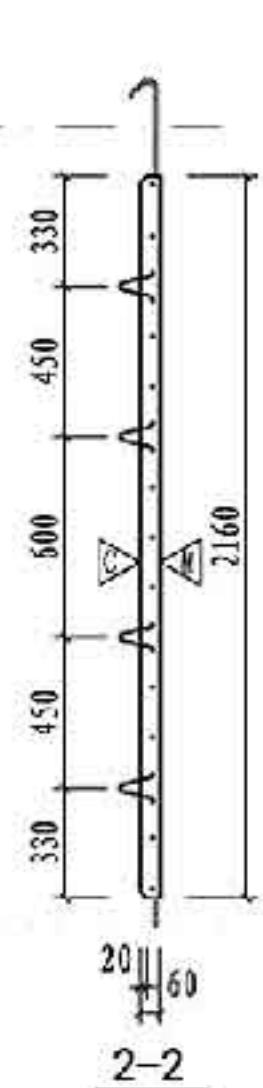
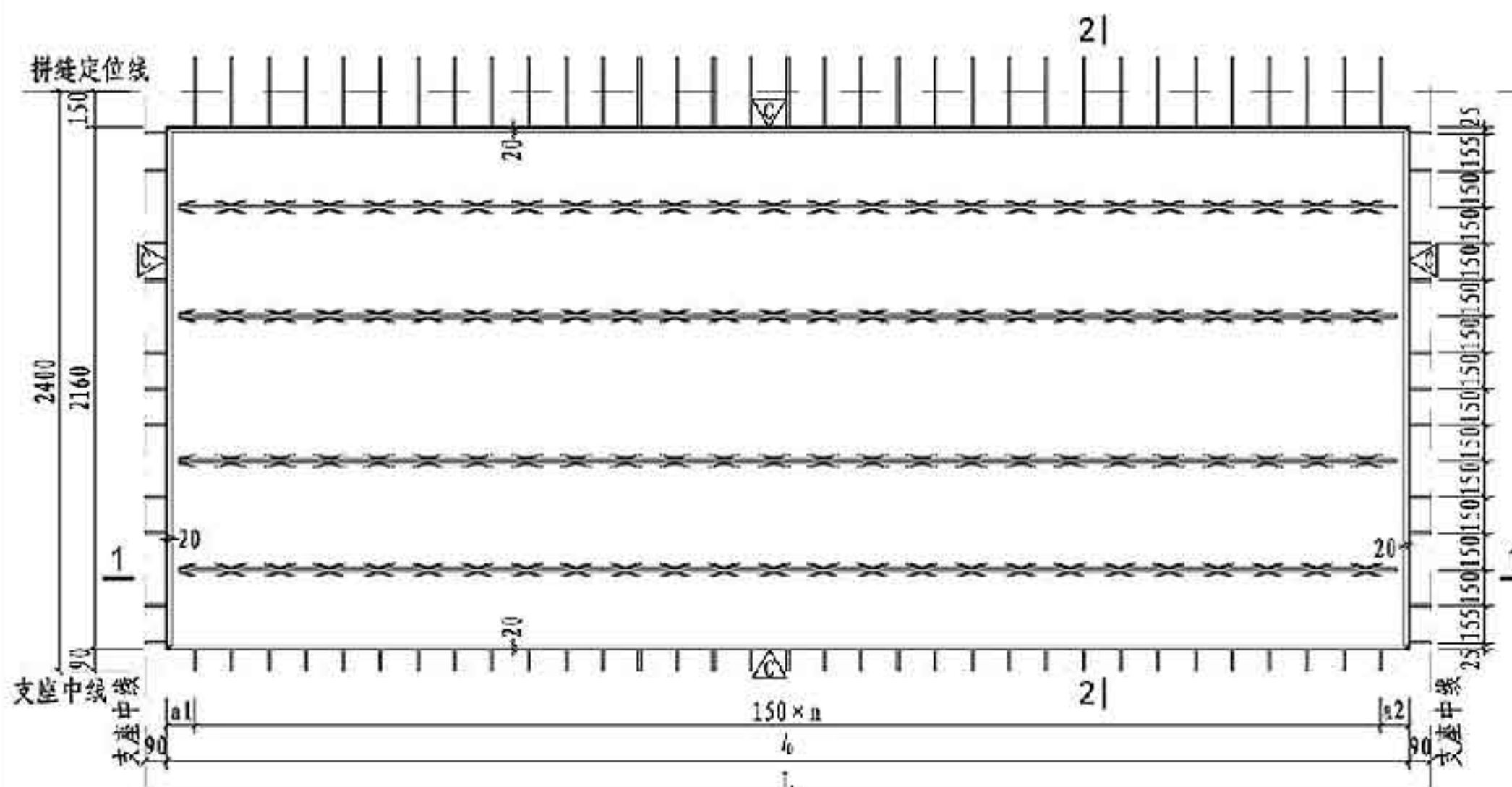

底板编号 (X代表2、4)	l ₀ (mm)	a1 (mm)	a2 (mm)	n	桁架型号		混凝土体积 (m ³)	底板自重 (t)
					编号	重量(kg)		
DBS1-67-3024-X2	2820	80	40	18	A80	2720	0.355	0.914
DBS1-68-3024-X2					A90			
DBS1-69-3024-X2					A100			
DBS1-67-3324-X2	3120	80	40	20	A80	3020	0.404	1.011
DBS1-68-3324-X2					A90			
DBS1-69-3324-X2					A100			
DBS1-67-3624-X2	3420	80	40	22	A80	3320	0.443	1.108
DBS1-68-3624-X2					A90			
DBS1-69-3624-X2					A100			
DBS1-67-3924-X2	3720	80	40	24	B80	3620	0.482	1.205
DBS1-68-3924-X2					B90			
DBS1-69-3924-X2					B100			
DBS1-67-4224-X2	4020	80	40	26	B80	3920	0.521	1.303
DBS1-68-4224-X2					B90			
DBS1-69-4224-X2					B100			
DBS1-67-4524-X2	4320	80	40	28	B80	4220	0.560	1.400
DBS1-68-4524-X2					B90			
DBS1-69-4524-X2					B100			
DBS1-67-4824-X2	4620	80	40	30	B80	4520	0.599	1.497
DBS1-68-4824-X2					B90			
DBS1-69-4824-X2					B100			
DBS1-67-5124-X2	4920	80	40	32	B80	4820	0.638	1.594
DBS1-68-5124-X2					B90			
DBS1-69-5124-X2					B100			
DBS1-67-5424-X2	5220	80	40	34	B80	5120	0.677	1.691
DBS1-68-5424-X2					B90			
DBS1-69-5424-X2					B100			
DBS1-67-5724-X2	5520	80	40	36	B80	5420	0.715	1.788
DBS1-68-5724-X2					B90			
DBS1-69-5724-X2					B100			
DBS1-67-6024-X2	5820	80	40	38	B80	5720	0.754	1.885
DBS1-68-6024-X2					B90			
DBS1-69-6024-X2					B100			

底板编号 (X代表7、8、9)	规格	加工尺寸	根数	①		②		③	
				规格	加工尺寸	根数	规格	加工尺寸	根数
DBS1-6X-3024-22	Φ8	2540+δ	19	Φ8	3000	11	Φ6	2110	2
DBS1-6X-3024-42	Φ8	2540+δ	21	Φ10	3300	11	Φ6	2110	2
DBS1-6X-3324-22	Φ8	2540+δ	23	Φ8	3600	11	Φ6	2110	2
DBS1-6X-3324-42	Φ8	2540+δ	25	Φ10	3900	11	Φ6	2110	2
DBS1-6X-3624-22	Φ8	2540+δ	27	Φ8	4200	11	Φ6	2110	2
DBS1-6X-3624-42	Φ8	2540+δ	29	Φ10	4500	11	Φ6	2110	2
DBS1-6X-3924-22	Φ8	2540+δ	31	Φ8	4800	11	Φ6	2110	2
DBS1-6X-3924-42	Φ8	2540+δ	33	Φ10	5100	11	Φ6	2110	2
DBS1-6X-4224-22	Φ8	2540+δ	35	Φ8	5400	11	Φ6	2110	2
DBS1-6X-4224-42	Φ8	2540+δ	37	Φ10	5700	11	Φ6	2110	2
DBS1-6X-4524-22	Φ8	2540+δ	39	Φ8	6000	11	Φ6	2110	2
DBS1-6X-4524-42	Φ8	2540+δ		Φ10					

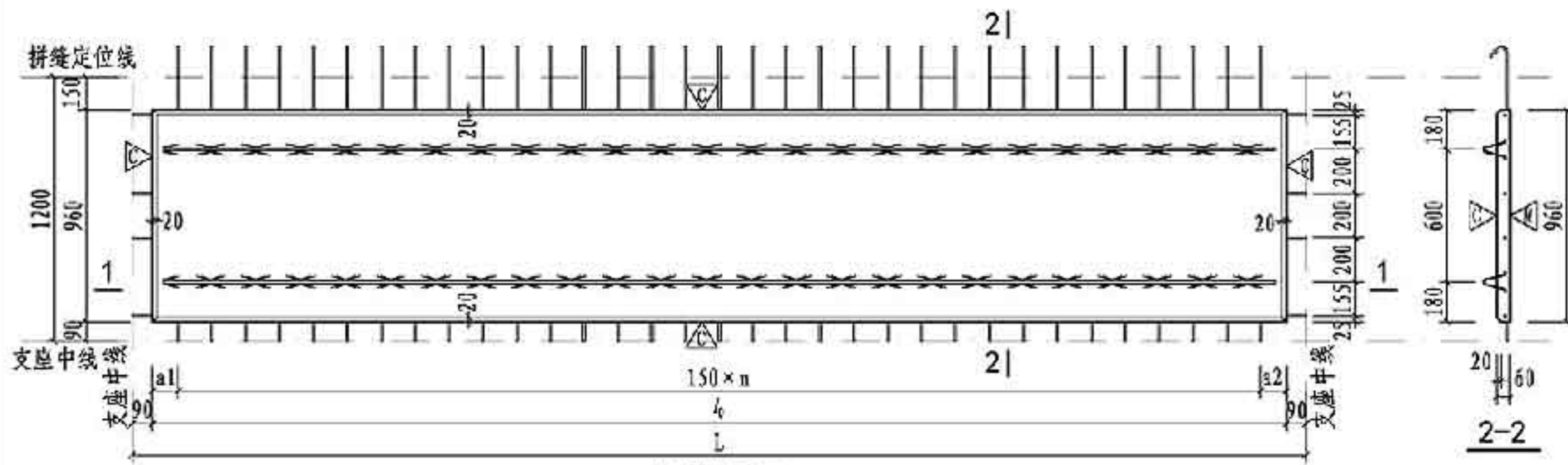

板模板图

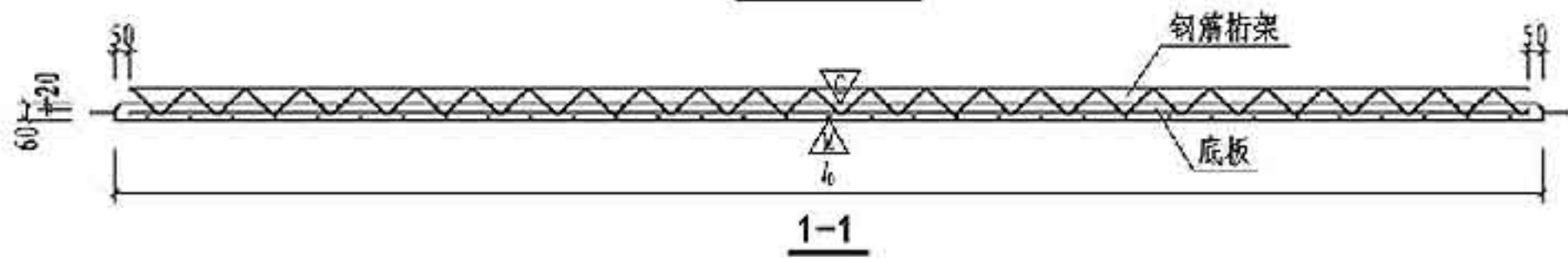

1-1

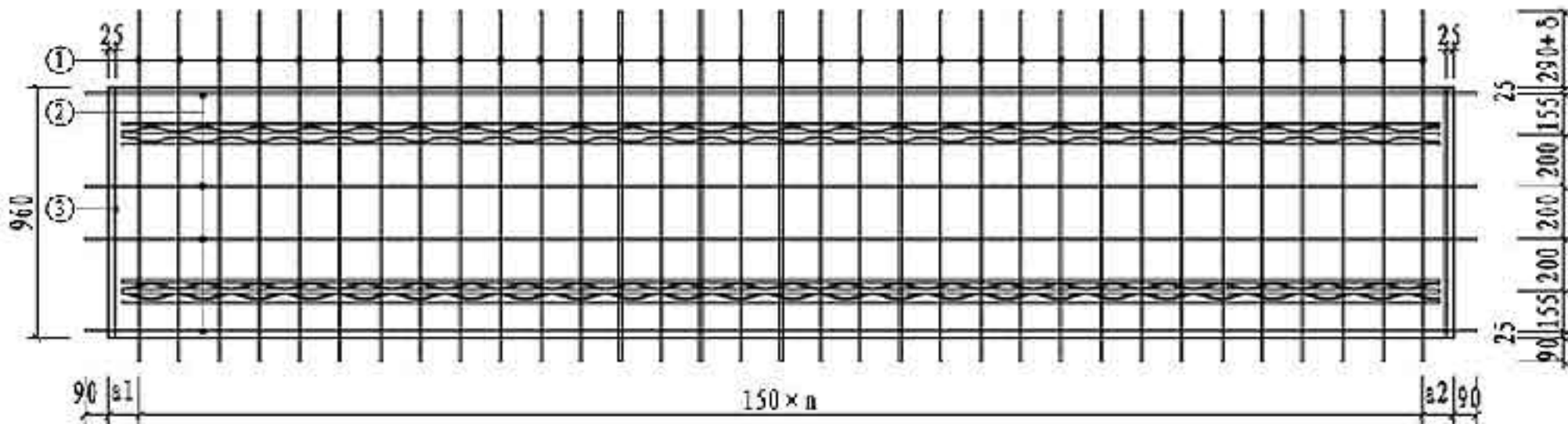

板配筋图

- 注：1. δ 由设计人员确定。
 2. ①号钢筋弯钩角度为 135° ，弯弧内直径 D 为 $32mm$ 。
 3. ②号钢筋位于①号钢筋上层，桁架下弦钢筋与②号钢筋同层。
 4. 倒角尺寸大样见本图集第81页。
 5. 吊点位置及附加钢筋见本图集第67页~80页。

底板参数表									
底板编号	h (mm)	a_1 (mm)	a_2 (mm)	n	桁架型号		混凝土体积 (m^3)	底板自重 (t)	
					编号	长度(mm)			重量(kg)
DBS1-67-3012-32	2820	80	40	18	A80	2720	0.162	0.406	
DBS1-68-3012-32					A90				4.87
DBS1-69-3012-32					A100				4.95
DBS1-67-3312-32	3120	80	40	20	A80	3020	0.180	0.449	
DBS1-68-3312-32					A90				5.40
DBS1-69-3312-32					A100				5.49
DBS1-67-3612-32	3420	80	40	22	A80	3320	0.197	0.493	
DBS1-68-3612-32					A90				5.94
DBS1-69-3612-32					A100				6.04
DBS1-67-3912-32	3720	80	40	24	B80	3620	0.214	0.535	
DBS1-68-3912-32					B90				7.28
DBS1-69-3912-32					B100				7.39
DBS1-67-4212-32	4020	80	40	26	B80	3920	0.232	0.579	
DBS1-68-4212-32					B90				7.88
DBS1-69-4212-32					B100				8.00
DBS1-67-4512-32	4320	80	40	28	B80	4220	0.249	0.622	
DBS1-68-4512-32					B90				8.48
DBS1-69-4512-32					B100				8.61
DBS1-67-4812-32	4620	80	40	30	B80	4520	0.266	0.665	
DBS1-68-4812-32					B90				9.09
DBS1-69-4812-32					B100				9.22
DBS1-67-5112-32	4920	80	40	32	B80	4820	0.283	0.708	
DBS1-68-5112-32					B90				9.69
DBS1-69-5112-32					B100				9.84
DBS1-67-5412-32	5220	80	40	34	B80	5120	0.301	0.752	
DBS1-68-5412-32					B90				10.29
DBS1-69-5412-32					B100				10.45
DBS1-67-5712-32	5520	80	40	36	B80	5420	0.318	0.795	
DBS1-68-5712-32					B90				10.90
DBS1-69-5712-32					B100				11.06
DBS1-67-6012-32	5820	80	40	38	B80	5720	0.335	0.838	
DBS1-68-6012-32					B90				11.50
DBS1-69-6012-32					B100				11.67

底板配筋表									
底板编号 (X代表7、8、9)	①			②			③		
	规格	加工尺寸	根数	规格	加工尺寸	根数	规格	加工尺寸	根数
DBS1-6X-3012-32	$\Phi 8$	$1340+\delta$	19	$\Phi 10$	3000	4	$\Phi 6$	910	2
DBS1-6X-3312-32	$\Phi 8$	$1340+\delta$	21	$\Phi 10$	3300	4	$\Phi 6$	910	2
DBS1-6X-3612-32	$\Phi 8$	$1340+\delta$	23	$\Phi 10$	3600	4	$\Phi 6$	910	2
DBS1-6X-3912-32	$\Phi 8$	$1340+\delta$	25	$\Phi 10$	3900	4	$\Phi 6$	910	2
DBS1-6X-4212-32	$\Phi 8$	$1340+\delta$	27	$\Phi 10$	4200	4	$\Phi 6$	910	2
DBS1-6X-4512-32	$\Phi 8$	$1340+\delta$	29	$\Phi 10$	4500	4	$\Phi 6$	910	2
DBS1-6X-4812-32	$\Phi 8$	$1340+\delta$	31	$\Phi 10$	4800	4	$\Phi 6$	910	2
DBS1-6X-5112-32	$\Phi 8$	$1340+\delta$	33	$\Phi 10$	5100	4	$\Phi 6$	910	2
DBS1-6X-5412-32	$\Phi 8$	$1340+\delta$	35	$\Phi 10$	5400	4	$\Phi 6$	910	2
DBS1-6X-5712-32	$\Phi 8$	$1340+\delta$	37	$\Phi 10$	5700	4	$\Phi 6$	910	2
DBS1-6X-6012-32	$\Phi 8$	$1340+\delta$	39	$\Phi 10$	6000	4	$\Phi 6$	910	2

宽1200双向板底板边板模板及配筋图
 DBS1-6X-XX12-32
 图集号 15G366-1

审核 于秋波 于秋波 校对 冯辉 冯辉 设计 谢丽娜 谢丽娜 页 17

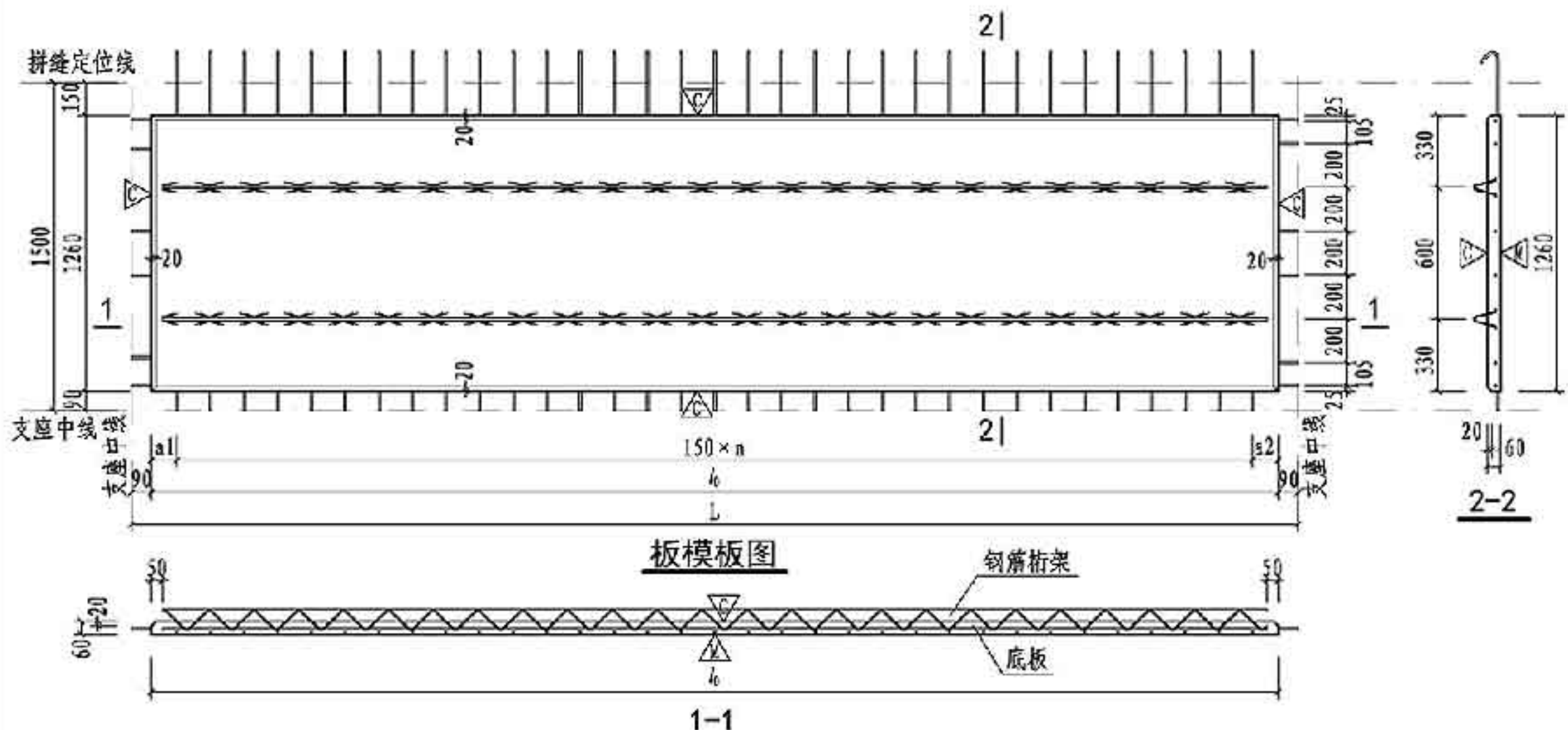

板模板图

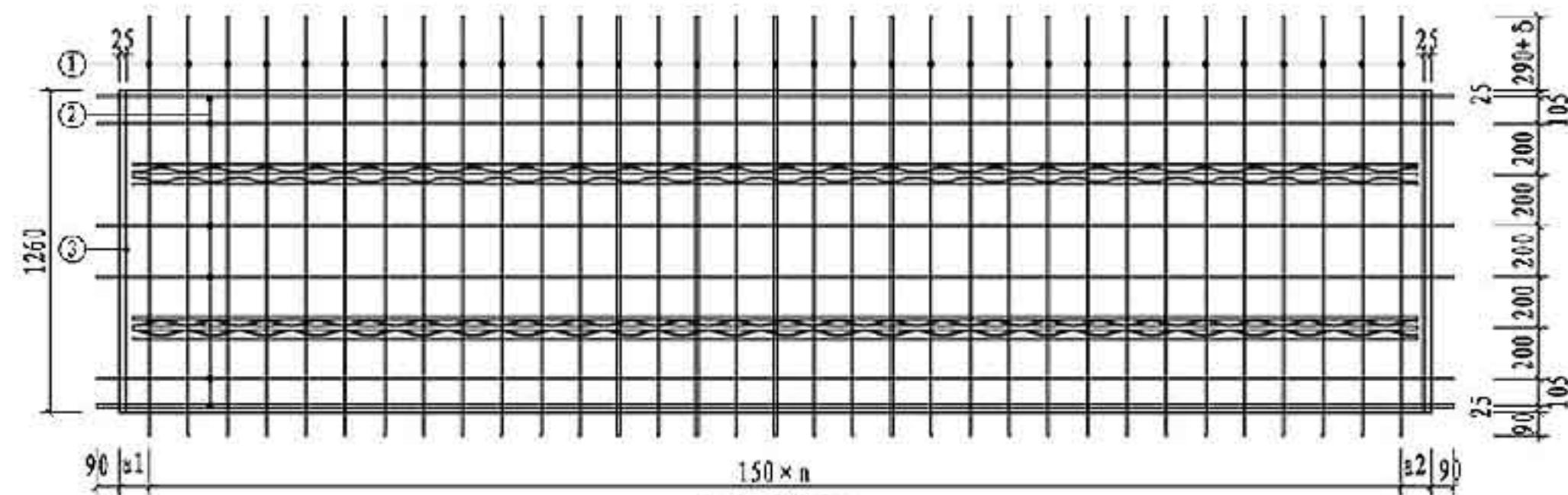

板配筋图

注: 同第17页。

底板参数表									
底板编号	b ₀ (mm)	a ₁ (mm)	a ₂ (mm)	n	桁架型号		混凝土体积 (m ³)	底板自重 (t)	
					编号	长度(mm)			
DBS1-67-3015-32	2820	80	40	18	A80	2720	0.213	0.533	
DBS1-68-3015-32					A90				
DBS1-69-3015-32					A100				
DBS1-67-3315-32	3120	80	40	20	A80	3020	0.236	0.590	
DBS1-68-3315-32					A90				
DBS1-69-3315-32					A100				
DBS1-67-3615-32	3420	80	40	22	A80	3320	0.259	0.646	
DBS1-68-3615-32					A90				
DBS1-69-3615-32					A100				
DBS1-67-3915-32	3720	80	40	24	B80	3620	0.281	0.703	
DBS1-68-3915-32					B90				
DBS1-69-3915-32					B100				
DBS1-67-4215-32	4020	80	40	26	B80	3920	0.304	0.760	
DBS1-68-4215-32					B90				
DBS1-69-4215-32					B100				
DBS1-67-4515-32	4320	80	40	28	B80	4220	0.327	0.816	
DBS1-68-4515-32					B90				
DBS1-69-4515-32					B100				
DBS1-67-4815-32	4620	80	40	30	B80	4520	0.349	0.873	
DBS1-68-4815-32					B90				
DBS1-69-4815-32					B100				
DBS1-67-5115-32	4920	80	40	32	B80	4820	0.372	0.930	
DBS1-68-5115-32					B90				
DBS1-69-5115-32					B100				
DBS1-67-5415-32	5220	80	40	34	B80	5120	0.395	0.986	
DBS1-68-5415-32					B90				
DBS1-69-5415-32					B100				
DBS1-67-5715-32	5520	80	40	36	B80	5420	0.417	1.044	
DBS1-68-5715-32					B90				
DBS1-69-5715-32					B100				
DBS1-67-6015-32	5820	80	40	38	B80	5720	0.440	1.100	
DBS1-68-6015-32					B90				
DBS1-69-6015-32					B100				

底板配筋表									
底板编号 (X代表7、8、9)	规格	①		②		③			
		加工尺寸	根数	规格	加工尺寸	根数	规格	加工尺寸	根数
DBS1-6X-3015-32	Φ8	1640-δ	19	Φ10	3000	6	Φ6	1210	2
DBS1-6X-3315-32	Φ8	1640-δ	21	Φ10	3300	6	Φ6	1210	2
DBS1-6X-3615-32	Φ8	1640-δ	23	Φ10	3600	6	Φ6	1210	2
DBS1-6X-3915-32	Φ8	1640-δ	25	Φ10	3900	6	Φ6	1210	2
DBS1-6X-4215-32	Φ8	1640-δ	27	Φ10	4200	6	Φ6	1210	2
DBS1-6X-4515-32	Φ8	1640-δ	29	Φ10	4500	6	Φ6	1210	2
DBS1-6X-4815-32	Φ8	1640-δ	31	Φ10	4800	6	Φ6	1210	2
DBS1-6X-5115-32	Φ8	1640-δ	33	Φ10	5100	6	Φ6	1210	2
DBS1-6X-5415-32	Φ8	1640-δ	35	Φ10	5400	6	Φ6	1210	2
DBS1-6X-5715-32	Φ8	1640-δ	37	Φ10	5700	6	Φ6	1210	2
DBS1-6X-6015-32	Φ8	1640-δ	39	Φ10	6000	6	Φ6	1210	2

宽1500双向板底板边板模板及配筋图 图集号 15G366-1

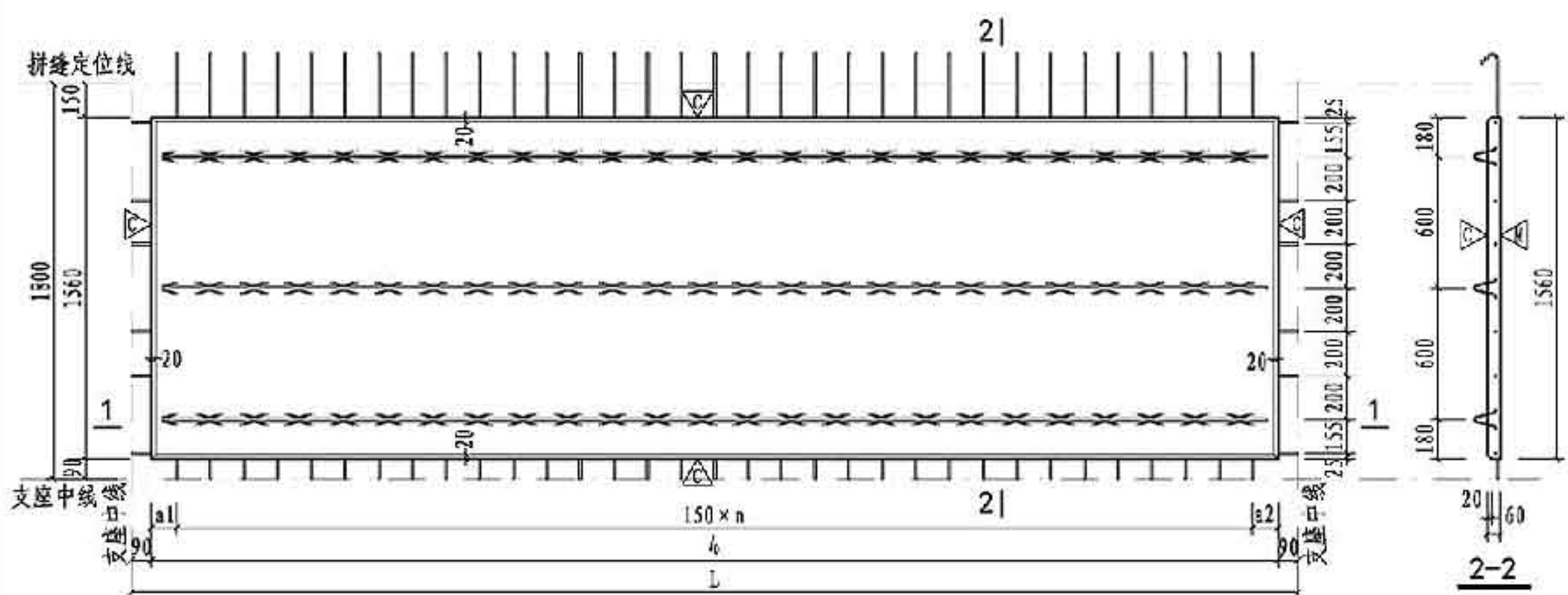

板模板图

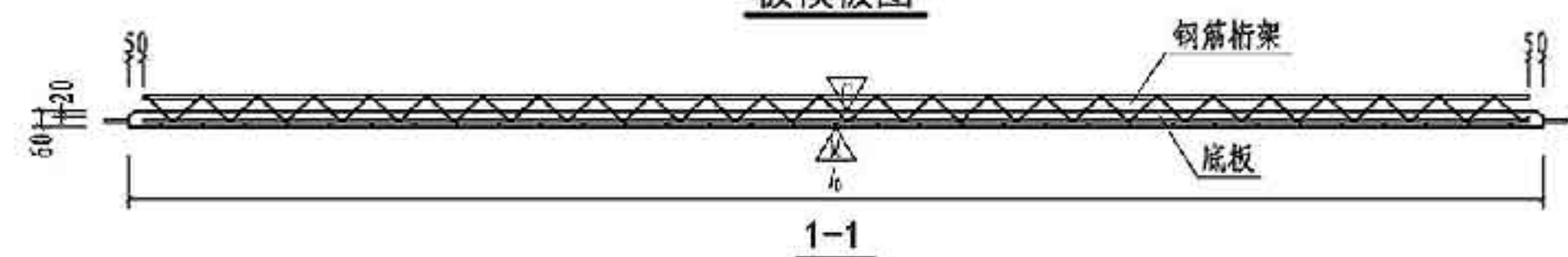

1-1

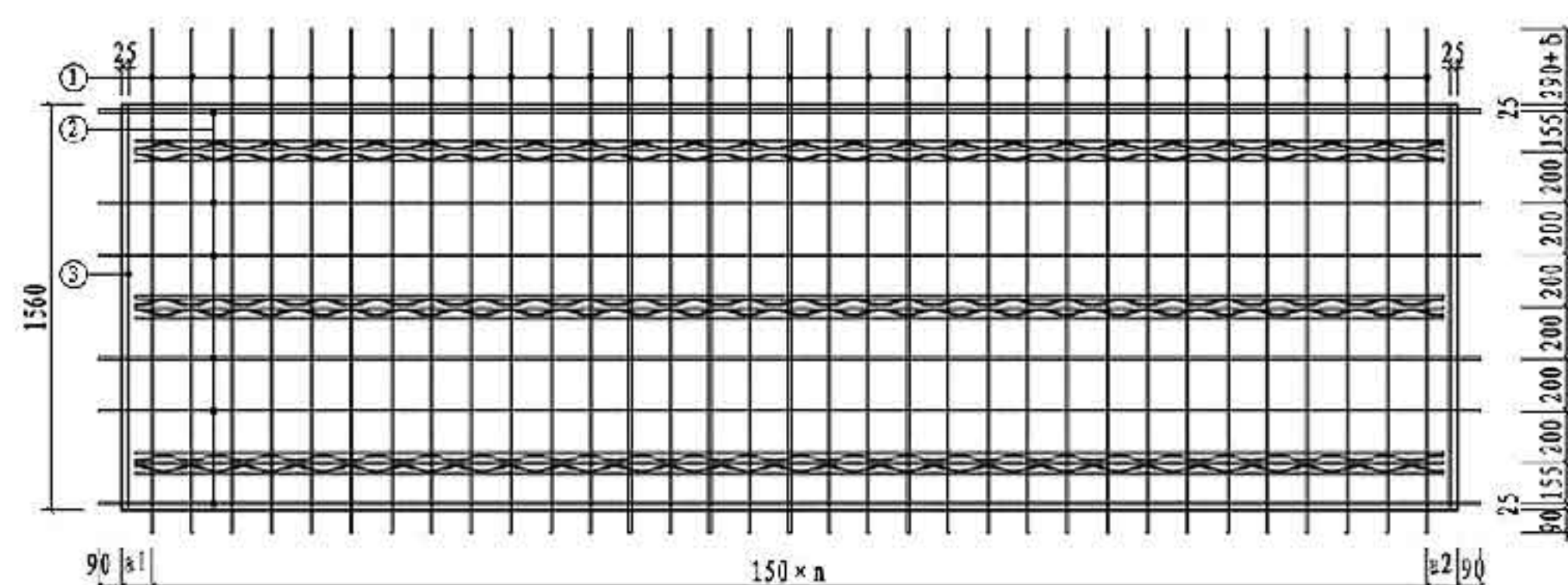

板配筋图

注：同第17页。

底板编号	b (mm)	a1 (mm)	a2 (mm)	n	桁架型号		混凝土体积 (m³)	底板自重 (t)
					编号	长度(mm)		
DBS1-67-3018-32	2820	80	40	18	A80	2720	0.254	0.660
DBS1-68-3018-32					A90			
DBS1-69-3018-32					A100			
DBS1-67-3318-32	3120	80	40	20	A80	3020	0.292	0.730
DBS1-68-3318-32					A90			
DBS1-69-3318-32					A100			
DBS1-67-3618-32	3420	80	40	22	A80	3320	0.320	0.800
DBS1-68-3618-32					A90			
DBS1-69-3618-32					A100			
DBS1-67-3918-32	3720	80	40	24	B80	3620	0.348	0.871
DBS1-68-3918-32					B90			
DBS1-69-3918-32					B100			
DBS1-67-4218-32	4020	80	40	26	B80	3920	0.376	0.941
DBS1-68-4218-32					B90			
DBS1-69-4218-32					B100			
DBS1-67-4518-32	4320	80	40	28	B80	4220	0.404	1.011
DBS1-68-4518-32					B90			
DBS1-69-4518-32					B100			
DBS1-67-4818-32	4620	80	40	30	B80	4520	0.432	1.081
DBS1-68-4818-32					B90			
DBS1-69-4818-32					B100			
DBS1-67-5118-32	4920	80	40	32	B80	4820	0.461	1.151
DBS1-68-5118-32					B90			
DBS1-69-5118-32					B100			
DBS1-67-5418-32	5220	80	40	34	B80	5120	0.489	1.222
DBS1-68-5418-32					B90			
DBS1-69-5418-32					B100			
DBS1-67-5718-32	5520	80	40	36	B80	5420	0.517	1.292
DBS1-68-5718-32					B90			
DBS1-69-5718-32					B100			
DBS1-67-6018-32	5820	80	40	38	B80	5720	0.545	1.362
DBS1-68-6018-32					B90			
DBS1-69-6018-32					B100			

底板编号 (X代表7、8、9)	①			②			③		
	规格	加工尺寸	根数	规格	加工尺寸	根数	规格	加工尺寸	根数
DBS1-6X-3018-32	Φ8	1940+δ	19	Φ10	3000	6	Φ6	1510	2
DBS1-6X-3318-32	Φ8	1940+δ	21	Φ10	3300	6	Φ6	1510	2
DBS1-6X-3618-32	Φ8	1940+δ	23	Φ10	3600	6	Φ6	1510	2
DBS1-6X-3918-32	Φ8	1940+δ	25	Φ10	3900	6	Φ6	1510	2
DBS1-6X-4218-32	Φ8	1940+δ	27	Φ10	4200	6	Φ6	1510	2
DBS1-6X-4518-32	Φ8	1940+δ	29	Φ10	4500	6	Φ6	1510	2
DBS1-6X-4818-32	Φ8	1940+δ	31	Φ10	4800	6	Φ6	1510	2
DBS1-6X-5118-32	Φ8	1940+δ	33	Φ10	5100	6	Φ6	1510	2
DBS1-6X-5418-32	Φ8	1940+δ	35	Φ10	5400	6	Φ6	1510	2
DBS1-6X-5718-32	Φ8	1940+δ	37	Φ10	5700	6	Φ6	1510	2
DBS1-6X-6018-32	Φ8	1940+δ	39	Φ10	6000	6	Φ6	1510	2

宽1800双向板底板边板模板及配筋图
DBS1-6X-XX18-32 图集号 15G366-1

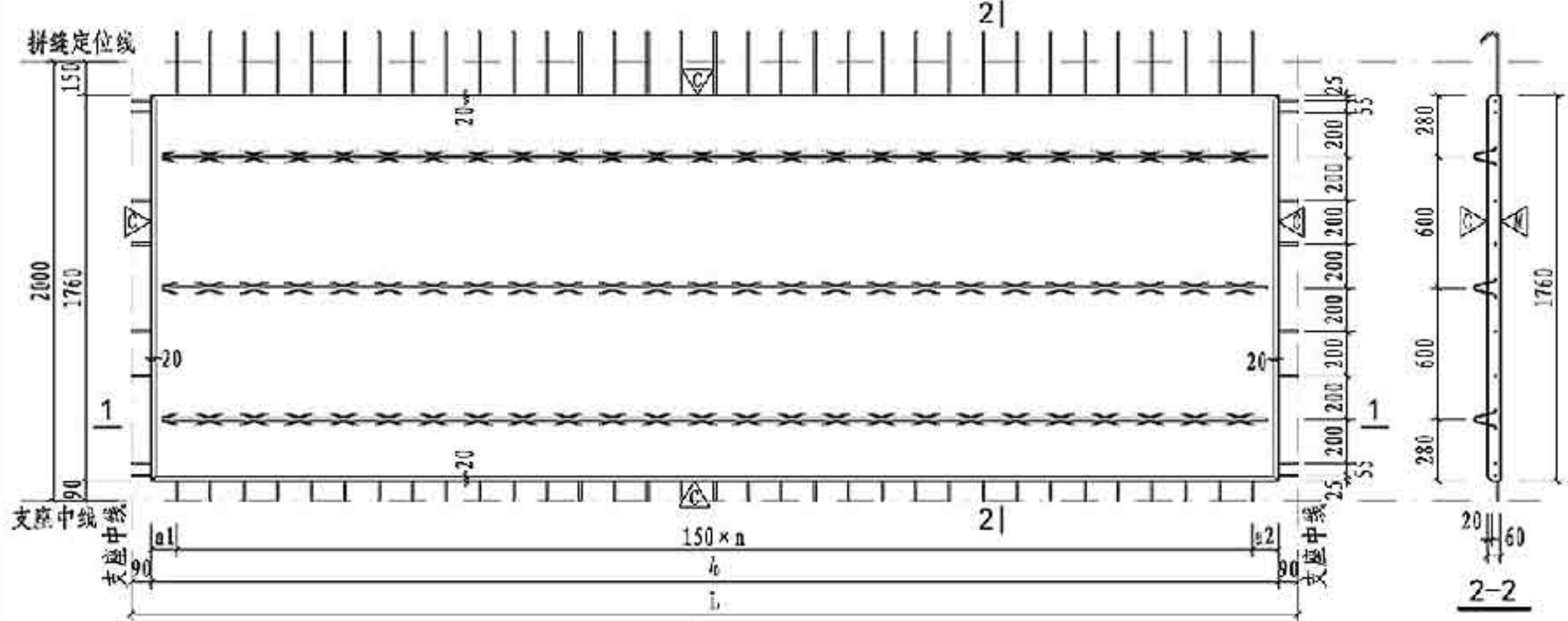

板模板图

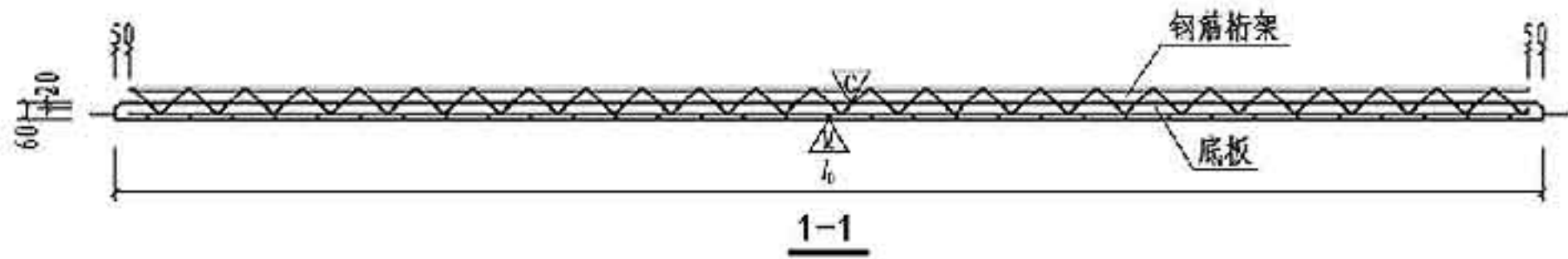

1-1

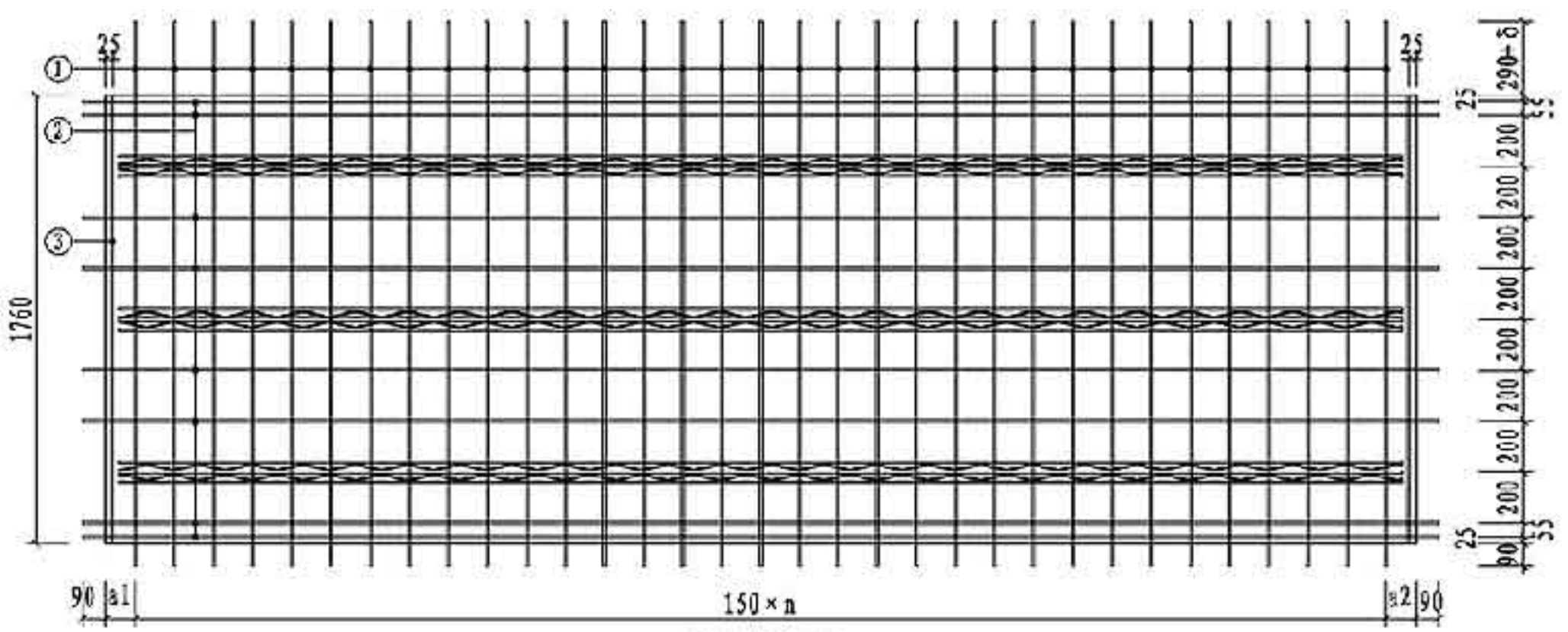

板配筋图

注：同第17页。

底板编号	l ₀ (mm)	a1 (mm)	a2 (mm)	n	桁架型号		混凝土体积 (m ³)	底板自重 (t)
					编号	长度(mm)		
DBS1-67-3020-32	2820	80	40	18	A80	2720	0.298	0.745
A90								
A100								
DBS1-67-3320-32	3120	80	40	20	A80	3020	0.329	0.824
A90								
A100								
DBS1-67-3620-32	3420	80	40	22	A80	3320	0.361	0.903
A90								
A100								
DBS1-67-3920-32	3720	80	40	24	B80	3620	0.393	0.982
B90								
B100								
DBS1-67-4220-32	4020	80	40	26	B80	3920	0.425	1.061
B90								
B100								
DBS1-67-4520-32	4320	80	40	28	B80	4220	0.456	1.141
B90								
B100								
DBS1-67-4820-32	4620	80	40	30	B80	4520	0.488	1.220
B90								
B100								
DBS1-67-5120-32	4920	80	40	32	B80	4820	0.520	1.299
B90								
B100								
DBS1-67-5420-32	5220	80	40	34	B80	5120	0.551	1.378
B90								
B100								
DBS1-67-5720-32	5520	80	40	36	B80	5420	0.583	1.457
B90								
B100								
DBS1-67-6020-32	5820	80	40	38	B80	5720	0.615	1.536
B90								
B100								

底板编号 (X代表7、8、9)	①			②			③		
	规格	加工尺寸	根数	规格	加工尺寸	根数	规格	加工尺寸	根数
DBS1-6X-3020-32	Φ8	2140+δ	19	Φ10	3000	8	Φ6	1710	2
DBS1-6X-3320-32	Φ8	2140+δ	21	Φ10	3300	8	Φ6	1710	2
DBS1-6X-3620-32	Φ8	2140+δ	23	Φ10	3600	8	Φ6	1710	2
DBS1-6X-3920-32	Φ8	2140+δ	25	Φ10	3900	8	Φ6	1710	2
DBS1-6X-4220-32	Φ8	2140+δ	27	Φ10	4200	8	Φ6	1710	2
DBS1-6X-4520-32	Φ8	2140+δ	29	Φ10	4500	8	Φ6	1710	2
DBS1-6X-4820-32	Φ8	2140+δ	31	Φ10	4800	8	Φ6	1710	2
DBS1-6X-5120-32	Φ8	2140+δ	33	Φ10	5100	8	Φ6	1710	2
DBS1-6X-5420-32	Φ8	2140+δ	35	Φ10	5400	8	Φ6	1710	2
DBS1-6X-5720-32	Φ8	2140+δ	37	Φ10	5700	8	Φ6	1710	2
DBS1-6X-6020-32	Φ8	2140+δ	39	Φ10	6000	8	Φ6	1710	2

宽2000双向板底板边板模板及配筋图 图集号 15G366-1

DBS1-6X-XX20-32 审核 于秋波 于秋波 校对 冯辉 冯辉 设计 谢丽娜 谢丽娜 页 20

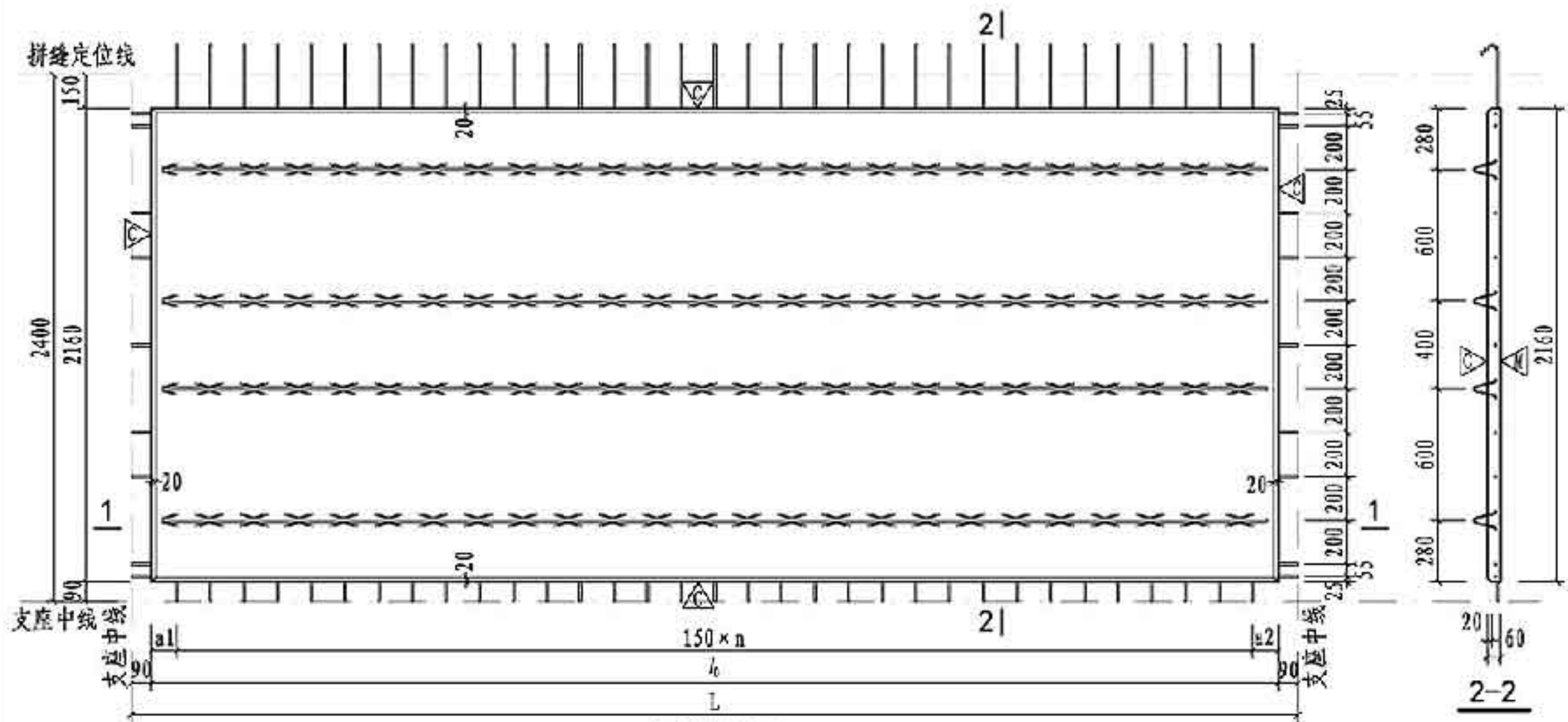

板模板图

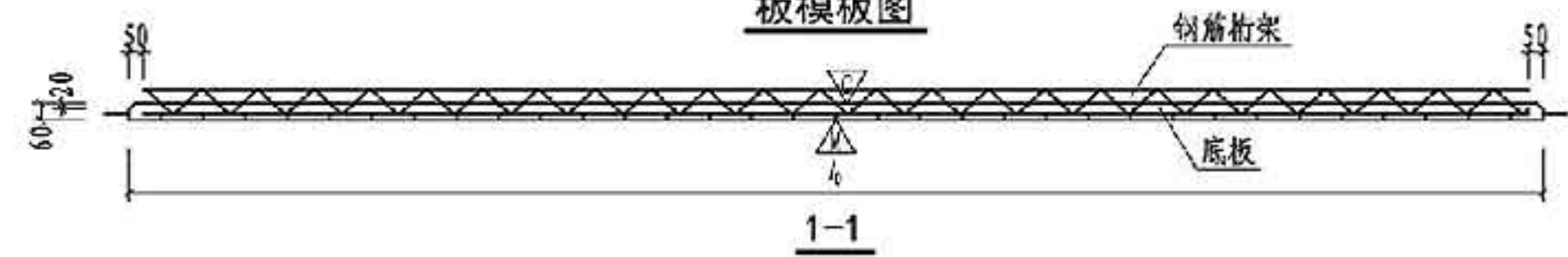

1-1

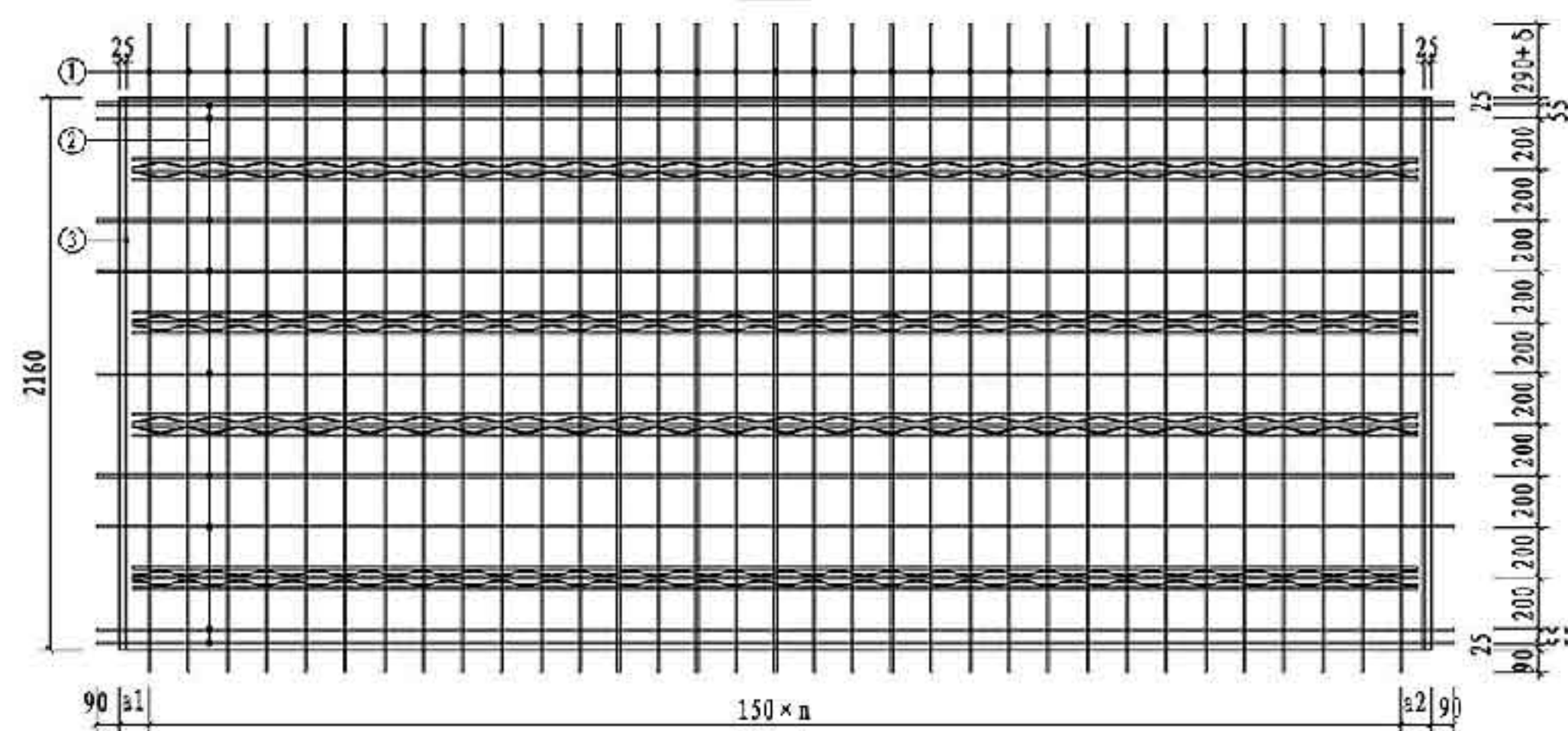

板配筋图

注：同第17页。

底板编号	b ₀ (mm)	a ₁ (mm)	a ₂ (mm)	n	桁架型号		混凝土体积 (m ³)	底板自重 (t)
					编号	长度(mm)		
DBS1-67-3024-32	2820	80	40	18	A80	2720	0.365	0.914
DBS1-68-3024-32					A90			
DBS1-69-3024-32					A100			
DBS1-67-3324-32	3120	80	40	20	A80	3020	0.404	1.011
DBS1-68-3324-32					A90			
DBS1-69-3324-32					A100			
DBS1-67-3624-32	3420	80	40	22	A80	3320	0.443	1.108
DBS1-68-3624-32					A90			
DBS1-69-3624-32					A100			
DBS1-67-3924-32	3720	80	40	24	B80	3620	0.482	1.205
DBS1-68-3924-32					B90			
DBS1-69-3924-32					B100			
DBS1-67-4224-32	4020	80	40	26	B80	3920	0.521	1.303
DBS1-68-4224-32					B90			
DBS1-69-4224-32					B100			
DBS1-67-4524-32	4320	80	40	28	B80	4220	0.560	1.400
DBS1-68-4524-32					B90			
DBS1-69-4524-32					B100			
DBS1-67-4824-32	4620	80	40	30	B80	4520	0.599	1.497
DBS1-68-4824-32					B90			
DBS1-69-4824-32					B100			
DBS1-67-5124-32	4920	80	40	32	B80	4820	0.638	1.594
DBS1-68-5124-32					B90			
DBS1-69-5124-32					B100			
DBS1-67-5424-32	5220	80	40	34	B80	5120	0.677	1.691
DBS1-68-5424-32					B90			
DBS1-69-5424-32					B100			
DBS1-67-5724-32	5520	80	40	36	B80	5420	0.715	1.788
DBS1-68-5724-32					B90			
DBS1-69-5724-32					B100			
DBS1-67-6024-32	5820	80	40	38	B80	5720	0.754	1.885
DBS1-68-6024-32					B90			
DBS1-69-6024-32					B100			

底板编号 (X代表7、8、9)	①			②			③		
	规格	加工尺寸	根数	规格	加工尺寸	根数	规格	加工尺寸	根数
DBS1-6X-3024-32	Φ8	2540+δ	19	Φ10	3000	9	Φ6	2110	2
DBS1-6X-3324-32	Φ8	2540+δ	21	Φ10	3300	9	Φ6	2110	2
DBS1-6X-3624-32	Φ8	2540+δ	23	Φ10	3600	9	Φ6	2110	2
DBS1-6X-3924-32	Φ8	2540+δ	25	Φ10	3900	9	Φ6	2110	2
DBS1-6X-4224-32	Φ8	2540+δ	27	Φ10	4200	9	Φ6	2110	2
DBS1-6X-4524-32	Φ8	2540+δ	29	Φ10	4500	9	Φ6	2110	2
DBS1-6X-4824-32	Φ8	2540+δ	31	Φ10	4800	9	Φ6	2110	2
DBS1-6X-5124-32	Φ8	2540+δ	33	Φ10	5100	9	Φ6	2110	2
DBS1-6X-5424-32	Φ8	2540+δ	35	Φ10	5400	9	Φ6	2110	2
DBS1-6X-5724-32	Φ8	2540+δ	37	Φ10	5700	9	Φ6	2110	2
DBS1-6X-6024-32	Φ8	2540+δ	39	Φ10	6000	9	Φ6	2110	2

宽2400双向板底板边板模板及配筋图 DBS1-6X-XX24-32 图集号 15G366-1

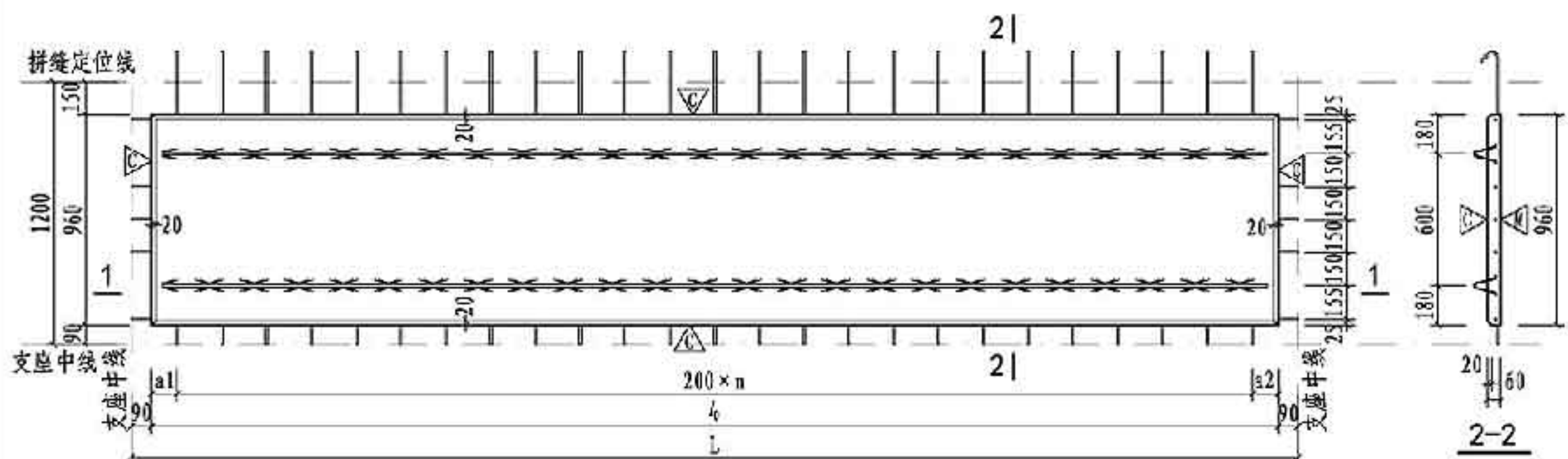

板模板图

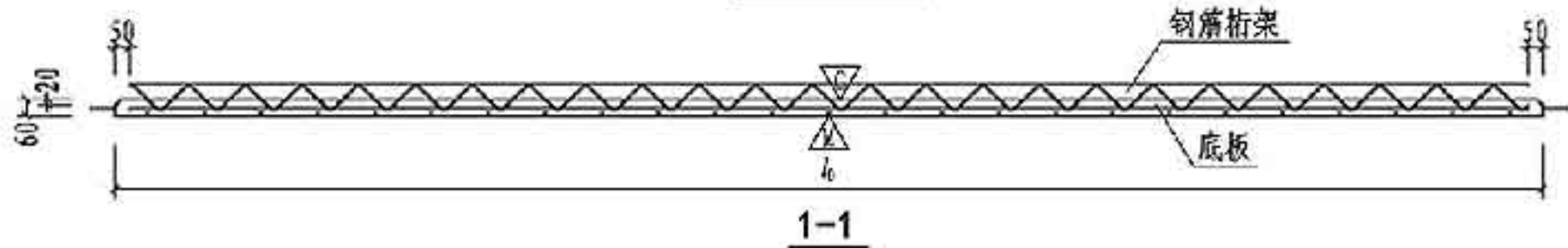

1-1

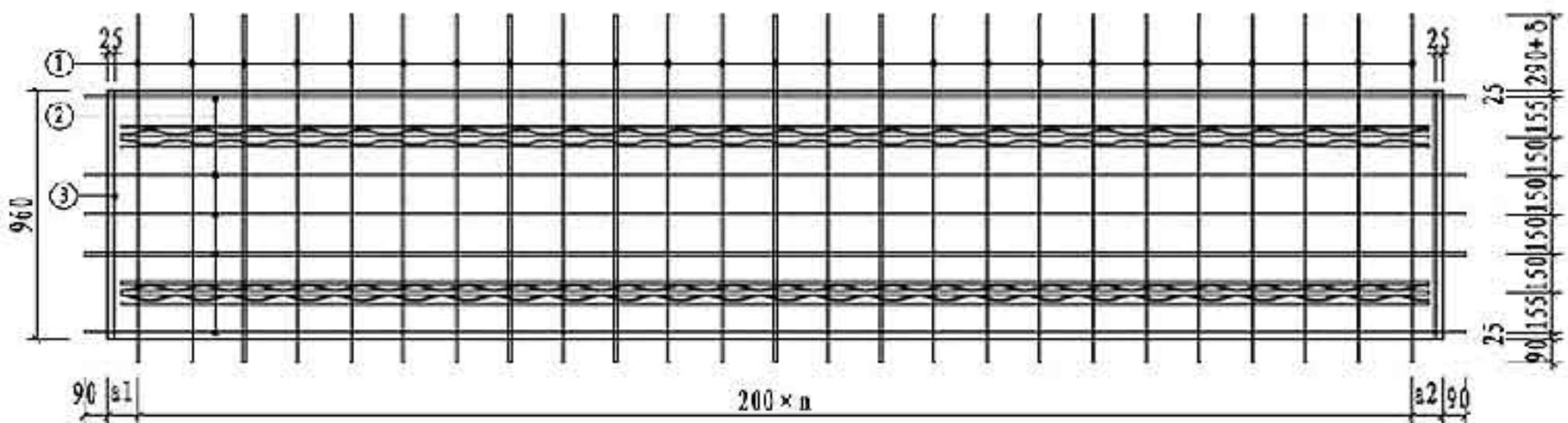

板配筋图

- 注: 1. δ 由设计人员确定。
 2. ①号钢筋弯钩角度为 135° ，弯弧内直径 D 为 $32mm$ 。
 3. ②号钢筋位于①号钢筋上层，桁架下弦钢筋与①号钢筋同层。
 4. 倒角尺寸大样见本图集第81页。
 5. 吊点位置及附加钢筋见本图集第67页~80页。

底板参数表									
底板编号 (X代表2、4)	l_0 (mm)	a_1 (mm)	a_2 (mm)	n	桁架型号		混凝土体积 (m^3)	底板自重 (t)	
					编号	长度(mm)			
DBS1-67-3012-X1	2820	130	90	13	A80	2720	0.162	0.406	
DBS1-68-3012-X1					A90				
DBS1-67-3312-X1	3120	80	40	15	A80	3020	0.180	0.449	
DBS1-68-3312-X1					A90				
DBS1-67-3612-X1	3420	130	90	16	A80	3320	0.197	0.493	
DBS1-68-3612-X1					A90				
DBS1-67-3912-X1	3720	80	40	18	B80	3620	0.214	0.535	
DBS1-68-3912-X1					B90				
DBS1-67-4212-X1	4020	130	90	19	B80	3920	0.232	0.579	
DBS1-68-4212-X1					B90				
DBS1-67-4512-X1	4320	80	40	21	B80	4220	0.249	0.622	
DBS1-68-4512-X1					B90				
DBS1-67-4812-X1	4620	130	90	22	B80	4520	0.266	0.665	
DBS1-68-4812-X1					B90				
DBS1-67-5112-X1	4920	80	40	24	B80	4820	0.283	0.708	
DBS1-68-5112-X1					B90				
DBS1-67-5412-X1	5220	130	90	25	B80	5120	0.301	0.752	
DBS1-68-5412-X1					B90				
DBS1-67-5712-X1	5520	80	40	27	B80	5420	0.318	0.795	
DBS1-68-5712-X1					B90				
DBS1-67-6012-X1	5820	130	90	28	B80	5720	0.335	0.838	
DBS1-68-6012-X1					B90				

底板配筋表										
底板编号 (X代表7、8)	规格	①		②		③				
		规格	加工尺寸	根数	规格	加工尺寸	根数	规格	加工尺寸	根数
DBS1-6X-3012-21	$\Phi 8$	$\Phi 8$	$1340+\delta$	14	$\Phi 8$	3000	5	$\Phi 6$	910	2
DBS1-6X-3012-41	$\Phi 8$	$\Phi 10$			$\Phi 10$			$\Phi 6$	910	2
DBS1-6X-3312-21	$\Phi 8$	$\Phi 8$	$1340+\delta$	16	$\Phi 8$	3300	5	$\Phi 6$	910	2
DBS1-6X-3312-41	$\Phi 8$	$\Phi 10$			$\Phi 10$			$\Phi 6$	910	2
DBS1-6X-3612-21	$\Phi 8$	$\Phi 8$	$1340+\delta$	17	$\Phi 8$	3600	5	$\Phi 6$	910	2
DBS1-6X-3612-41	$\Phi 8$	$\Phi 10$			$\Phi 10$			$\Phi 6$	910	2
DBS1-6X-3912-21	$\Phi 8$	$\Phi 8$	$1340+\delta$	19	$\Phi 8$	3900	5	$\Phi 6$	910	2
DBS1-6X-3912-41	$\Phi 8$	$\Phi 10$			$\Phi 10$			$\Phi 6$	910	2
DBS1-6X-4212-21	$\Phi 8$	$\Phi 8$	$1340+\delta$	20	$\Phi 8$	4200	5	$\Phi 6$	910	2
DBS1-6X-4212-41	$\Phi 8$	$\Phi 10$			$\Phi 10$			$\Phi 6$	910	2
DBS1-6X-4512-21	$\Phi 8$	$\Phi 8$	$1340+\delta$	22	$\Phi 8$	4500	5	$\Phi 6$	910	2
DBS1-6X-4512-41	$\Phi 8$	$\Phi 10$			$\Phi 10$			$\Phi 6$	910	2
DBS1-6X-4812-21	$\Phi 8$	$\Phi 8$	$1340+\delta$	23	$\Phi 8$	4800	5	$\Phi 6$	910	2
DBS1-6X-4812-41	$\Phi 8$	$\Phi 10$			$\Phi 10$			$\Phi 6$	910	2
DBS1-6X-5112-21	$\Phi 8$	$\Phi 8$	$1340+\delta$	25	$\Phi 8$	5100	5	$\Phi 6$	910	2
DBS1-6X-5112-41	$\Phi 8$	$\Phi 10$			$\Phi 10$			$\Phi 6$	910	2
DBS1-6X-5412-21	$\Phi 8$	$\Phi 8$	$1340+\delta$	26	$\Phi 8$	5400	5	$\Phi 6$	910	2
DBS1-6X-5412-41	$\Phi 8$	$\Phi 10$			$\Phi 10$			$\Phi 6$	910	2
DBS1-6X-5712-21	$\Phi 8$	$\Phi 8$	$1340+\delta$	28	$\Phi 8$	5700	5	$\Phi 6$	910	2
DBS1-6X-5712-41	$\Phi 8$	$\Phi 10$			$\Phi 10$			$\Phi 6$	910	2
DBS1-6X-6012-21	$\Phi 8$	$\Phi 8$	$1340+\delta$	29	$\Phi 8$	6000	5	$\Phi 6$	910	2
DBS1-6X-6012-41	$\Phi 8$	$\Phi 10$			$\Phi 10$			$\Phi 6$	910	2

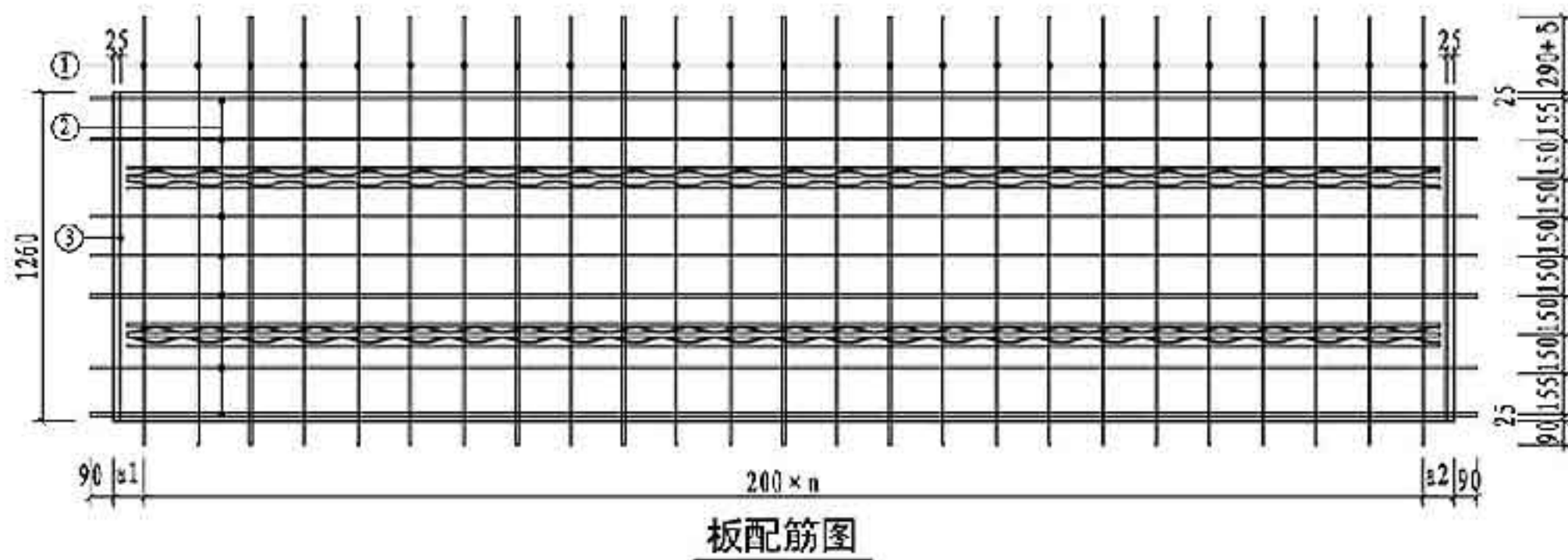
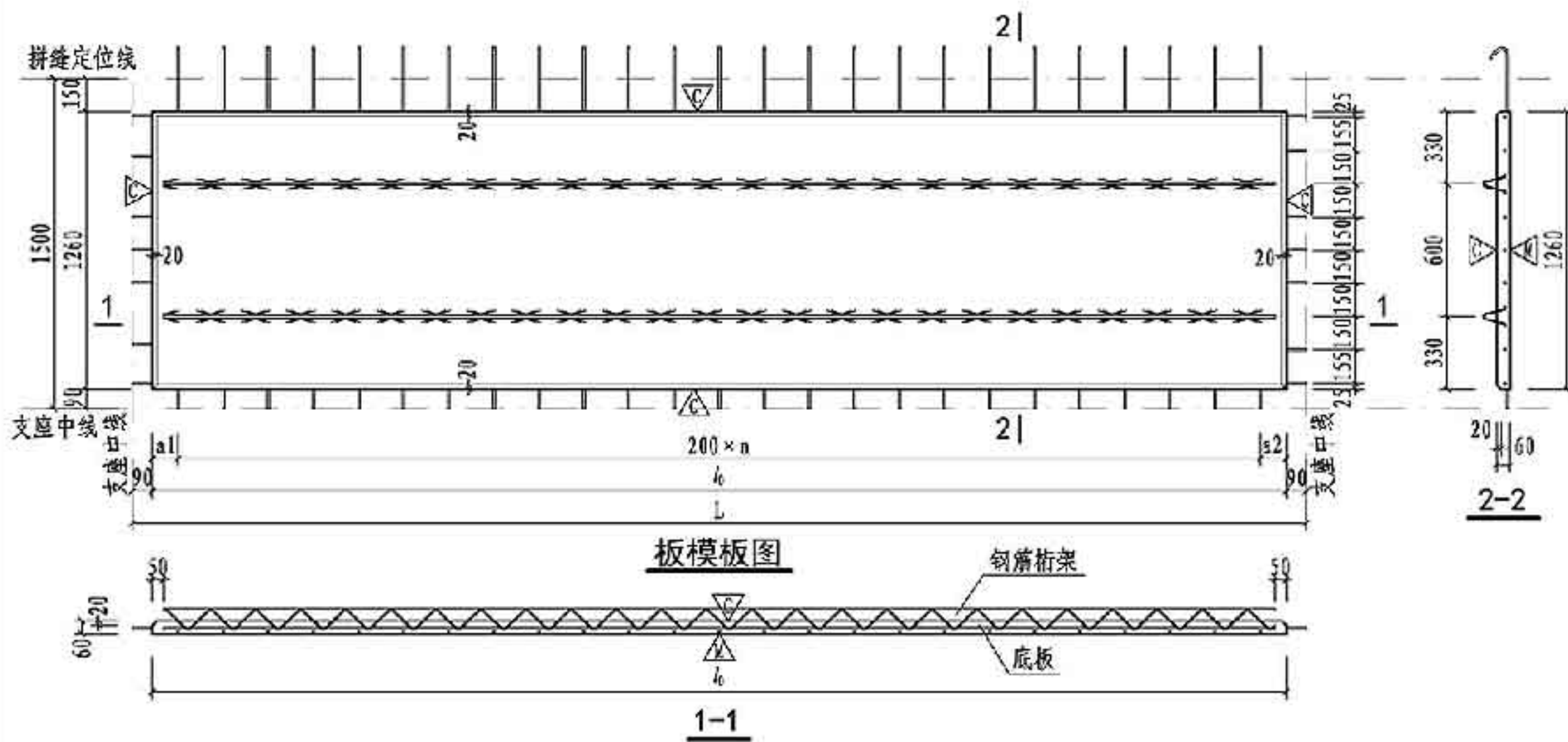

注：同第22页。

底板参数表

底板编号 (X代表2、4)	b (mm)	a1 (mm)	a2 (mm)	n	桁架型号		混凝土体积 (m ³)	底板自重 (t)
					编号	长度(mm)		
DBS1-67-3015-X1	2820	130	90	13	A80	2720	0.213	0.533
DBS1-68-3015-X1					A90			
DBS1-67-3315-X1	3120	80	40	15	A80	3020	0.236	0.590
DBS1-68-3315-X1					A90			
DBS1-67-3615-X1	3420	130	90	16	A80	3320	0.259	0.646
DBS1-68-3615-X1					A90			
DBS1-67-3915-X1	3720	80	40	18	B80	3620	0.281	0.703
DBS1-68-3915-X1					B90			
DBS1-67-4215-X1	4020	130	90	19	B80	3920	0.304	0.760
DBS1-68-4215-X1					B90			
DBS1-67-4515-X1	4320	80	40	21	B80	4220	0.327	0.816
DBS1-68-4515-X1					B90			
DBS1-67-4815-X1	4620	130	90	22	B80	4520	0.349	0.873
DBS1-68-4815-X1					B90			
DBS1-67-5115-X1	4920	80	40	24	B80	4820	0.372	0.930
DBS1-68-5115-X1					B90			
DBS1-67-5415-X1	5220	130	90	25	B80	5120	0.395	0.986
DBS1-68-5415-X1					B90			
DBS1-67-5715-X1	5520	80	40	27	B80	5420	0.417	1.044
DBS1-68-5715-X1					B90			
DBS1-67-6015-X1	5820	130	90	28	B80	5720	0.440	1.100
DBS1-68-6015-X1					B90			

底板配筋表

底板编号 (X代表7、8)	①			②			③		
	规格	加工尺寸	根数	规格	加工尺寸	根数	规格	加工尺寸	根数
DBS1-6X-3015-21	Φ8	1640-δ	14	Φ8	3000	7	Φ6	1210	2
DBS1-6X-3015-41				Φ10					
DBS1-6X-3315-21	Φ8	1640-δ	16	Φ8	3300	7	Φ6	1210	2
DBS1-6X-3315-41				Φ10					
DBS1-6X-3615-21	Φ8	1640-δ	17	Φ8	3600	7	Φ6	1210	2
DBS1-6X-3615-41				Φ10					
DBS1-6X-3915-21	Φ8	1640-δ	19	Φ8	3900	7	Φ6	1210	2
DBS1-6X-3915-41				Φ10					
DBS1-6X-4215-21	Φ8	1640-δ	20	Φ8	4200	7	Φ6	1210	2
DBS1-6X-4215-41				Φ10					
DBS1-6X-4515-21	Φ8	1640-δ	22	Φ8	4500	7	Φ6	1210	2
DBS1-6X-4515-41				Φ10					
DBS1-6X-4815-21	Φ8	1640-δ	23	Φ8	4800	7	Φ6	1210	2
DBS1-6X-4815-41				Φ10					
DBS1-6X-5115-21	Φ8	1640-δ	25	Φ8	5100	7	Φ6	1210	2
DBS1-6X-5115-41				Φ10					
DBS1-6X-5415-21	Φ8	1640-δ	26	Φ8	5400	7	Φ6	1210	2
DBS1-6X-5415-41				Φ10					
DBS1-6X-5715-21	Φ8	1640-δ	28	Φ8	5700	7	Φ6	1210	2
DBS1-6X-5715-41				Φ10					
DBS1-6X-6015-21	Φ8	1640-δ	29	Φ8	6000	7	Φ6	1210	2
DBS1-6X-6015-41				Φ10					

宽1500双向板底板边板模板及配筋图 图集号 15G366-1
(DBS1-6X-XX15-21/DBS1-6X-XX15-41)

审核 于秋波 于秋波 校对 冯辉 冯辉 设计 谢丽娜 谢丽娜 页 23

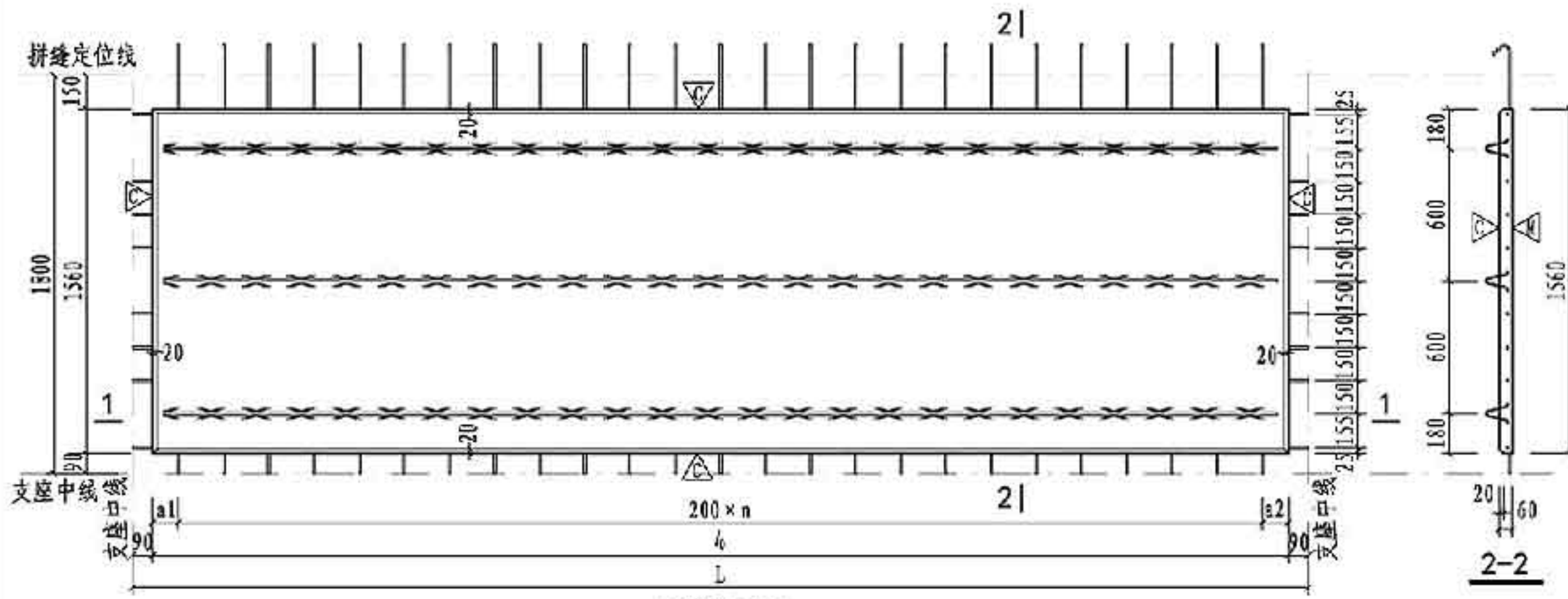

板模板图

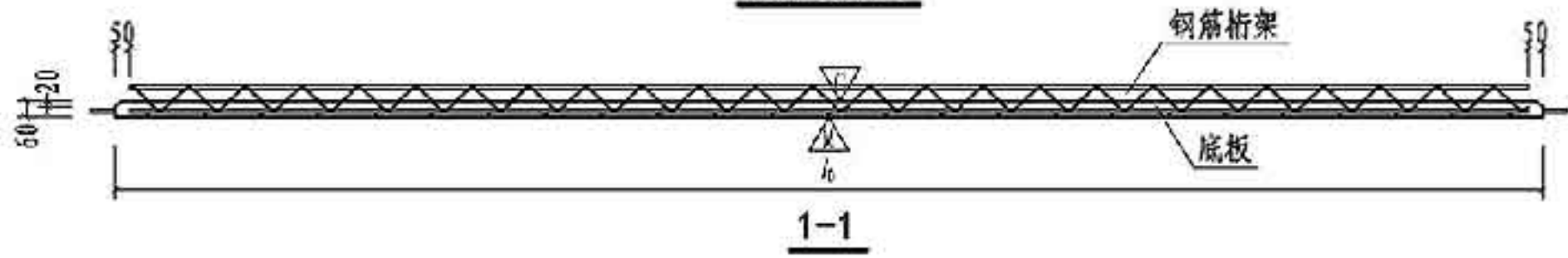

1-1

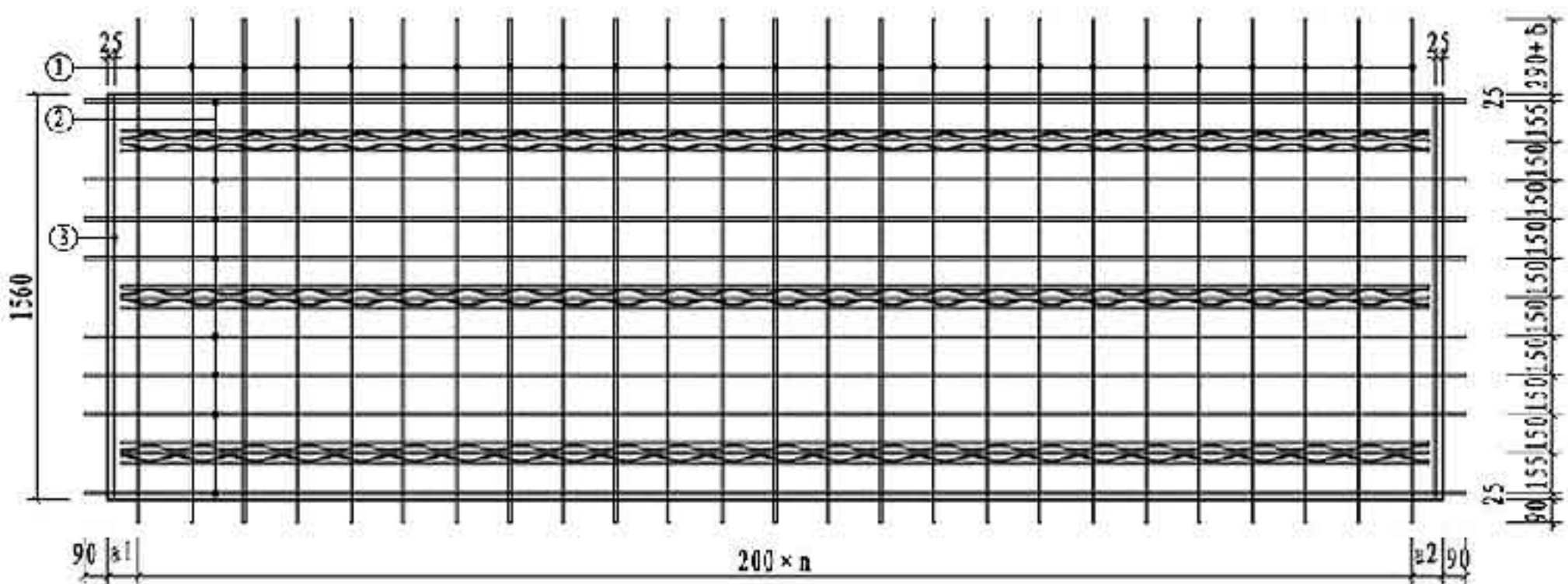

板配筋图

注：同第22页。

底板编号 (X代表2、4)	b (mm)	a1 (mm)	a2 (mm)	n	桁架型号		混凝土体积 (m³)	底板自重 (t)
					编号	长度(mm)		
DBS1-67-3015-X1	2820	130	90	13	A80	2720	0.254	0.660
DBS1-68-3015-X1					A90			
DBS1-67-3315-X1	3120	80	40	15	A80	3020	0.292	0.730
DBS1-68-3315-X1					A90			
DBS1-67-3615-X1	3420	130	90	16	A80	3320	0.320	0.800
DBS1-68-3615-X1					A90			
DBS1-67-3915-X1	3720	80	40	18	B80	3620	0.348	0.871
DBS1-68-3915-X1					B90			
DBS1-67-4215-X1	4020	130	90	19	B80	3920	0.376	0.941
DBS1-68-4215-X1					B90			
DBS1-67-4515-X1	4320	80	40	21	B80	4220	0.404	1.011
DBS1-68-4515-X1					B90			
DBS1-67-4815-X1	4620	130	90	22	B80	4520	0.432	1.081
DBS1-68-4815-X1					B90			
DBS1-67-5115-X1	4920	80	40	24	B80	4820	0.461	1.151
DBS1-68-5115-X1					B90			
DBS1-67-5415-X1	5220	130	90	25	B80	5120	0.489	1.222
DBS1-68-5415-X1					B90			
DBS1-67-5715-X1	5520	80	40	27	B80	5420	0.517	1.292
DBS1-68-5715-X1					B90			
DBS1-67-6015-X1	5820	130	90	28	B80	5720	0.545	1.362
DBS1-68-6015-X1					B90			

底板编号 (X代表7、8)	规格	①		②		③			
		加工尺寸	根数	规格	加工尺寸	根数	规格	加工尺寸	根数
DBS1-6X-3018-21	Φ8	1940+δ	14	Φ8	3000	8	Φ6	1510	2
DBS1-6X-3018-41	Φ8	1940+δ	16	Φ10	3300	8	Φ6	1510	2
DBS1-6X-3318-21	Φ8	1940+δ	17	Φ8	3600	8	Φ6	1510	2
DBS1-6X-3318-41	Φ8	1940+δ	19	Φ10	3900	8	Φ6	1510	2
DBS1-6X-3618-21	Φ8	1940+δ	20	Φ8	4200	8	Φ6	1510	2
DBS1-6X-3618-41	Φ8	1940+δ	22	Φ10	4500	8	Φ6	1510	2
DBS1-6X-3918-21	Φ8	1940+δ	23	Φ8	4800	8	Φ6	1510	2
DBS1-6X-3918-41	Φ8	1940+δ	25	Φ10	5100	8	Φ6	1510	2
DBS1-6X-4218-21	Φ8	1940+δ	26	Φ8	5400	8	Φ6	1510	2
DBS1-6X-4218-41	Φ8	1940+δ	28	Φ10	5700	8	Φ6	1510	2
DBS1-6X-4518-21	Φ8	1940+δ	29	Φ8	6000	8	Φ6	1510	2
DBS1-6X-4518-41	Φ8	1940+δ		Φ10					

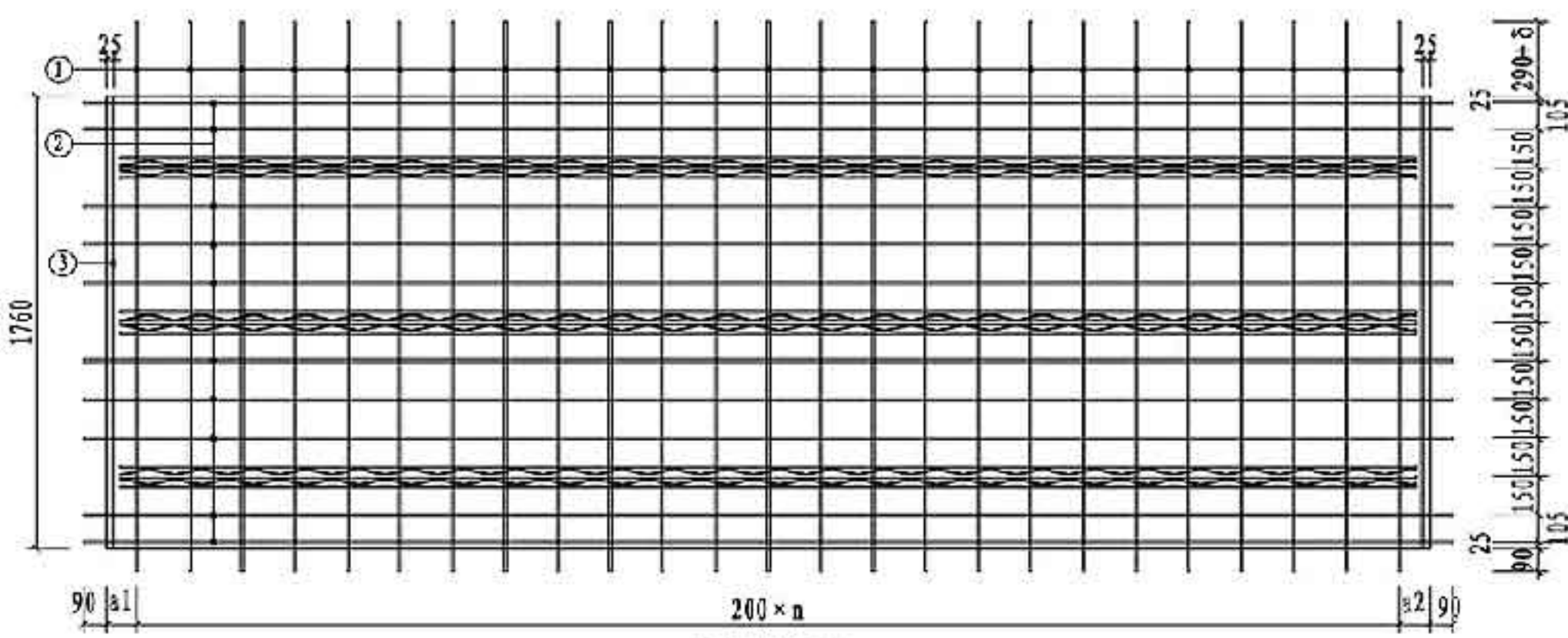
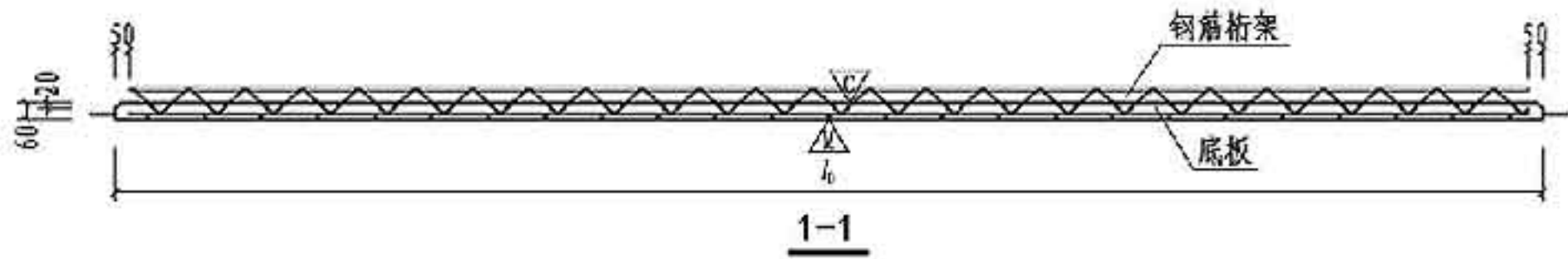
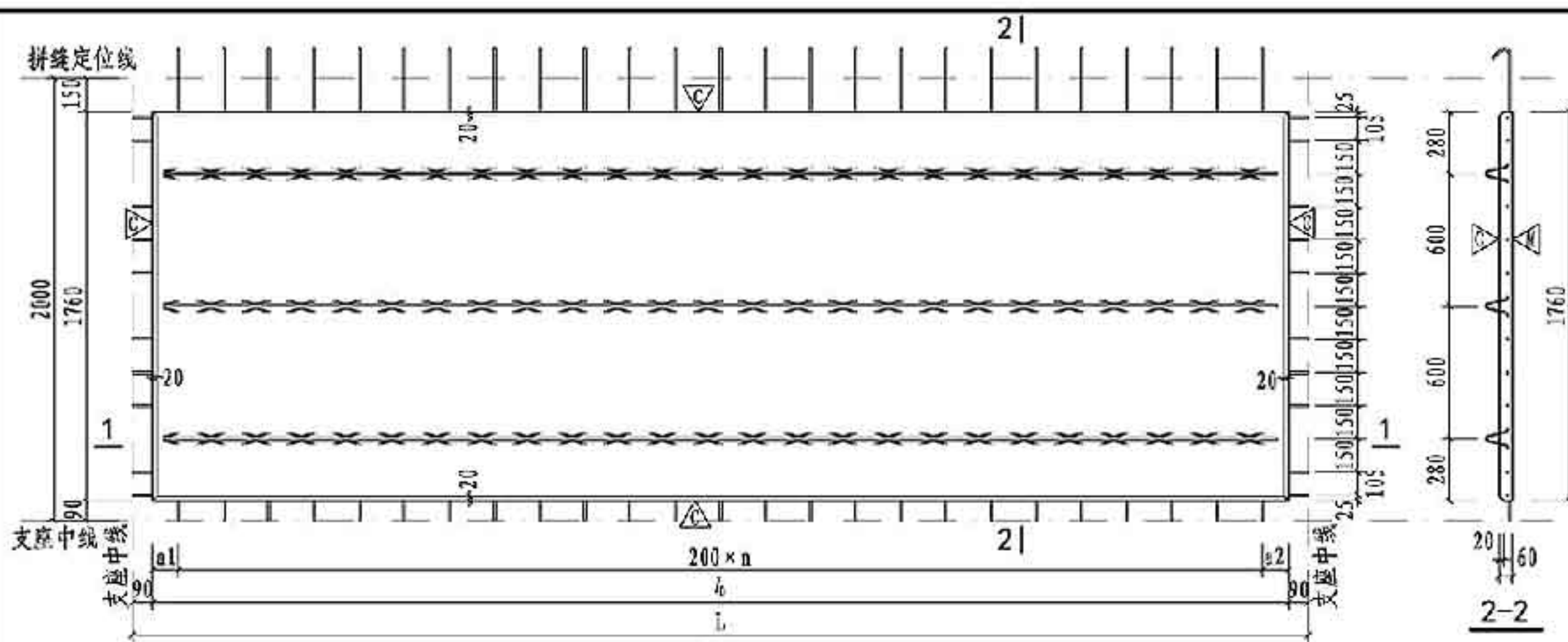

注：同第22页。

底板参数表

底板编号 (X代表2、4)	b ₀ (mm)	a ₁ (mm)	a ₂ (mm)	n	桁架型号		混凝土体积 (m ³)	底板自重 (t)
					编号	长度(mm)		
DBS1-67-3015-X1	2820	130	90	13	A80	2720	0.298	0.745
DBS1-68-3015-X1					A90			
DBS1-67-3315-X1	3120	80	40	15	A80	3020	0.529	0.824
DBS1-68-3315-X1					A90			
DBS1-67-3615-X1	3420	130	90	16	A80	3320	0.361	0.905
DBS1-68-3615-X1					A90			
DBS1-67-3915-X1	3720	80	40	18	B80	3620	0.393	0.982
DBS1-68-3915-X1					B90			
DBS1-67-4215-X1	4020	130	90	19	B80	3920	0.425	1.061
DBS1-68-4215-X1					B90			
DBS1-67-4515-X1	4320	80	40	21	B80	4220	0.456	1.141
DBS1-68-4515-X1					B90			
DBS1-67-4815-X1	4620	130	90	22	B80	4520	0.488	1.220
DBS1-68-4815-X1					B90			
DBS1-67-5115-X1	4920	80	40	24	B80	4820	0.520	1.299
DBS1-68-5115-X1					B90			
DBS1-67-5415-X1	5220	130	90	25	B80	5120	0.551	1.378
DBS1-68-5415-X1					B90			
DBS1-67-5715-X1	5520	80	40	27	B80	5420	0.583	1.457
DBS1-68-5715-X1					B90			
DBS1-67-6015-X1	5820	130	90	28	B80	5720	0.615	1.536
DBS1-68-6015-X1					B90			

底板配筋表

底板编号 (X代表7、8)	规格	①		根数	②		③			
		规格	加工尺寸		规格	加工尺寸	规格	加工尺寸		
DBS1-6X-3020-21	Φ8	Φ8	2140+δ	14	Φ8	3000	10	Φ6	1710	2
DBS1-6X-3020-41	Φ8	Φ8	2140+δ	14	Φ10	3000	10	Φ6	1710	2
DBS1-6X-3320-21	Φ8	Φ8	2140+δ	16	Φ8	3300	10	Φ6	1710	2
DBS1-6X-3320-41	Φ8	Φ8	2140+δ	16	Φ10	3300	10	Φ6	1710	2
DBS1-6X-3620-21	Φ8	Φ8	2140+δ	17	Φ8	3600	10	Φ6	1710	2
DBS1-6X-3620-41	Φ8	Φ8	2140+δ	17	Φ10	3600	10	Φ6	1710	2
DBS1-6X-3920-21	Φ8	Φ8	2140+δ	19	Φ8	3900	10	Φ6	1710	2
DBS1-6X-3920-41	Φ8	Φ8	2140+δ	19	Φ10	3900	10	Φ6	1710	2
DBS1-6X-4220-21	Φ8	Φ8	2140+δ	20	Φ8	4200	10	Φ6	1710	2
DBS1-6X-4220-41	Φ8	Φ8	2140+δ	20	Φ10	4200	10	Φ6	1710	2
DBS1-6X-4520-21	Φ8	Φ8	2140+δ	22	Φ8	4500	10	Φ6	1710	2
DBS1-6X-4520-41	Φ8	Φ8	2140+δ	22	Φ10	4500	10	Φ6	1710	2
DBS1-6X-4820-21	Φ8	Φ8	2140+δ	23	Φ8	4800	10	Φ6	1710	2
DBS1-6X-4820-41	Φ8	Φ8	2140+δ	23	Φ10	4800	10	Φ6	1710	2
DBS1-6X-5120-21	Φ8	Φ8	2140+δ	25	Φ8	5100	10	Φ6	1710	2
DBS1-6X-5120-41	Φ8	Φ8	2140+δ	25	Φ10	5100	10	Φ6	1710	2
DBS1-6X-5420-21	Φ8	Φ8	2140+δ	26	Φ8	5400	10	Φ6	1710	2
DBS1-6X-5420-41	Φ8	Φ8	2140+δ	26	Φ10	5400	10	Φ6	1710	2
DBS1-6X-5720-21	Φ8	Φ8	2140+δ	28	Φ8	5700	10	Φ6	1710	2
DBS1-6X-5720-41	Φ8	Φ8	2140+δ	28	Φ10	5700	10	Φ6	1710	2
DBS1-6X-6020-21	Φ8	Φ8	2140+δ	29	Φ8	6000	10	Φ6	1710	2
DBS1-6X-6020-41	Φ8	Φ8	2140+δ	29	Φ10	6000	10	Φ6	1710	2

宽2000双向板底板边板模板及配筋图 (DBS1-6X-XX20-21/DBS1-6X-XX20-41) 图集号 15G366-1

审核 于秋波 于秋波 校对 冯辉 冯辉 设计 谢丽娜 谢丽娜 页 25

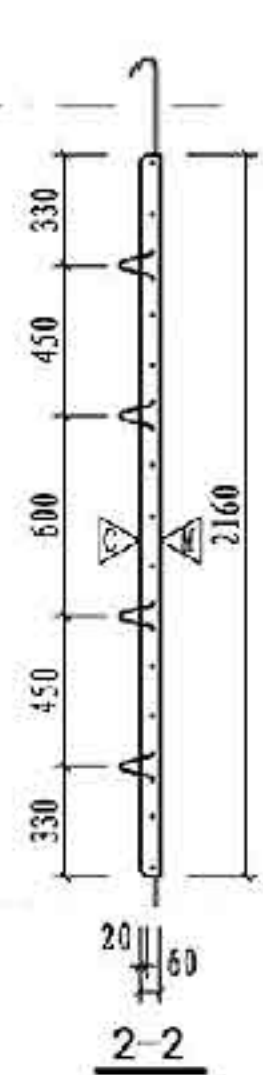
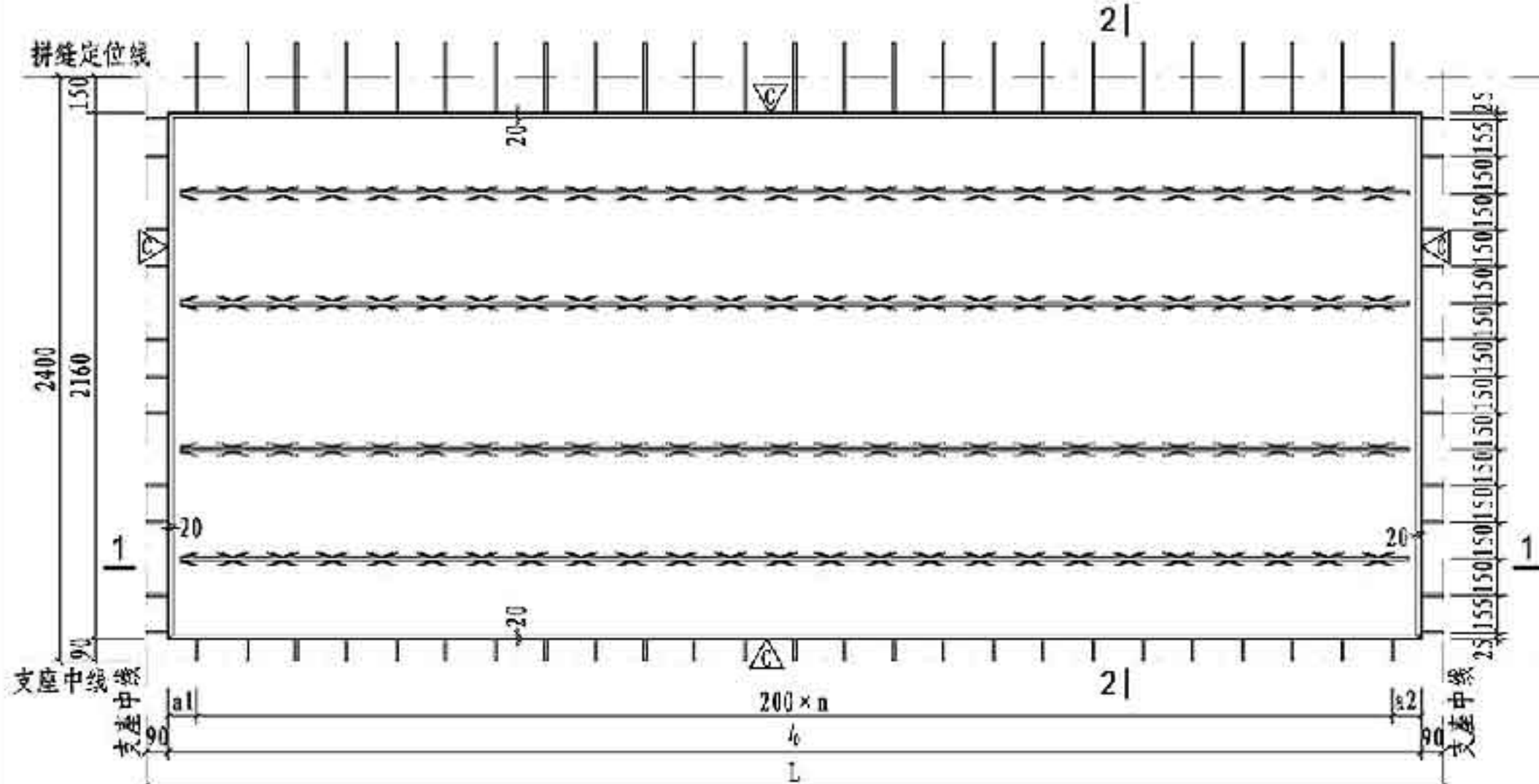

板模板图

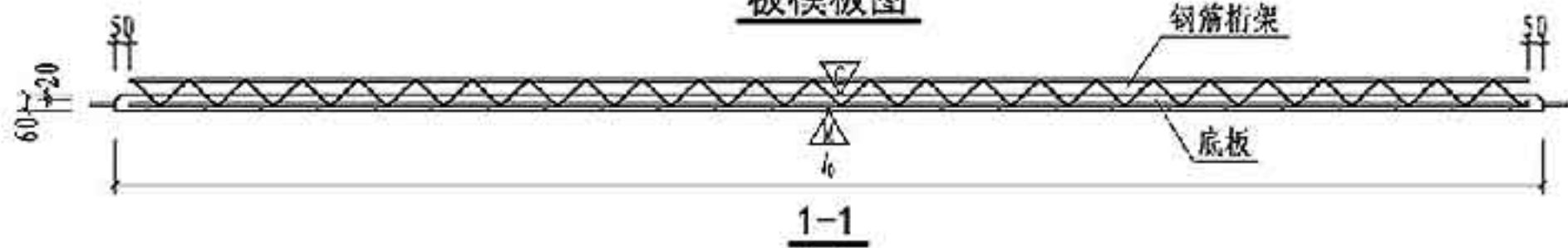

1-1

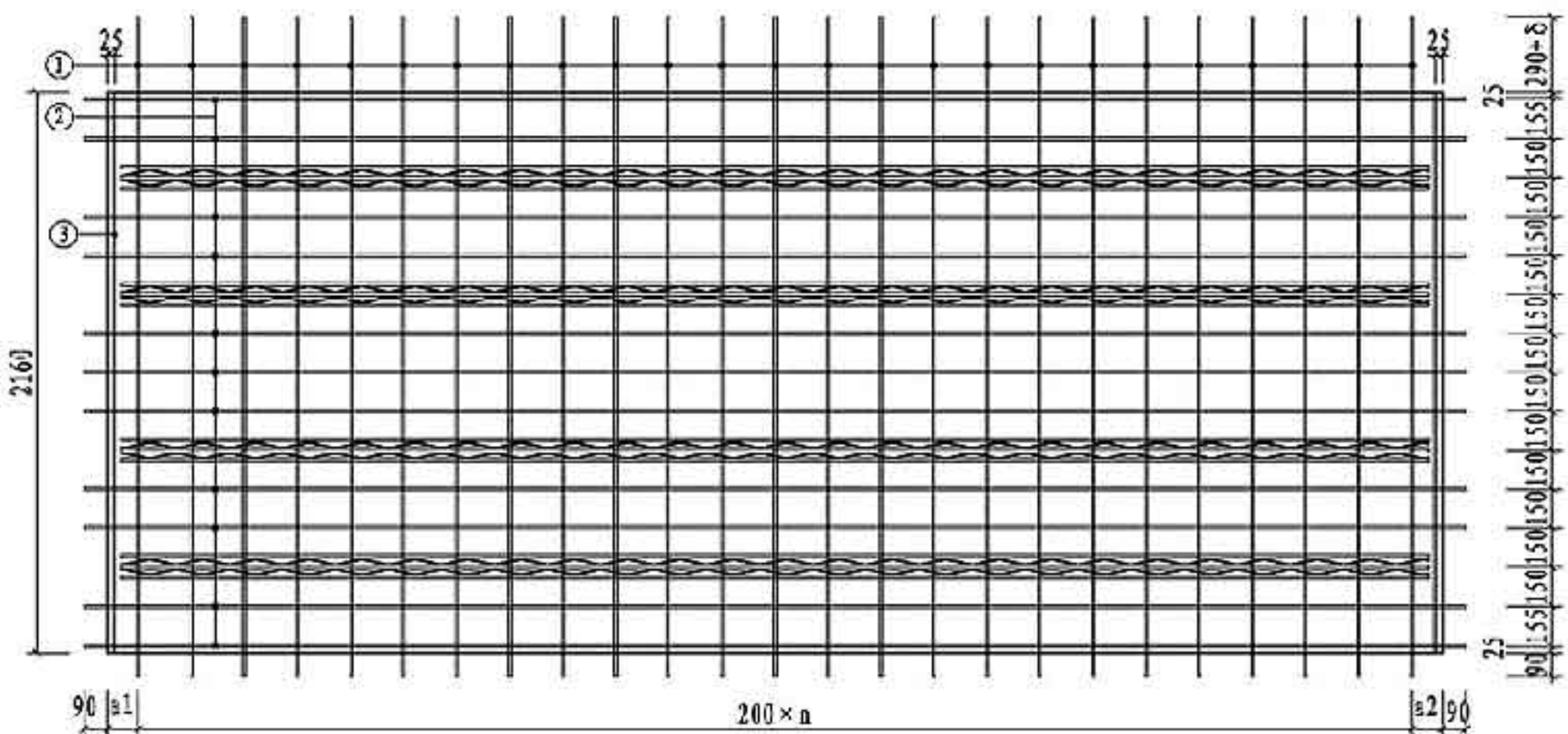

板配筋图

注：同第22页。

底板编号 (X代表2、4)	b (mm)	a1 (mm)	a2 (mm)	n	桁架型号		混凝土体积 (m³)	底板自重 (t)
					编号	长度(mm)		
DBS1-67-3015-X1	2820	130	90	13	A80	2720	0.355	0.914
DBS1-68-3015-X1					A90			
DBS1-67-3315-X1	3120	80	40	15	A80	3020	0.404	1.011
DBS1-68-3315-X1					A90			
DBS1-67-3615-X1	3420	130	90	16	A80	3320	0.443	1.108
DBS1-68-3615-X1					A90			
DBS1-67-3915-X1	3720	80	40	18	B80	3620	0.482	1.205
DBS1-68-3915-X1					B90			
DBS1-67-4215-X1	4020	130	90	19	B80	3920	0.521	1.303
DBS1-68-4215-X1					B90			
DBS1-67-4515-X1	4320	80	40	21	B80	4220	0.560	1.400
DBS1-68-4515-X1					B90			
DBS1-67-4815-X1	4620	130	90	22	B80	4520	0.599	1.497
DBS1-68-4815-X1					B90			
DBS1-67-5115-X1	4920	80	40	24	B80	4820	0.638	1.594
DBS1-68-5115-X1					B90			
DBS1-67-5415-X1	5220	130	90	25	B80	5120	0.677	1.691
DBS1-68-5415-X1					B90			
DBS1-67-5715-X1	5520	80	40	27	B80	5420	0.715	1.788
DBS1-68-5715-X1					B90			
DBS1-67-6015-X1	5820	130	90	28	B80	5720	0.754	1.885
DBS1-68-6015-X1					B90			

底板编号 (X代表7、8)	规格	①		②		③			
		加工尺寸	根数	规格	加工尺寸	根数	规格	加工尺寸	根数
DBS1-6X-3024-21	Φ8	2540+δ	14	Φ8	3000	11	Φ6	2110	2
DBS1-6X-3024-41	Φ8	2540+δ	16	Φ10	3300	11	Φ6	2110	2
DBS1-6X-3324-21	Φ8	2540+δ	17	Φ8	3600	11	Φ6	2110	2
DBS1-6X-3324-41	Φ8	2540+δ	19	Φ10	3900	11	Φ6	2110	2
DBS1-6X-3624-21	Φ8	2540+δ	20	Φ8	4200	11	Φ6	2110	2
DBS1-6X-3624-41	Φ8	2540+δ	22	Φ10	4500	11	Φ6	2110	2
DBS1-6X-3924-21	Φ8	2540+δ	23	Φ8	4800	11	Φ6	2110	2
DBS1-6X-3924-41	Φ8	2540+δ	25	Φ10	5100	11	Φ6	2110	2
DBS1-6X-4224-21	Φ8	2540+δ	26	Φ8	5400	11	Φ6	2110	2
DBS1-6X-4224-41	Φ8	2540+δ	28	Φ10	5700	11	Φ6	2110	2
DBS1-6X-4524-21	Φ8	2540+δ	29	Φ8	6000	11	Φ6	2110	2
DBS1-6X-4524-41	Φ8	2540+δ		Φ10					
DBS1-6X-4824-21	Φ8	2540+δ		Φ8					
DBS1-6X-4824-41	Φ8	2540+δ		Φ10					
DBS1-6X-5124-21	Φ8	2540+δ		Φ8					
DBS1-6X-5124-41	Φ8	2540+δ		Φ10					
DBS1-6X-5424-21	Φ8	2540+δ		Φ8					
DBS1-6X-5424-41	Φ8	2540+δ		Φ10					
DBS1-6X-5724-21	Φ8	2540+δ		Φ8					
DBS1-6X-5724-41	Φ8	2540+δ		Φ10					
DBS1-6X-6024-21	Φ8	2540+δ		Φ8					
DBS1-6X-6024-41	Φ8	2540+δ		Φ10					

宽2400双向板底板边板模板及配筋图 (DBS1-6X-XX24-21/DBS1-6X-XX24-41) 图集号 15G366-1

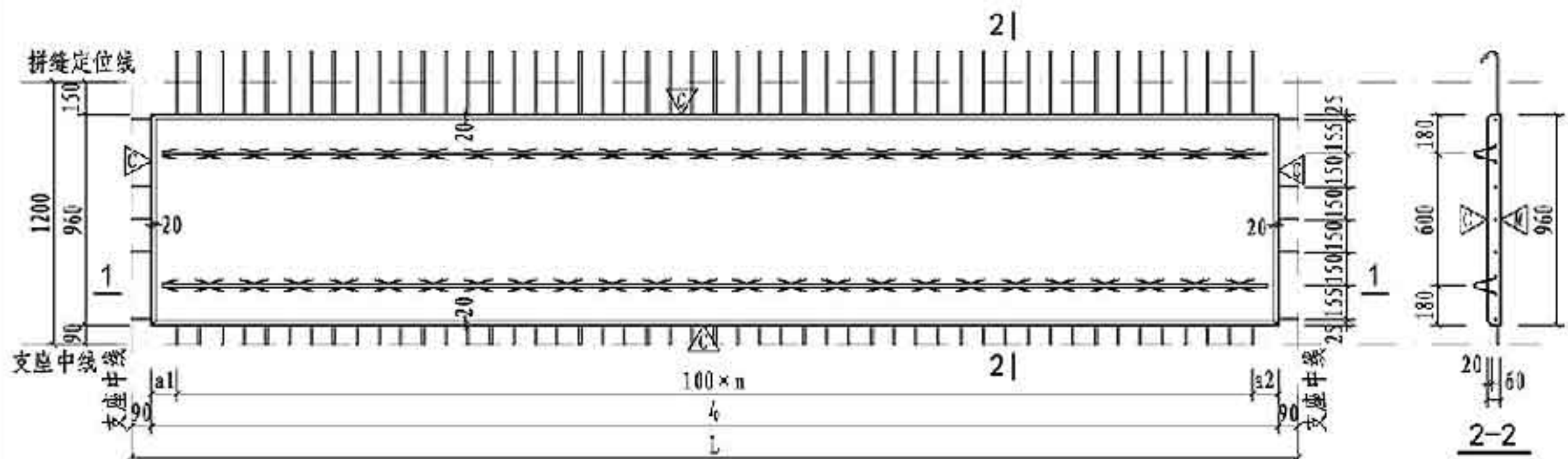

板模板图

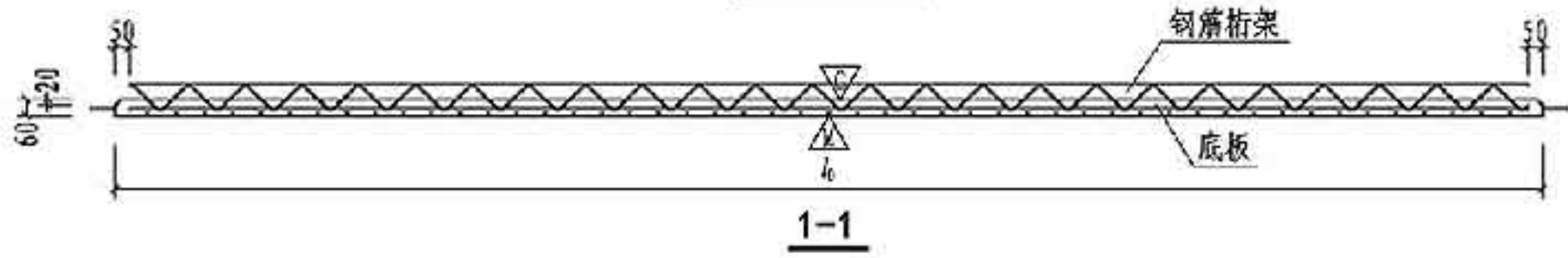

1-1

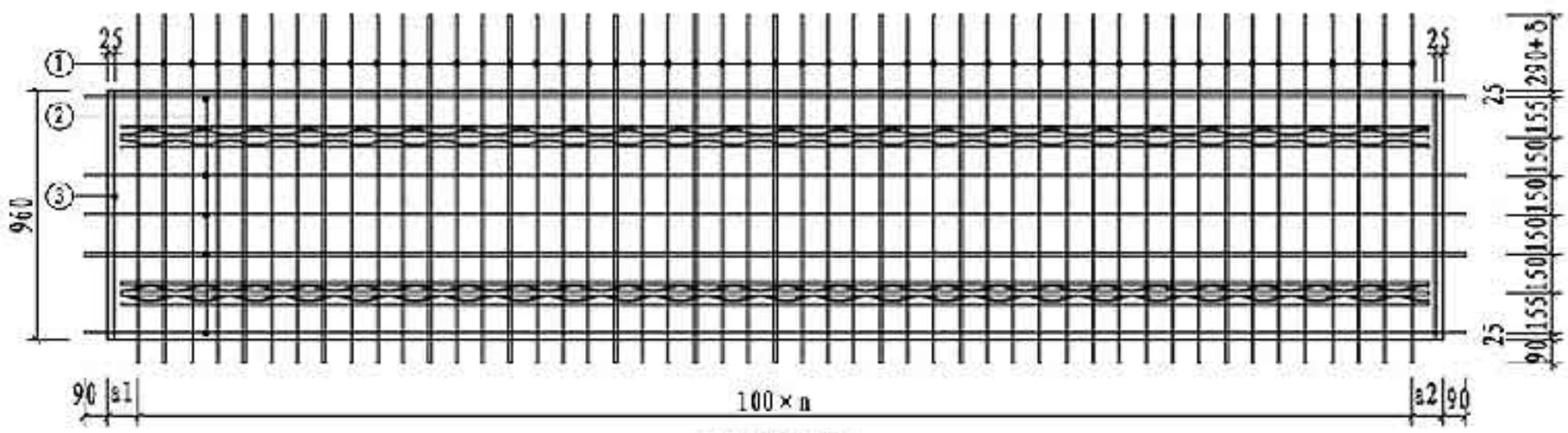

板配筋图

- 注: 1. δ 由设计人员确定。
 2. ①号钢筋弯钩角度为 135° ，弯弧内直径D为32mm。
 3. ②号钢筋位于①号钢筋上层，桁架下弦钢筋与②号钢筋同层。
 4. 倒角尺寸大样见本图集第81页。
 5. 吊点位置及附加钢筋见本图集第67页~80页。

底板参数表									
底板编号	l_0 (mm)	a_1 (mm)	a_2 (mm)	n	桁架型号		混凝土体积 (m^3)	底板自重 (t)	
					编号	长度(mm)			
DBS1-67-3012-43	2820	80	40	27	A80	2720	0.152	0.406	
DBS1-68-3012-43					A90				
DBS1-69-3012-43					A100				
DBS1-67-3312-43	3120	80	40	30	A80	3020	0.180	0.449	
DBS1-68-3312-43					A90				
DBS1-69-3312-43					A100				
DBS1-67-3612-43	3420	80	40	33	A80	3320	0.197	0.493	
DBS1-68-3612-43					A90				
DBS1-69-3612-43					A100				
DBS1-67-3912-43	3720	80	40	36	B80	3620	0.214	0.535	
DBS1-68-3912-43					B90				
DBS1-69-3912-43					B100				
DBS1-67-4212-43	4020	80	40	39	B80	3920	0.232	0.579	
DBS1-68-4212-43					B90				
DBS1-69-4212-43					B100				
DBS1-67-4512-43	4320	80	40	42	B80	4220	0.249	0.622	
DBS1-68-4512-43					B90				
DBS1-69-4512-43					B100				
DBS1-67-4812-43	4620	80	40	45	B80	4520	0.266	0.665	
DBS1-68-4812-43					B90				
DBS1-69-4812-43					B100				
DBS1-67-5112-43	4920	80	40	48	B80	4820	0.283	0.708	
DBS1-68-5112-43					B90				
DBS1-69-5112-43					B100				
DBS1-67-5412-43	5220	80	40	51	B80	5120	0.301	0.752	
DBS1-68-5412-43					B90				
DBS1-69-5412-43					B100				
DBS1-67-5712-43	5520	80	40	54	B80	5420	0.318	0.795	
DBS1-68-5712-43					B90				
DBS1-69-5712-43					B100				
DBS1-67-6012-43	5820	80	40	57	B80	5720	0.335	0.838	
DBS1-68-6012-43					B90				
DBS1-69-6012-43					B100				

底板配筋表									
底板编号 (X代表7、8、9)	规格	①		②		③			
		加工尺寸	根数	规格	加工尺寸	根数	规格	加工尺寸	根数
DBS1-6X-3012-43	$\Phi 8$	$1340+\delta$	28	$\Phi 10$	3000	5	$\Phi 6$	910	2
DBS1-6X-3312-43	$\Phi 8$	$1340+\delta$	31	$\Phi 10$	3300	5	$\Phi 6$	910	2
DBS1-6X-3612-43	$\Phi 8$	$1340+\delta$	34	$\Phi 10$	3600	5	$\Phi 6$	910	2
DBS1-6X-3912-43	$\Phi 8$	$1340+\delta$	37	$\Phi 10$	3900	5	$\Phi 6$	910	2
DBS1-6X-4212-43	$\Phi 8$	$1340+\delta$	40	$\Phi 10$	4200	5	$\Phi 6$	910	2
DBS1-6X-4512-43	$\Phi 8$	$1340+\delta$	43	$\Phi 10$	4500	5	$\Phi 6$	910	2
DBS1-6X-4812-43	$\Phi 8$	$1340+\delta$	46	$\Phi 10$	4800	5	$\Phi 6$	910	2
DBS1-6X-5112-43	$\Phi 8$	$1340+\delta$	49	$\Phi 10$	5100	5	$\Phi 6$	910	2
DBS1-6X-5412-43	$\Phi 8$	$1340+\delta$	52	$\Phi 10$	5400	5	$\Phi 6$	910	2
DBS1-6X-5712-43	$\Phi 8$	$1340+\delta$	55	$\Phi 10$	5700	5	$\Phi 6$	910	2
DBS1-6X-6012-43	$\Phi 8$	$1340+\delta$	58	$\Phi 10$	6000	5	$\Phi 6$	910	2

宽1200双向板底板边板模板及配筋图 图集号 15G366-1

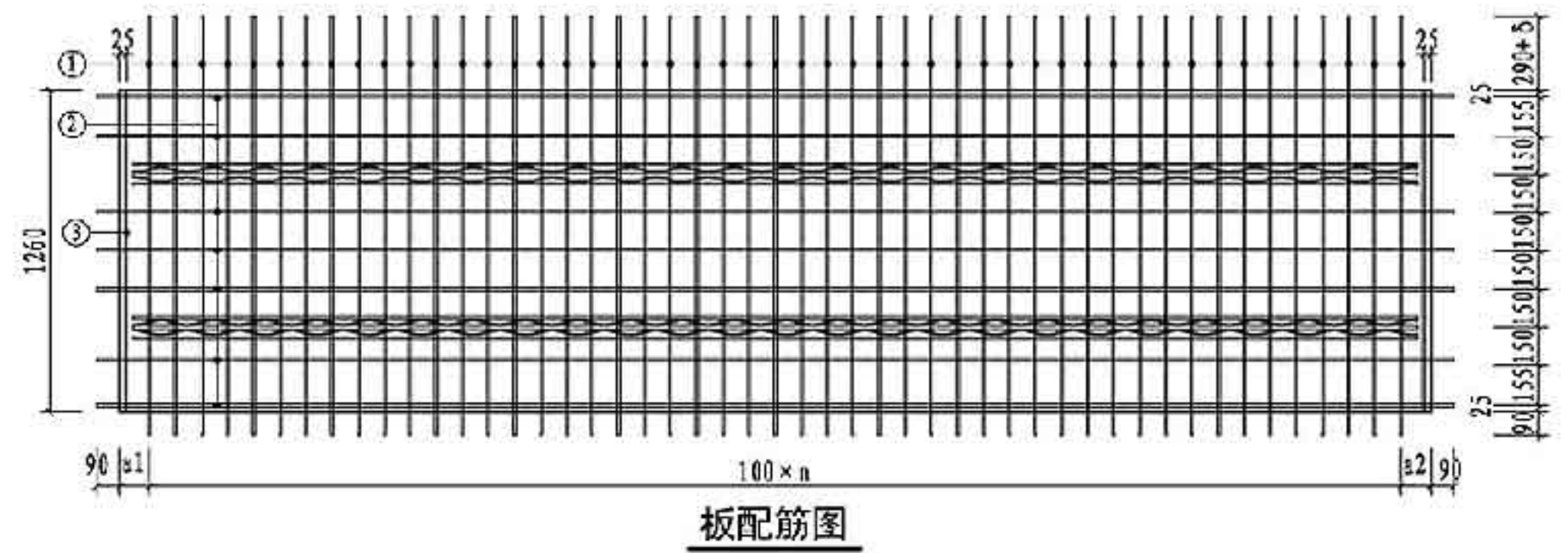
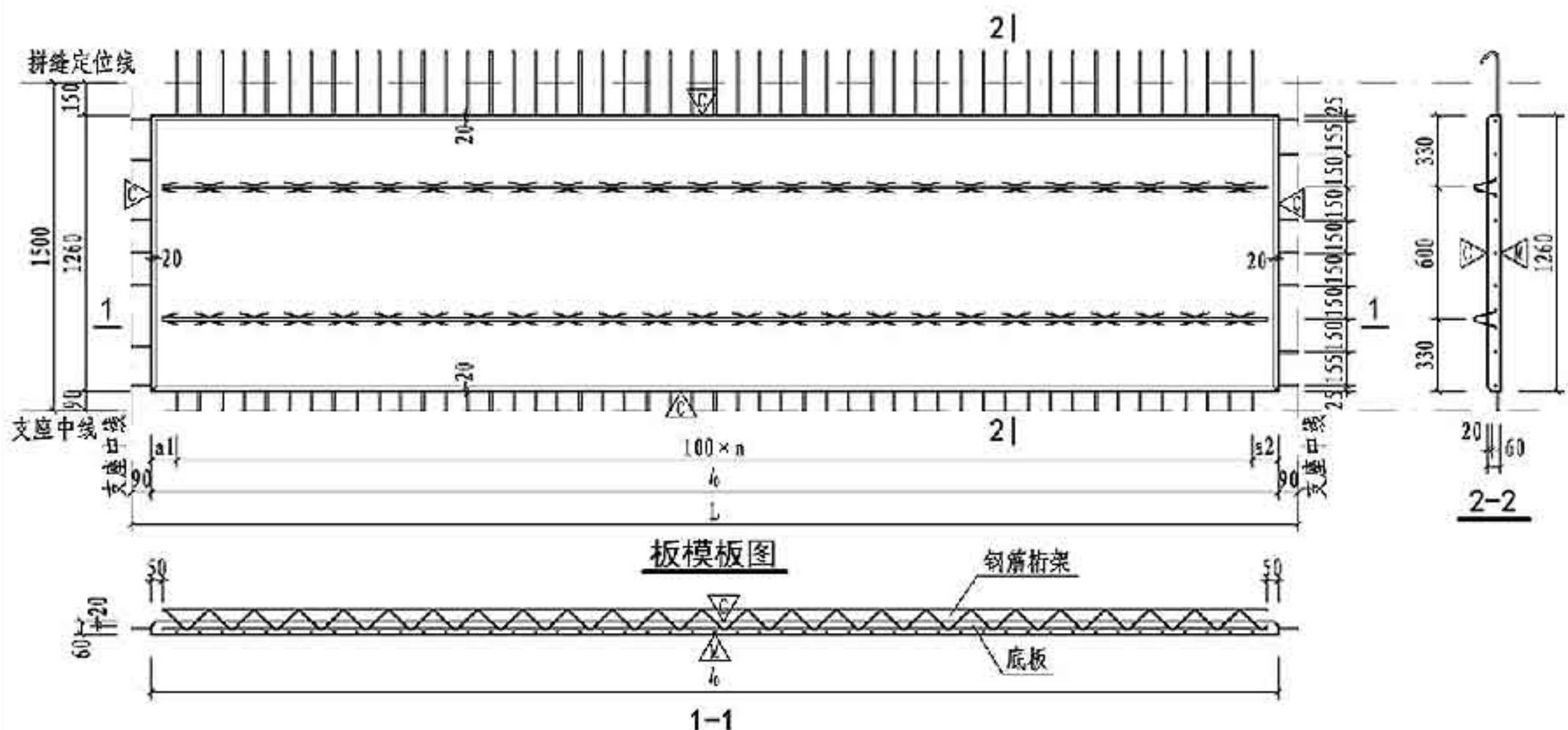

底板参数表									
底板编号	b (mm)	a1 (mm)	a2 (mm)	n	桁架型号		混凝土体积 (m³)	底板自重 (t)	
					编号	长度(mm)			
DBS1-67-3015-43	2820	80	40	27	A80	2720	0.213	0.533	
DBS1-68-3015-43					A90				
DBS1-69-3015-43					A100				
DBS1-67-3315-43	3120	80	40	30	A80	3020	0.236	0.590	
DBS1-68-3315-43					A90				
DBS1-69-3315-43					A100				
DBS1-67-3615-43	3420	80	40	33	A80	3320	0.259	0.646	
DBS1-68-3615-43					A90				
DBS1-69-3615-43					A100				
DBS1-67-3915-43	3720	80	40	36	B80	3620	0.281	0.703	
DBS1-68-3915-43					B90				
DBS1-69-3915-43					B100				
DBS1-67-4215-43	4020	80	40	39	B80	3920	0.304	0.760	
DBS1-68-4215-43					B90				
DBS1-69-4215-43					B100				
DBS1-67-4515-43	4320	80	40	42	B80	4220	0.327	0.816	
DBS1-68-4515-43					B90				
DBS1-69-4515-43					B100				
DBS1-67-4815-43	4620	80	40	45	B80	4520	0.349	0.873	
DBS1-68-4815-43					B90				
DBS1-69-4815-43					B100				
DBS1-67-5115-43	4920	80	40	48	B80	4820	0.372	0.930	
DBS1-68-5115-43					B90				
DBS1-69-5115-43					B100				
DBS1-67-5415-43	5220	80	40	51	B80	5120	0.395	0.986	
DBS1-68-5415-43					B90				
DBS1-69-5415-43					B100				
DBS1-67-5715-43	5520	80	40	54	B80	5420	0.417	1.044	
DBS1-68-5715-43					B90				
DBS1-69-5715-43					B100				
DBS1-67-6015-43	5820	80	40	57	B80	5720	0.440	1.100	
DBS1-68-6015-43					B90				
DBS1-69-6015-43					B100				

底板配筋表									
底板编号 (X代表7、8、9)	规格	①		②		③			
		加工尺寸	根数	规格	加工尺寸	根数	规格	加工尺寸	根数
DBS1-6X-3015-43	Φ8	1640-δ	28	Φ10	3000	7	Φ6	1210	2
DBS1-6X-3315-43	Φ8	1640-δ	31	Φ10	3300	7	Φ6	1210	2
DBS1-6X-3615-43	Φ8	1640-δ	34	Φ10	3600	7	Φ6	1210	2
DBS1-6X-3915-43	Φ8	1640-δ	37	Φ10	3900	7	Φ6	1210	2
DBS1-6X-4215-43	Φ8	1640-δ	40	Φ10	4200	7	Φ6	1210	2
DBS1-6X-4515-43	Φ8	1640-δ	43	Φ10	4500	7	Φ6	1210	2
DBS1-6X-4815-43	Φ8	1640-δ	46	Φ10	4800	7	Φ6	1210	2
DBS1-6X-5115-43	Φ8	1640-δ	49	Φ10	5100	7	Φ6	1210	2
DBS1-6X-5415-43	Φ8	1640-δ	52	Φ10	5400	7	Φ6	1210	2
DBS1-6X-5715-43	Φ8	1640-δ	55	Φ10	5700	7	Φ6	1210	2
DBS1-6X-6015-43	Φ8	1640-δ	58	Φ10	6000	7	Φ6	1210	2

注：同第27页。

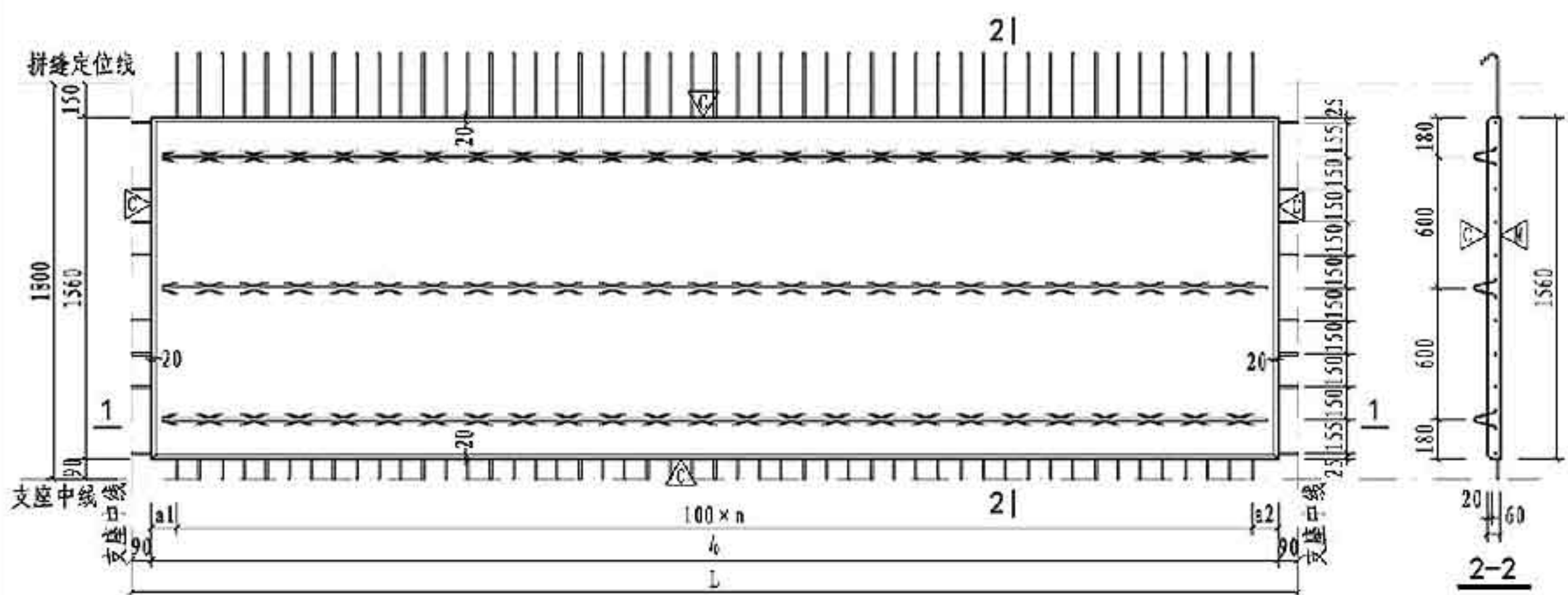

板模板图

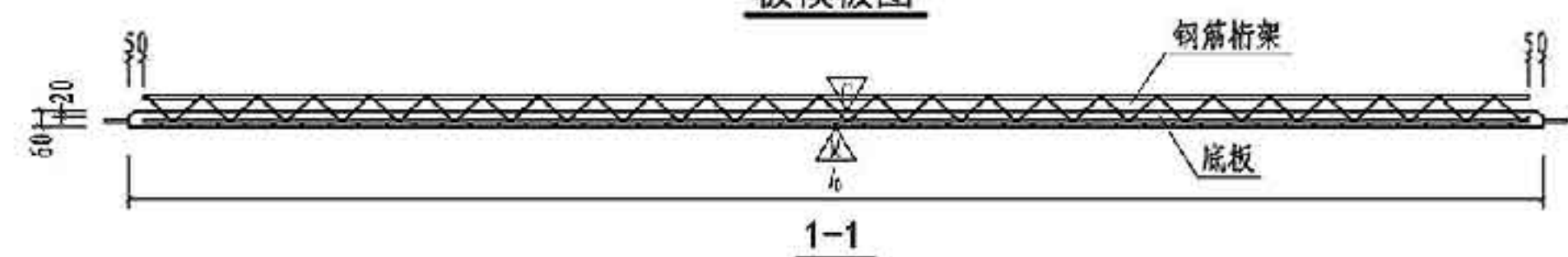

1-1

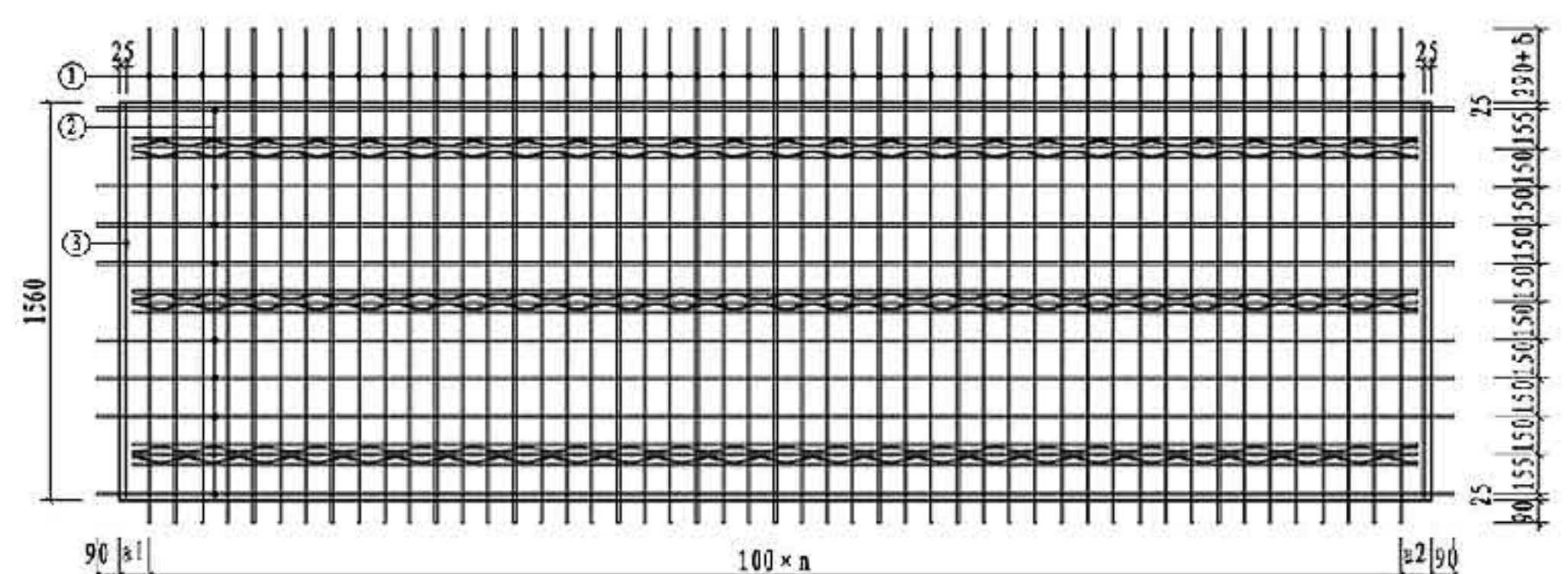

板配筋图

注：同第27页。

底板参数表									
底板编号	b (mm)	a1 (mm)	a2 (mm)	n	桁架型号		混凝土体积 (m³)	底板自重 (t)	
					编号	长度(mm)			重量(kg)
DBS1-67-3015-43	2820	80	40	27	A80	2720	4.79	0.264	0.660
DBS1-68-3015-43					A90		4.87		
DBS1-69-3015-43					A100		4.95		
DBS1-67-3315-43	3120	80	40	30	A80	3020	5.32	0.292	0.730
DBS1-68-3315-43					A90		5.40		
DBS1-69-3315-43					A100		5.49		
DBS1-67-3615-43	3420	80	40	33	A80	3320	5.85	0.320	0.800
DBS1-68-3615-43					A90		5.94		
DBS1-69-3615-43					A100		6.04		
DBS1-67-3915-43	3720	80	40	36	B80	3620	7.18	0.348	0.871
DBS1-68-3915-43					B90		7.28		
DBS1-69-3915-43					B100		7.39		
DBS1-67-4215-43	4020	80	40	39	B80	3920	7.77	0.376	0.941
DBS1-68-4215-43					B90		7.88		
DBS1-69-4215-43					B100		8.00		
DBS1-67-4515-43	4320	80	40	42	B80	4220	8.37	0.404	1.011
DBS1-68-4515-43					B90		8.48		
DBS1-69-4515-43					B100		8.61		
DBS1-67-4815-43	4620	80	40	45	B80	4520	8.96	0.432	1.081
DBS1-68-4815-43					B90		9.09		
DBS1-69-4815-43					B100		9.22		
DBS1-67-5115-43	4920	80	40	48	B80	4820	9.55	0.461	1.151
DBS1-68-5115-43					B90		9.69		
DBS1-69-5115-43					B100		9.84		
DBS1-67-5415-43	5220	80	40	51	B80	5120	10.15	0.489	1.222
DBS1-68-5415-43					B90		10.29		
DBS1-69-5415-43					B100		10.45		
DBS1-67-5715-43	5520	80	40	54	B80	5420	10.74	0.517	1.292
DBS1-68-5715-43					B90		10.90		
DBS1-69-5715-43					B100		11.06		
DBS1-67-6015-43	5820	80	40	57	B80	5720	11.33	0.545	1.362
DBS1-68-6015-43					B90		11.50		
DBS1-69-6015-43					B100		11.67		

底板配筋表									
底板编号 (X代表7、8、9)	规格	①		②		③			
		加工尺寸	根数	规格	加工尺寸	根数	规格	加工尺寸	根数
DBS1-6X-3018-43	Φ8	1940+δ	28	Φ10	3000	8	Φ6	1510	2
DBS1-6X-3318-43	Φ8	1940+δ	31	Φ10	3300	8	Φ6	1510	2
DBS1-6X-3618-43	Φ8	1940+δ	34	Φ10	3600	8	Φ6	1510	2
DBS1-6X-3918-43	Φ8	1940+δ	37	Φ10	3900	8	Φ6	1510	2
DBS1-6X-4218-43	Φ8	1940+δ	40	Φ10	4200	8	Φ6	1510	2
DBS1-6X-4518-43	Φ8	1940+δ	43	Φ10	4500	8	Φ6	1510	2
DBS1-6X-4818-43	Φ8	1940+δ	46	Φ10	4800	8	Φ6	1510	2
DBS1-6X-5118-43	Φ8	1940+δ	49	Φ10	5100	8	Φ6	1510	2
DBS1-6X-5418-43	Φ8	1940+δ	52	Φ10	5400	8	Φ6	1510	2
DBS1-6X-5718-43	Φ8	1940+δ	55	Φ10	5700	8	Φ6	1510	2
DBS1-6X-6018-43	Φ8	1940+δ	58	Φ10	6000	8	Φ6	1510	2

宽1800双向板底板边板模板及配筋图 图集号 15G366-1

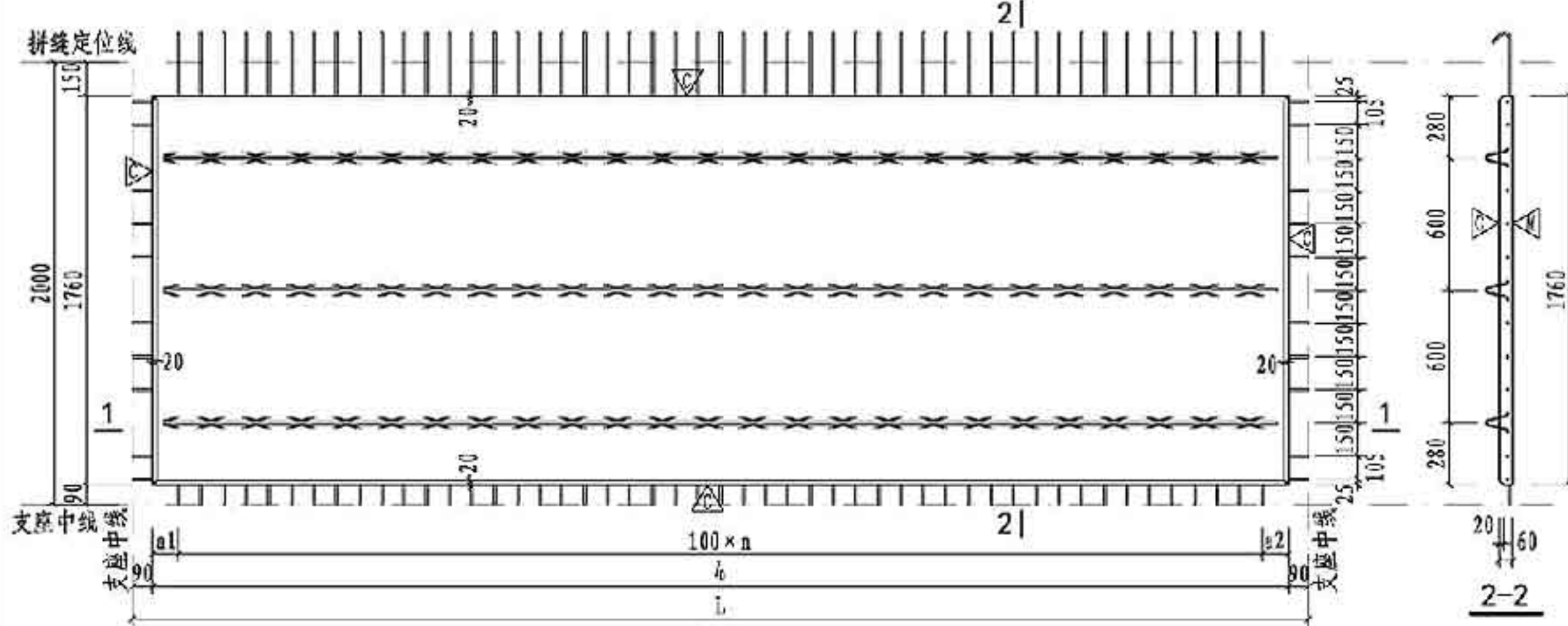

板模板图

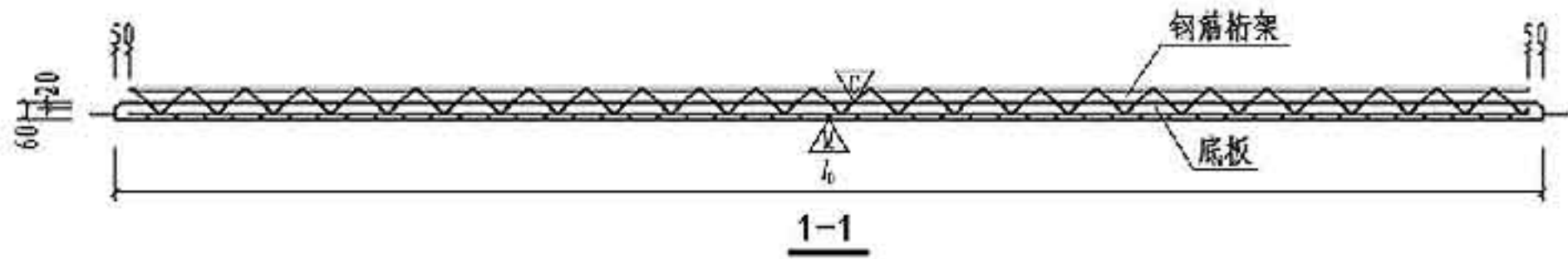

1-1

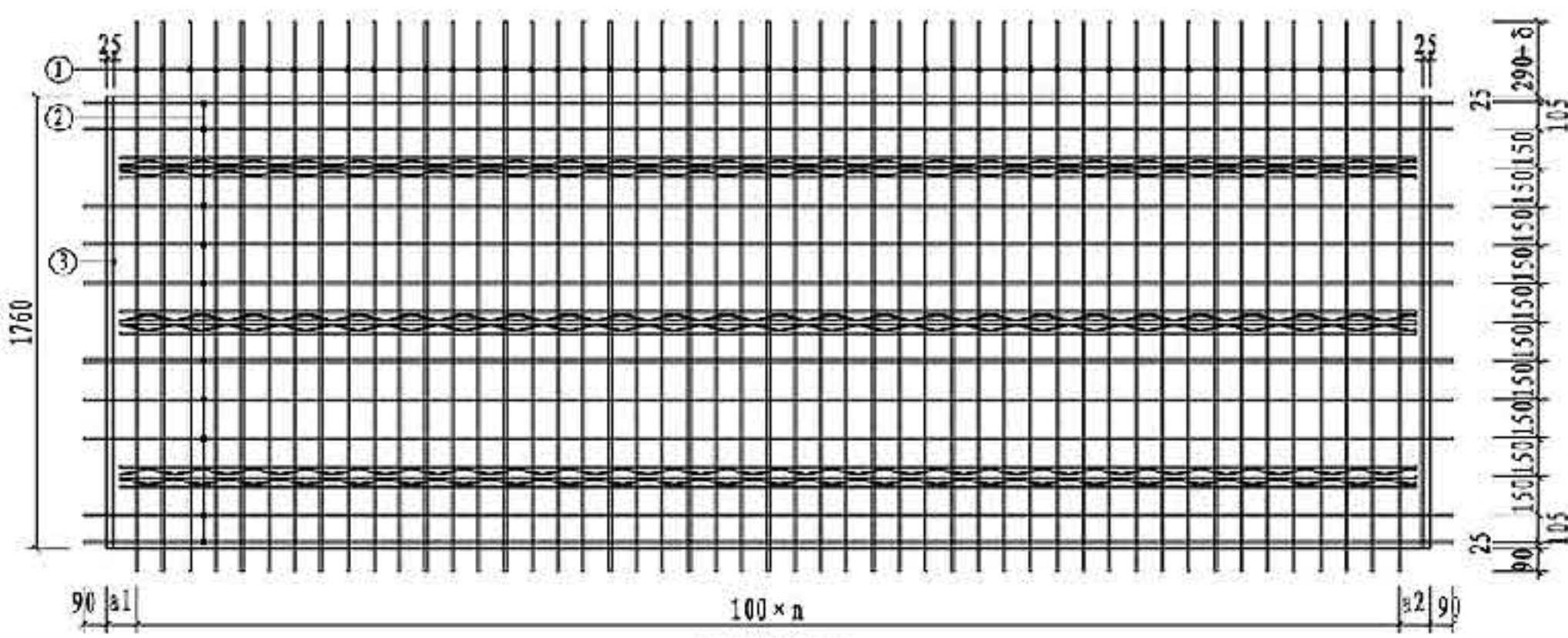

板配筋图

注：同第27页。

底板参数表									
底板编号	l ₀ (mm)	a1 (mm)	a2 (mm)	n	桁架型号		混凝土体积 (m ³)	底板自重 (t)	
					编号	长度(mm)			
DBS1-67-3015-43	2820	80	40	27	A80	2720	4.79	0.298	0.745
DBS1-68-3015-43					A90		4.87		
DBS1-69-3015-43					A100		4.95		
DBS1-67-3315-43	3120	80	40	30	A80	3020	5.32	0.329	0.824
DBS1-68-3315-43					A90		5.40		
DBS1-69-3315-43					A100		5.49		
DBS1-67-3615-43	3420	80	40	33	A80	3320	5.85	0.361	0.903
DBS1-68-3615-43					A90		5.94		
DBS1-69-3615-43					A100		6.04		
DBS1-67-3915-43	3720	80	40	36	B80	3620	7.18	0.393	0.982
DBS1-68-3915-43					B90		7.28		
DBS1-69-3915-43					B100		7.39		
DBS1-67-4215-43	4020	80	40	39	B80	3920	7.77	0.425	1.061
DBS1-68-4215-43					B90		7.88		
DBS1-69-4215-43					B100		8.00		
DBS1-67-4515-43	4320	80	40	42	B80	4220	8.37	0.456	1.141
DBS1-68-4515-43					B90		8.48		
DBS1-69-4515-43					B100		8.61		
DBS1-67-4815-43	4620	80	40	45	B80	4520	8.96	0.488	1.220
DBS1-68-4815-43					B90		9.09		
DBS1-69-4815-43					B100		9.22		
DBS1-67-5115-43	4920	80	40	48	B80	4820	9.55	0.520	1.299
DBS1-68-5115-43					B90		9.69		
DBS1-69-5115-43					B100		9.84		
DBS1-67-5415-43	5220	80	40	51	B80	5120	10.15	0.551	1.378
DBS1-68-5415-43					B90		10.29		
DBS1-69-5415-43					B100		10.45		
DBS1-67-5715-43	5520	80	40	54	B80	5420	10.74	0.583	1.457
DBS1-68-5715-43					B90		10.90		
DBS1-69-5715-43					B100		11.06		
DBS1-67-6015-43	5820	80	40	57	B80	5720	11.33	0.615	1.536
DBS1-68-6015-43					B90		11.50		
DBS1-69-6015-43					B100		11.67		

底板配筋表										
底板编号 (X代表7、8、9)	规格	①			②			③		
		加工尺寸	根数	规格	加工尺寸	根数	规格	加工尺寸	根数	
DBS1-6X-3020-43	Φ8	2140+δ	28	Φ10	3000	10	Φ6	1710	2	
DBS1-6X-3320-43	Φ8	2140+δ	31	Φ10	3300	10	Φ6	1710	2	
DBS1-6X-3620-43	Φ8	2140+δ	34	Φ10	3600	10	Φ6	1710	2	
DBS1-6X-3920-43	Φ8	2140+δ	37	Φ10	3900	10	Φ6	1710	2	
DBS1-6X-4220-43	Φ8	2140+δ	40	Φ10	4200	10	Φ6	1710	2	
DBS1-6X-4520-43	Φ8	2140+δ	43	Φ10	4500	10	Φ6	1710	2	
DBS1-6X-4820-43	Φ8	2140+δ	46	Φ10	4800	10	Φ6	1710	2	
DBS1-6X-5120-43	Φ8	2140+δ	49	Φ10	5100	10	Φ6	1710	2	
DBS1-6X-5420-43	Φ8	2140+δ	52	Φ10	5400	10	Φ6	1710	2	
DBS1-6X-5720-43	Φ8	2140+δ	55	Φ10	5700	10	Φ6	1710	2	
DBS1-6X-6020-43	Φ8	2140+δ	58	Φ10	6000	10	Φ6	1710	2	

宽2000双向板底板边板模板及配筋图 图集号 15G366-1
DBS1-6X-XX20-43

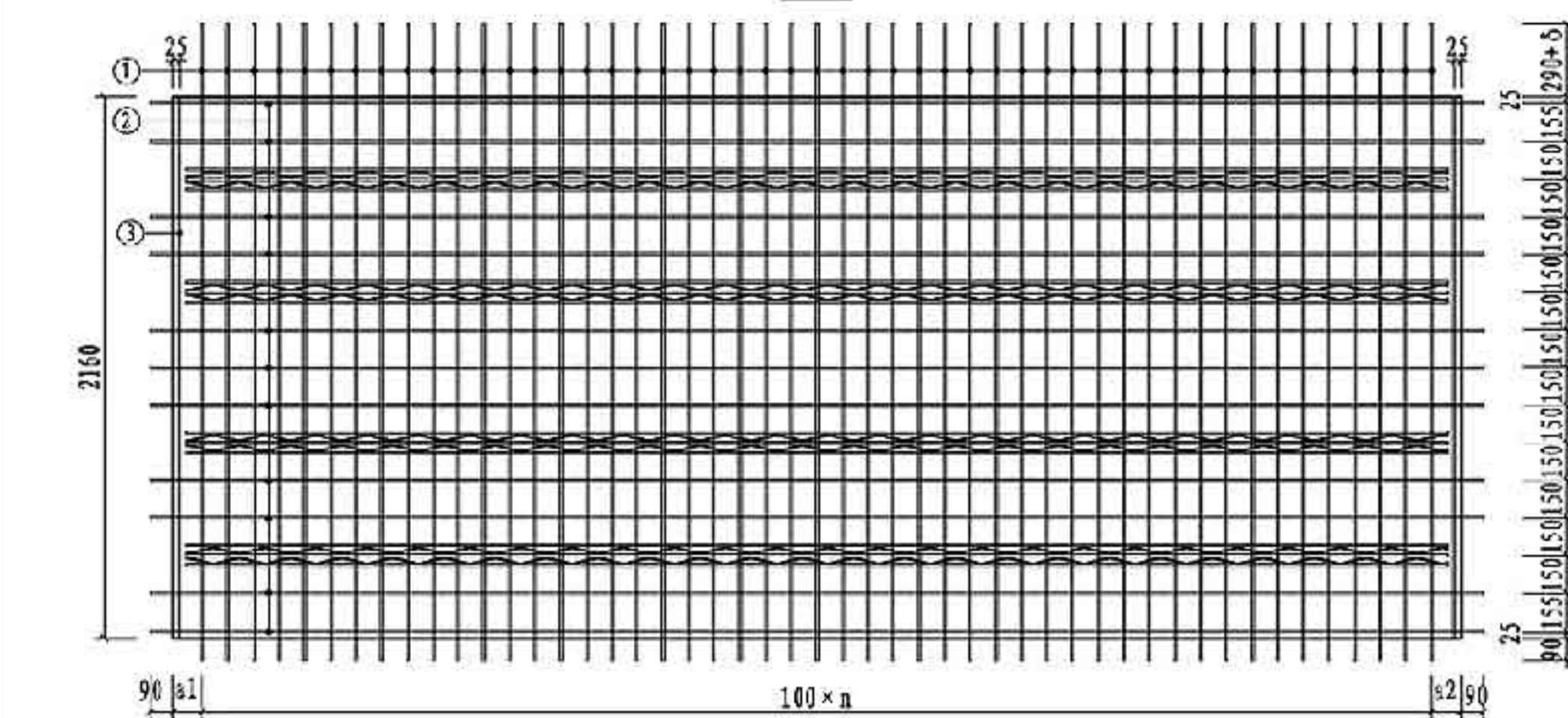
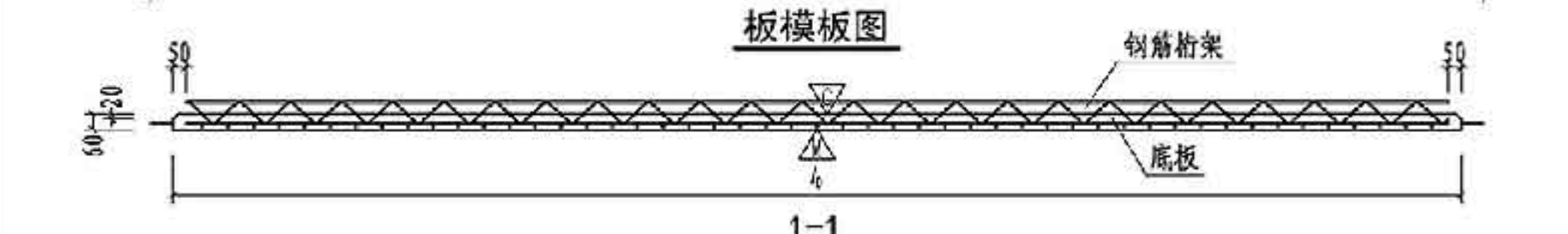
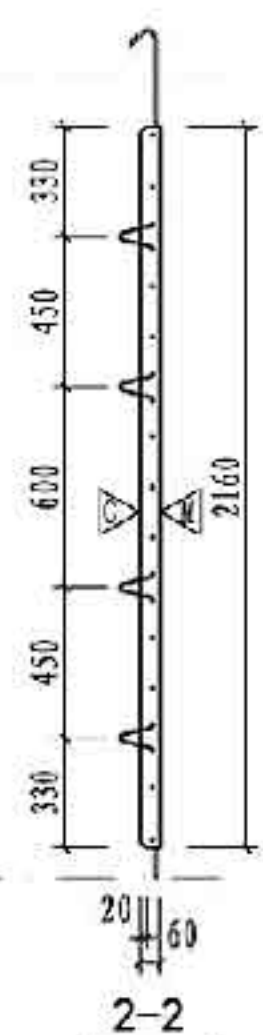
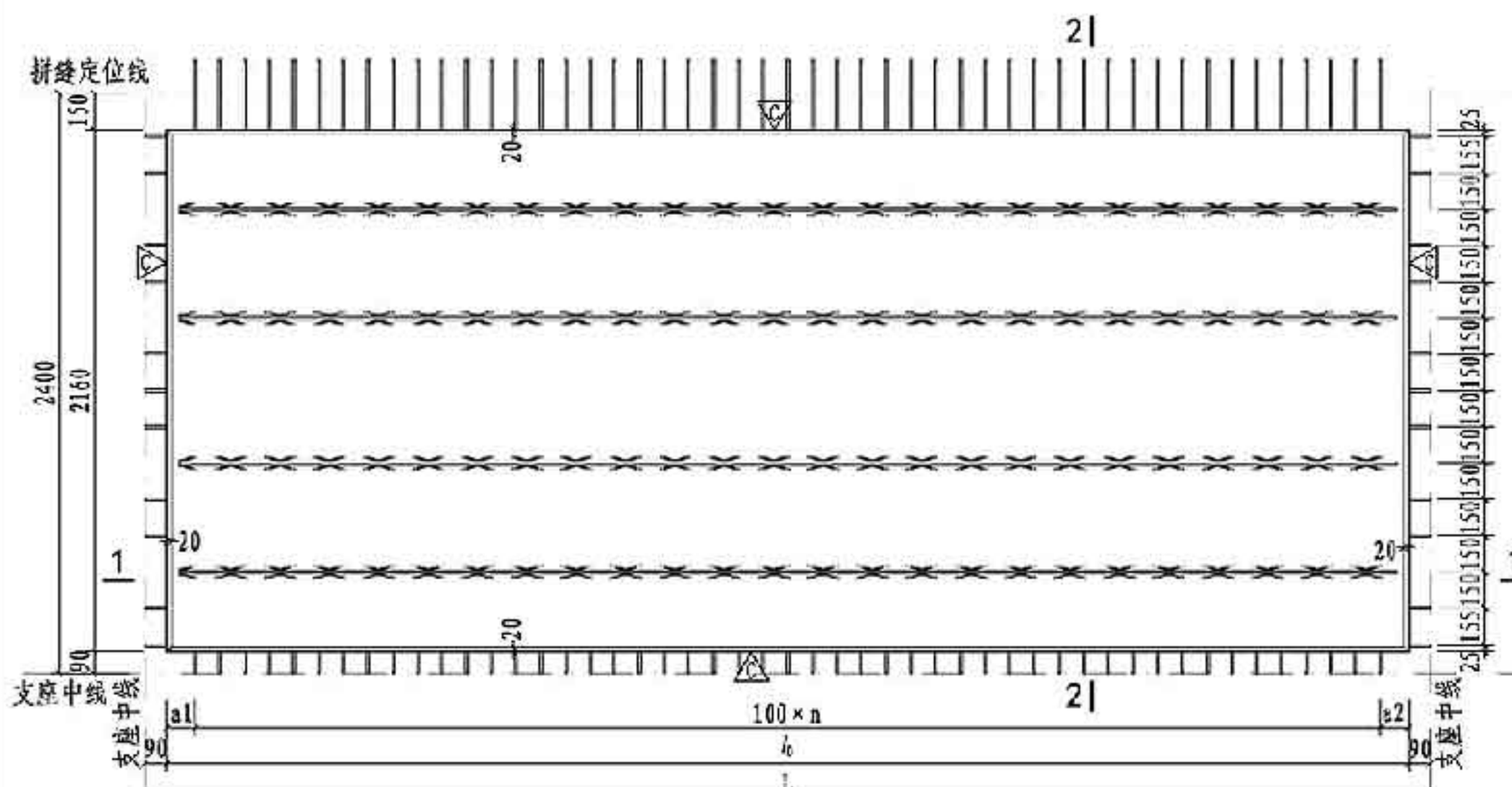

底板编号	b (mm)	a1 (mm)	a2 (mm)	n	桁架型号		混凝土体积 (m³)	底板自重 (t)
					编号	长度(mm)		
DBS1-67-3015-43	2820	80	40	27	A80	2720	0.365	0.914
DBS1-68-3015-43					A90			
DBS1-69-3015-43					A100			
DBS1-67-3315-43	3120	80	40	30	A80	3020	0.404	1.011
DBS1-68-3315-43					A90			
DBS1-69-3315-43					A100			
DBS1-67-3615-43	3420	80	40	33	A80	3320	0.443	1.108
DBS1-68-3615-43					A90			
DBS1-69-3615-43					A100			
DBS1-67-3915-43	3720	80	40	36	B80	3620	0.482	1.205
DBS1-68-3915-43					B90			
DBS1-69-3915-43					B100			
DBS1-67-4215-43	4020	80	40	39	B80	3920	0.521	1.303
DBS1-68-4215-43					B90			
DBS1-69-4215-43					B100			
DBS1-67-4515-43	4320	80	40	42	B80	4220	0.560	1.400
DBS1-68-4515-43					B90			
DBS1-69-4515-43					B100			
DBS1-67-4815-43	4620	80	40	45	B80	4520	0.599	1.497
DBS1-68-4815-43					B90			
DBS1-69-4815-43					B100			
DBS1-67-5115-43	4920	80	40	48	B80	4820	0.638	1.594
DBS1-68-5115-43					B90			
DBS1-69-5115-43					B100			
DBS1-67-5415-43	5220	80	40	51	B80	5120	0.677	1.691
DBS1-68-5415-43					B90			
DBS1-69-5415-43					B100			
DBS1-67-5715-43	5520	80	40	54	B80	5420	0.715	1.788
DBS1-68-5715-43					B90			
DBS1-69-5715-43					B100			
DBS1-67-6015-43	5820	80	40	57	B80	5720	0.754	1.885
DBS1-68-6015-43					B90			
DBS1-69-6015-43					B100			

底板编号 (X代表7、8、9)	规格	①		②		③			
		加工尺寸	根数	加工尺寸	根数	加工尺寸	根数		
DBS1-6X-3024-43	Φ8	2540+δ	28	Φ10	3000	11	Φ6	2110	2
DBS1-6X-3324-43	Φ8	2540+δ	31	Φ10	3300	11	Φ6	2110	2
DBS1-6X-3624-43	Φ8	2540+δ	34	Φ10	3600	11	Φ6	2110	2
DBS1-6X-3924-43	Φ8	2540+δ	37	Φ10	3900	11	Φ6	2110	2
DBS1-6X-4224-43	Φ8	2540+δ	40	Φ10	4200	11	Φ6	2110	2
DBS1-6X-4524-43	Φ8	2540+δ	43	Φ10	4500	11	Φ6	2110	2
DBS1-6X-4824-43	Φ8	2540+δ	46	Φ10	4800	11	Φ6	2110	2
DBS1-6X-5124-43	Φ8	2540+δ	49	Φ10	5100	11	Φ6	2110	2
DBS1-6X-5424-43	Φ8	2540+δ	52	Φ10	5400	11	Φ6	2110	2
DBS1-6X-5724-43	Φ8	2540+δ	55	Φ10	5700	11	Φ6	2110	2
DBS1-6X-6024-43	Φ8	2540+δ	58	Φ10	6000	11	Φ6	2110	2

宽2400双向板底板边板模板及配筋图 图集号 15G366-1

注：同第27页。

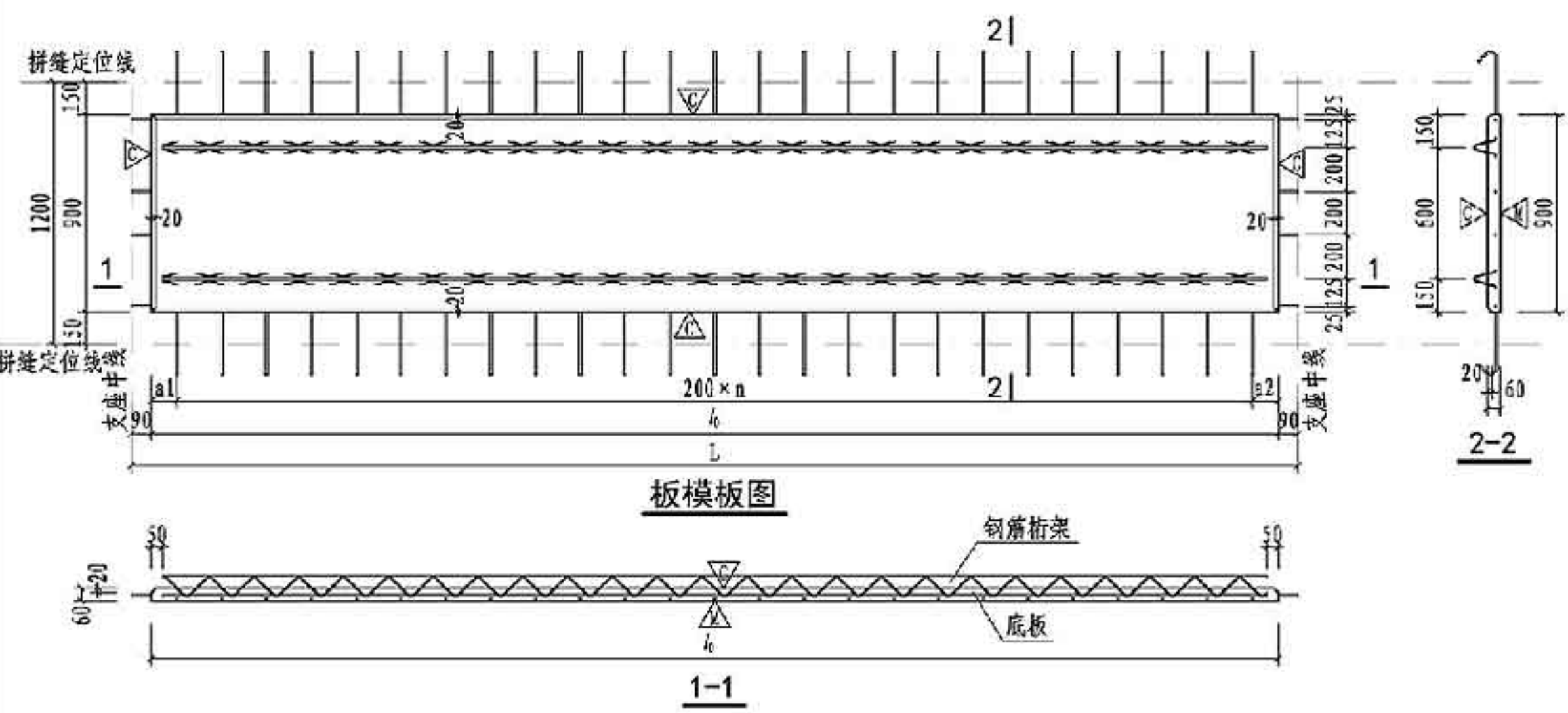

板模板图

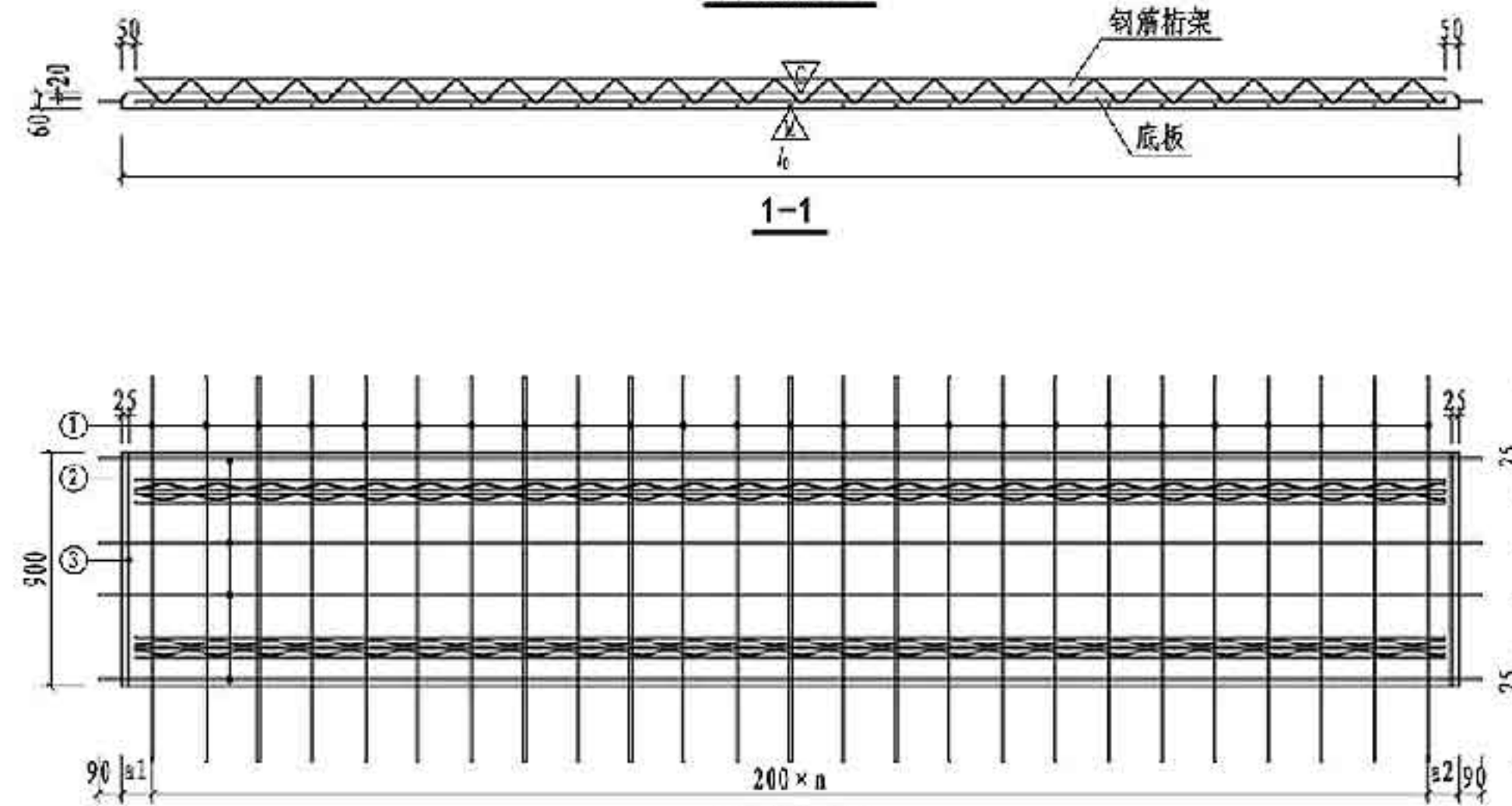

板配筋图

- 注: 1. ①号钢筋弯钩角度为135°, 弯弧内直径D为32mm。
 2. ②号钢筋位于①号钢筋上层, 桁架下弦钢筋与②号钢筋同层。
 3. 倒角尺寸大样见本图集第81页。
 4. 吊点位置及附加钢筋见本图集第67页-80页。

底板参数表									
底板编号 (X代表1、3)	l ₀ (mm)	a1 (mm)	a2 (mm)	n	桁架型号		浇筑土体积 (m ³)	底板自重 (t)	
					编号	长度(mm)			
DBS2-67-3012-X1	2820	150	70	13	A80	2720	0.152	0.381	
DBS2-68-3012-X1					A90				
DBS2-67-3312-X1	3120	70	50	15	A80	3020	0.168	0.421	
DBS2-68-3312-X1					A90				
DBS2-67-3612-X1	3420	150	70	16	A80	3320	0.185	0.462	
DBS2-68-3612-X1					A90				
DBS2-67-3912-X1	3720	70	50	18	B80	3620	0.201	0.502	
DBS2-68-3912-X1					B90				
DBS2-67-4212-X1	4020	150	70	19	B80	3920	0.217	0.543	
DBS2-68-4212-X1					B90				
DBS2-67-4512-X1	4320	70	50	21	B80	4220	0.233	0.584	
DBS2-68-4512-X1					B90				
DBS2-67-4812-X1	4620	150	70	22	B80	4520	0.249	0.624	
DBS2-68-4812-X1					B90				
DBS2-67-5112-X1	4920	70	50	24	B80	4820	0.266	0.665	
DBS2-68-5112-X1					B90				
DBS2-67-5412-X1	5220	150	70	25	B80	5120	0.282	0.705	
DBS2-68-5412-X1					B90				
DBS2-67-5712-X1	5520	70	50	27	B80	5420	0.298	0.745	
DBS2-68-5712-X1					B90				
DBS2-67-6012-X1	5820	150	70	28	B80	5720	0.314	0.785	
DBS2-68-6012-X1					B90				

底板配筋表										
底板编号 (X代表7、8)	规格	①		②		③				
		规格	加工尺寸	根数	规格	加工尺寸	根数	规格	加工尺寸	根数
DBS2-6X-3012-11	Φ8	Φ8	1480	14	Φ8	3000	4	Φ6	850	2
DBS2-6X-3012-31	Φ8	Φ8	1480	16	Φ8	3300	4	Φ6	850	2
DBS2-6X-3312-11	Φ8	Φ8	1480	17	Φ8	3600	4	Φ6	850	2
DBS2-6X-3312-31	Φ8	Φ8	1480	19	Φ8	3900	4	Φ6	850	2
DBS2-6X-3612-11	Φ8	Φ8	1480	20	Φ8	4200	4	Φ6	850	2
DBS2-6X-3612-31	Φ8	Φ8	1480	22	Φ8	4500	4	Φ6	850	2
DBS2-6X-3912-11	Φ8	Φ8	1480	23	Φ8	4800	4	Φ6	850	2
DBS2-6X-3912-31	Φ8	Φ8	1480	25	Φ8	5100	4	Φ6	850	2
DBS2-6X-4212-11	Φ8	Φ8	1480	26	Φ8	5400	4	Φ6	850	2
DBS2-6X-4212-31	Φ8	Φ8	1480	28	Φ8	5700	4	Φ6	850	2
DBS2-6X-4512-11	Φ8	Φ8	1480	29	Φ8	6000	4	Φ6	850	2
DBS2-6X-4512-31	Φ8	Φ8	1480							
DBS2-6X-4812-11	Φ8	Φ8	1480							
DBS2-6X-4812-31	Φ8	Φ8	1480							
DBS2-6X-5112-11	Φ8	Φ8	1480							
DBS2-6X-5112-31	Φ8	Φ8	1480							
DBS2-6X-5412-11	Φ8	Φ8	1480							
DBS2-6X-5412-31	Φ8	Φ8	1480							
DBS2-6X-5712-11	Φ8	Φ8	1480							
DBS2-6X-5712-31	Φ8	Φ8	1480							
DBS2-6X-6012-11	Φ8	Φ8	1480							
DBS2-6X-6012-31	Φ8	Φ8	1480							

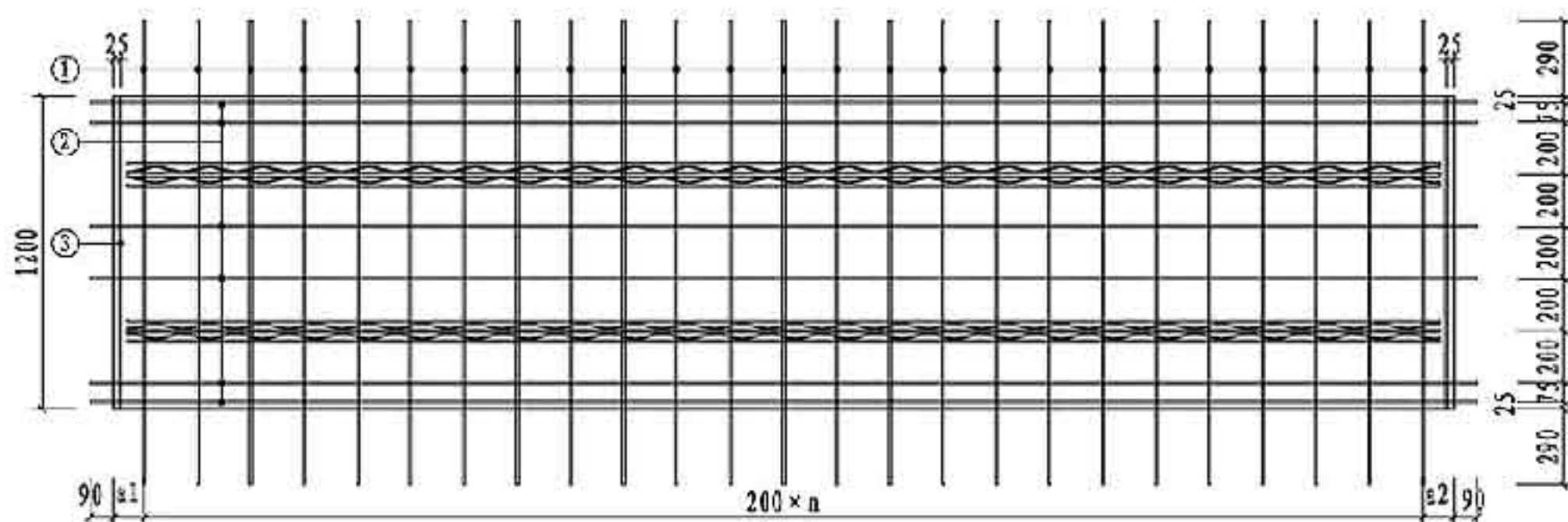
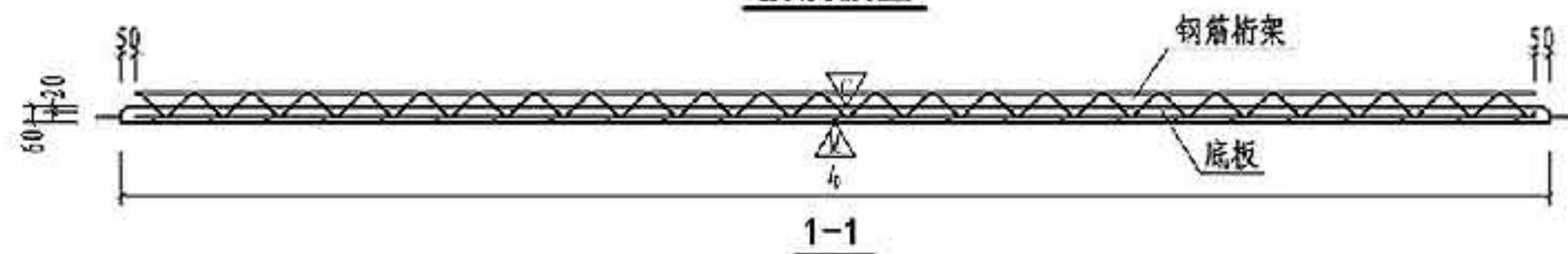
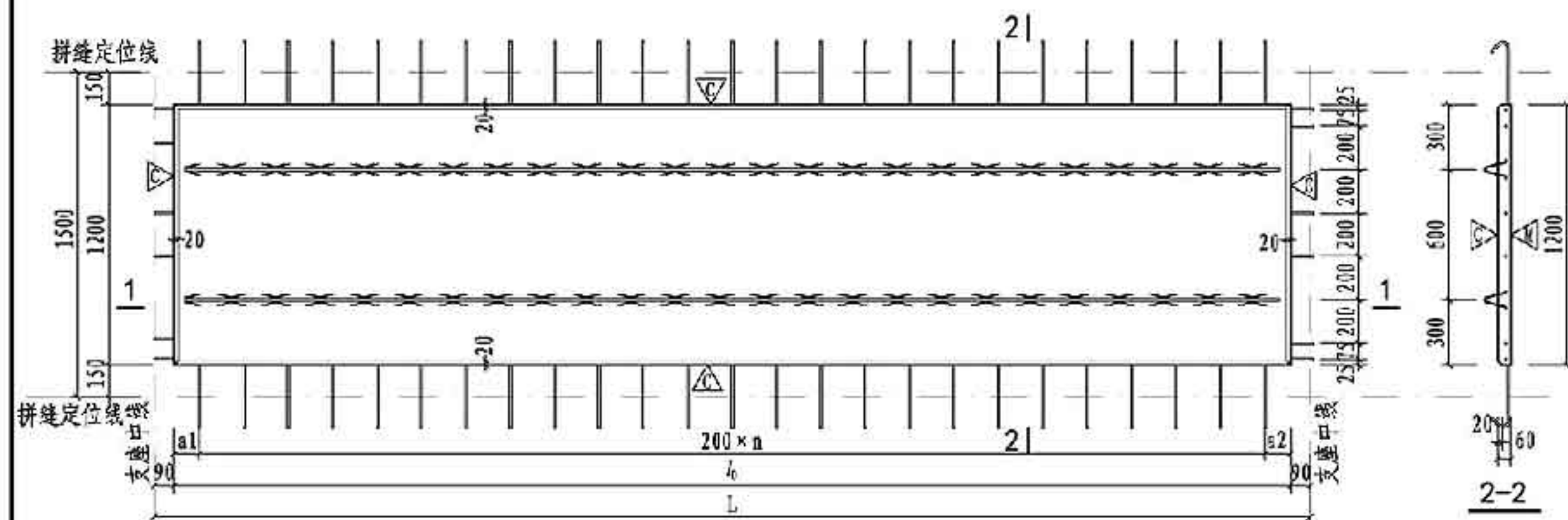

注：同第32页。

底板参数表

底板编号 (X代表1、3)	b ₀ (mm)	a ₁ (mm)	a ₂ (mm)	n	桁架型号		混凝土体积 (m ³)	底板自重 (t)
					编号	长度(mm)		
DBS2-67-3015-X1	2820	150	70	13	A80	2720	0.203	0.507
DBS2-68-3015-X1					A90			
DBS2-67-3315-X1	3120	70	50	15	A80	3020	0.225	0.562
DBS2-68-3315-X1					A90			
DBS2-67-3615-X1	3420	150	70	16	A80	3320	0.246	0.615
DBS2-68-3615-X1					A90			
DBS2-67-3915-X1	3720	70	50	18	B80	3620	0.268	0.670
DBS2-68-3915-X1					B90			
DBS2-67-4215-X1	4020	150	70	19	B80	3920	0.289	0.724
DBS2-68-4215-X1					B90			
DBS2-67-4515-X1	4320	70	50	21	B80	4220	0.311	0.777
DBS2-68-4515-X1					B90			
DBS2-67-4815-X1	4620	150	70	22	B80	4520	0.333	0.832
DBS2-68-4815-X1					B90			
DBS2-67-5115-X1	4920	70	50	24	B80	4820	0.354	0.885
DBS2-68-5115-X1					B90			
DBS2-67-5415-X1	5220	150	70	25	B80	5120	0.376	0.940
DBS2-68-5415-X1					B90			
DBS2-67-5715-X1	5520	70	50	27	B80	5420	0.397	0.994
DBS2-68-5715-X1					B90			
DBS2-67-6015-X1	5820	150	70	28	B80	5720	0.419	1.047
DBS2-68-6015-X1					B90			

底板配筋表

底板编号 (X代表7、8)	规格	①		②		③			
		加工尺寸	根数	规格	加工尺寸	根数	规格	加工尺寸	根数
DBS2-6X-3015-11	Φ8	1780	14	Φ8	3000	6	Φ6	1150	2
DBS2-6X-3015-31	Φ8	1780	16	Φ8	3300	6	Φ6	1150	2
DBS2-6X-3315-11	Φ8	1780	17	Φ8	3600	6	Φ6	1150	2
DBS2-6X-3315-31	Φ8	1780	19	Φ8	3900	6	Φ6	1150	2
DBS2-6X-3615-11	Φ8	1780	20	Φ8	4200	6	Φ6	1150	2
DBS2-6X-3615-31	Φ8	1780	22	Φ8	4500	6	Φ6	1150	2
DBS2-6X-3915-11	Φ8	1780	23	Φ8	4800	6	Φ6	1150	2
DBS2-6X-3915-31	Φ8	1780	25	Φ8	5100	6	Φ6	1150	2
DBS2-6X-4215-11	Φ8	1780	26	Φ8	5400	6	Φ6	1150	2
DBS2-6X-4215-31	Φ8	1780	28	Φ8	5700	6	Φ6	1150	2
DBS2-6X-4515-11	Φ8	1780	29	Φ8	6000	6	Φ6	1150	2
DBS2-6X-4515-31	Φ8	1780		Φ10					
DBS2-6X-4815-11	Φ8	1780		Φ10					
DBS2-6X-4815-31	Φ8	1780		Φ10					
DBS2-6X-5115-11	Φ8	1780		Φ10					
DBS2-6X-5115-31	Φ8	1780		Φ10					
DBS2-6X-5415-11	Φ8	1780		Φ10					
DBS2-6X-5415-31	Φ8	1780		Φ10					
DBS2-6X-5715-11	Φ8	1780		Φ10					
DBS2-6X-5715-31	Φ8	1780		Φ10					
DBS2-6X-6015-11	Φ8	1780		Φ10					
DBS2-6X-6015-31	Φ8	1780		Φ10					

宽1500双向板底板中板模板及配筋图
(DBS2-6X-XX15-11/DBS2-6X-XX15-31)

图集号 15G366-1

审核 于秋波 于秋波 校对于志伟 于志伟 设计 王建 王建 页 33

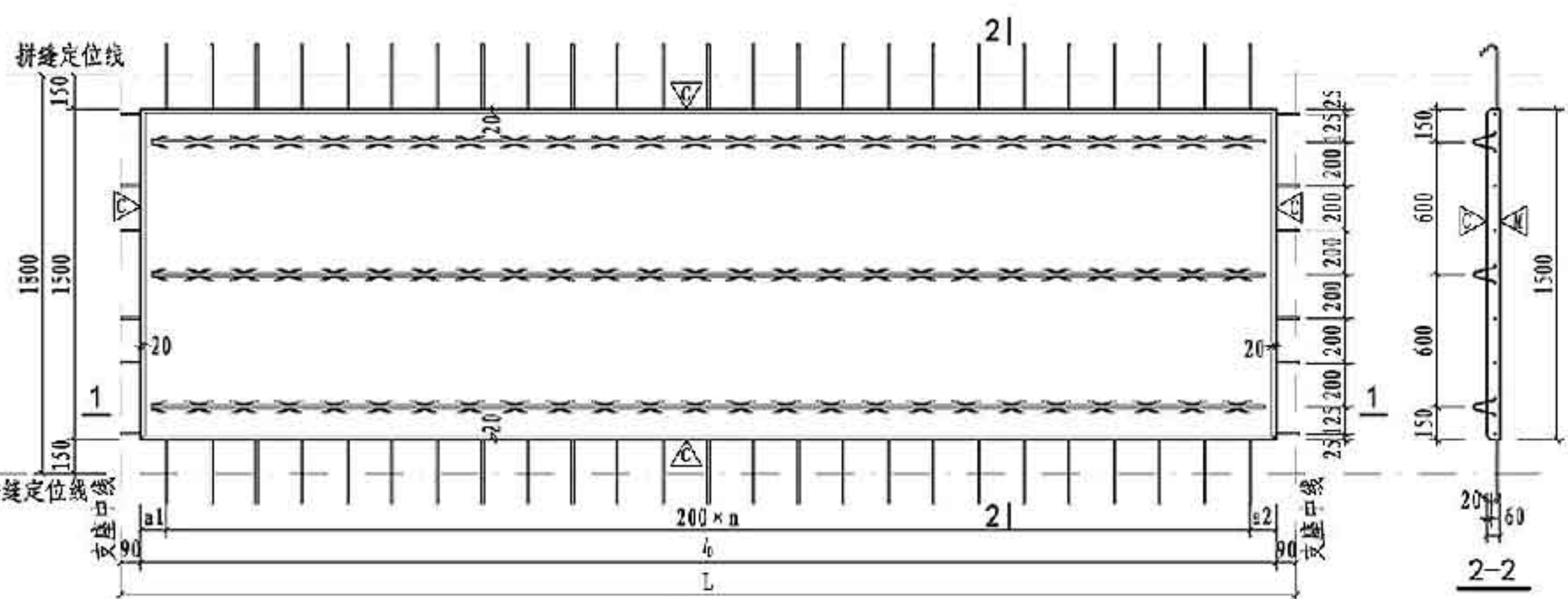

板模板图

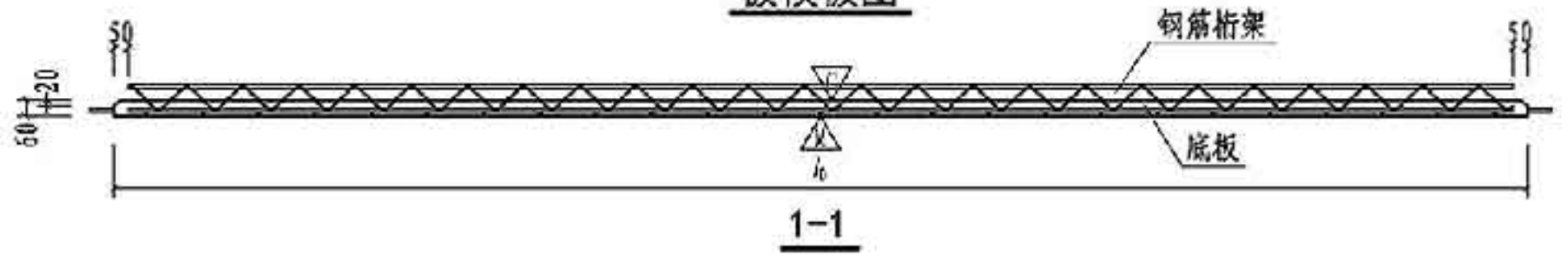

1-1

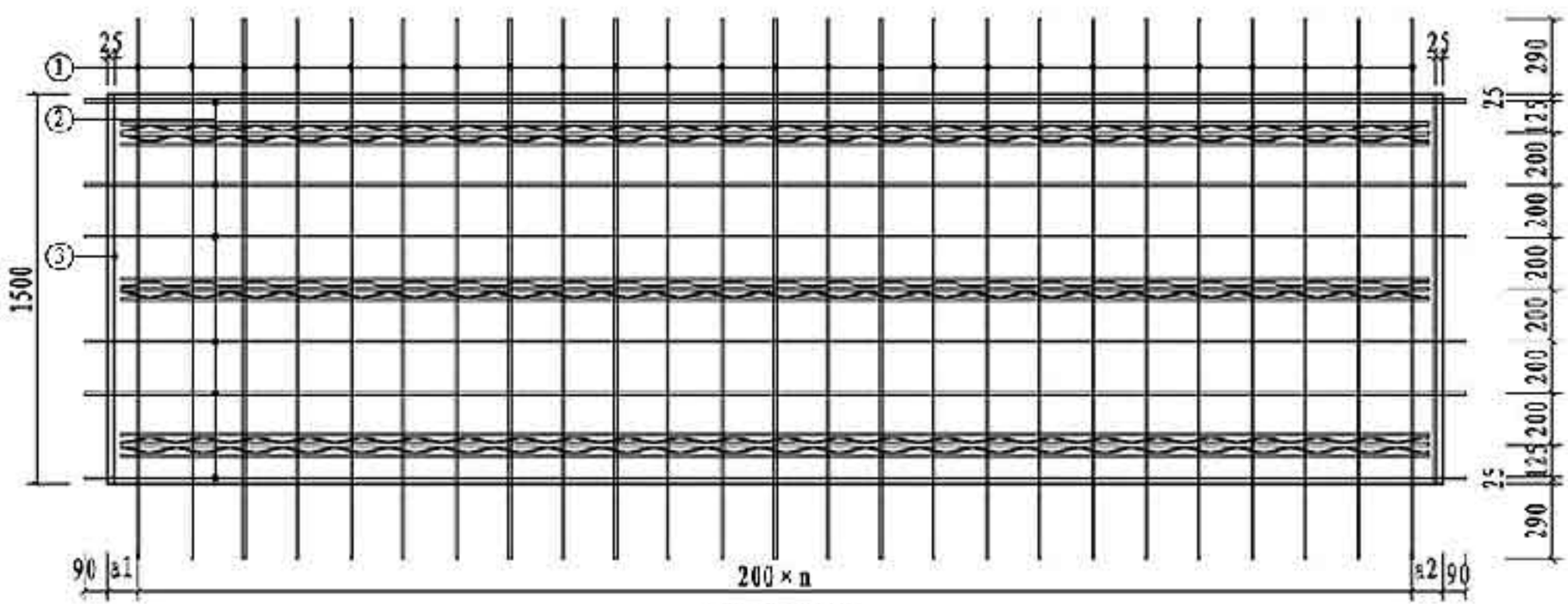

板配筋图

注：同第32页。

底板参数表

底板编号 (X代表1、3)	l ₀ (mm)	a1 (mm)	a2 (mm)	n	桁架型号		混凝土体积 (m ³)	底板自重 (t)
					编号	长度(mm)		
DBS2-67-3018-X1	2820	150	70	13	A80	2720	0.254	0.635
DBS2-68-3018-X1					A90			
DBS2-67-3318-X1	3120	70	50	15	A80	3020	0.281	0.702
DBS2-68-3318-X1					A90			
DBS2-67-3618-X1	3420	150	70	16	A80	3320	0.308	0.769
DBS2-68-3618-X1					A90			
DBS2-67-3918-X1	3720	70	50	18	B80	3620	0.335	0.837
DBS2-68-3918-X1					B90			
DBS2-67-4218-X1	4020	150	70	19	B80	3920	0.362	0.905
DBS2-68-4218-X1					B90			
DBS2-67-4518-X1	4320	70	50	21	B80	4220	0.389	0.972
DBS2-68-4518-X1					B90			
DBS2-67-4818-X1	4620	150	70	22	B80	4520	0.416	1.039
DBS2-68-4818-X1					B90			
DBS2-67-5118-X1	4920	70	50	24	B80	4820	0.443	1.107
DBS2-68-5118-X1					B90			
DBS2-67-5418-X1	5220	150	70	25	B80	5120	0.470	1.175
DBS2-68-5418-X1					B90			
DBS2-67-5718-X1	5520	70	50	27	B80	5420	0.497	1.242
DBS2-68-5718-X1					B90			
DBS2-67-6018-X1	5820	150	70	28	B80	5720	0.524	1.309
DBS2-68-6018-X1					B90			

底板配筋表

底板编号 (X代表7、8)	规格	①		②		③			
		加工尺寸	根数	加工尺寸	根数	加工尺寸	根数		
DBS2-6X-3018-11	Φ8	2080	14	Φ8	3000	6	Φ6	1450	2
DBS2-6X-3018-31	Φ8	2080	16	Φ8	3300	6	Φ6	1450	2
DBS2-6X-3318-11	Φ8	2080	17	Φ8	3600	6	Φ6	1450	2
DBS2-6X-3318-31	Φ8	2080	19	Φ8	3900	6	Φ6	1450	2
DBS2-6X-3618-11	Φ8	2080	20	Φ8	4200	6	Φ6	1450	2
DBS2-6X-3618-31	Φ8	2080	22	Φ8	4500	6	Φ6	1450	2
DBS2-6X-3918-11	Φ8	2080	23	Φ8	4800	6	Φ6	1450	2
DBS2-6X-3918-31	Φ8	2080	25	Φ8	5100	6	Φ6	1450	2
DBS2-6X-4218-11	Φ8	2080	26	Φ8	5400	6	Φ6	1450	2
DBS2-6X-4218-31	Φ8	2080	28	Φ8	5700	6	Φ6	1450	2
DBS2-6X-4518-11	Φ8	2080	29	Φ8	6000	6	Φ6	1450	2
DBS2-6X-4518-31	Φ8	2080		Φ10					
DBS2-6X-4818-11	Φ8	2080		Φ10					
DBS2-6X-4818-31	Φ8	2080		Φ10					
DBS2-6X-5118-11	Φ8	2080		Φ10					
DBS2-6X-5118-31	Φ8	2080		Φ10					
DBS2-6X-5418-11	Φ8	2080		Φ10					
DBS2-6X-5418-31	Φ8	2080		Φ10					
DBS2-6X-5718-11	Φ8	2080		Φ10					
DBS2-6X-5718-31	Φ8	2080		Φ10					
DBS2-6X-6018-11	Φ8	2080		Φ10					
DBS2-6X-6018-31	Φ8	2080		Φ10					

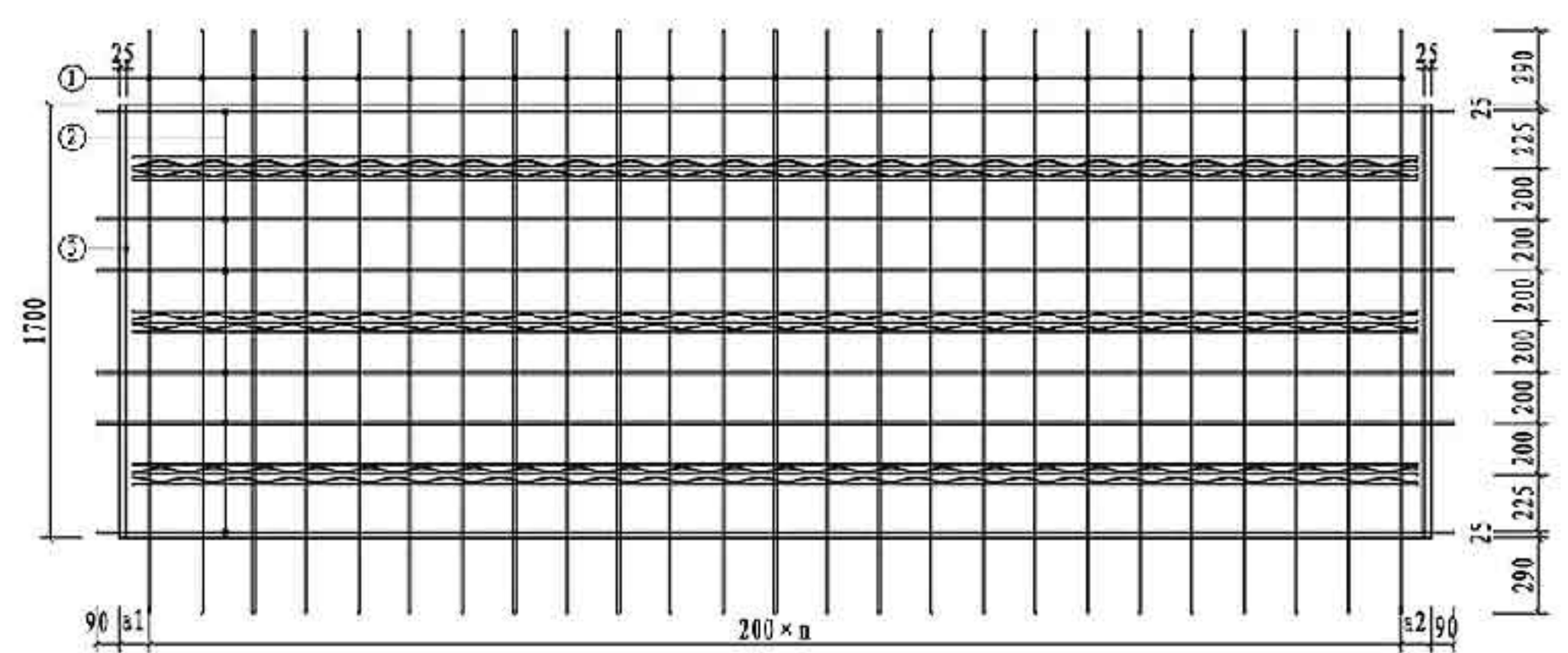
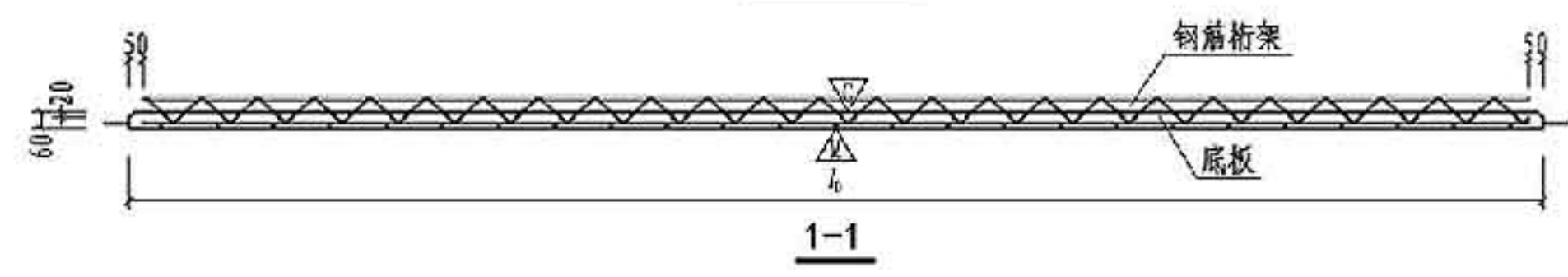
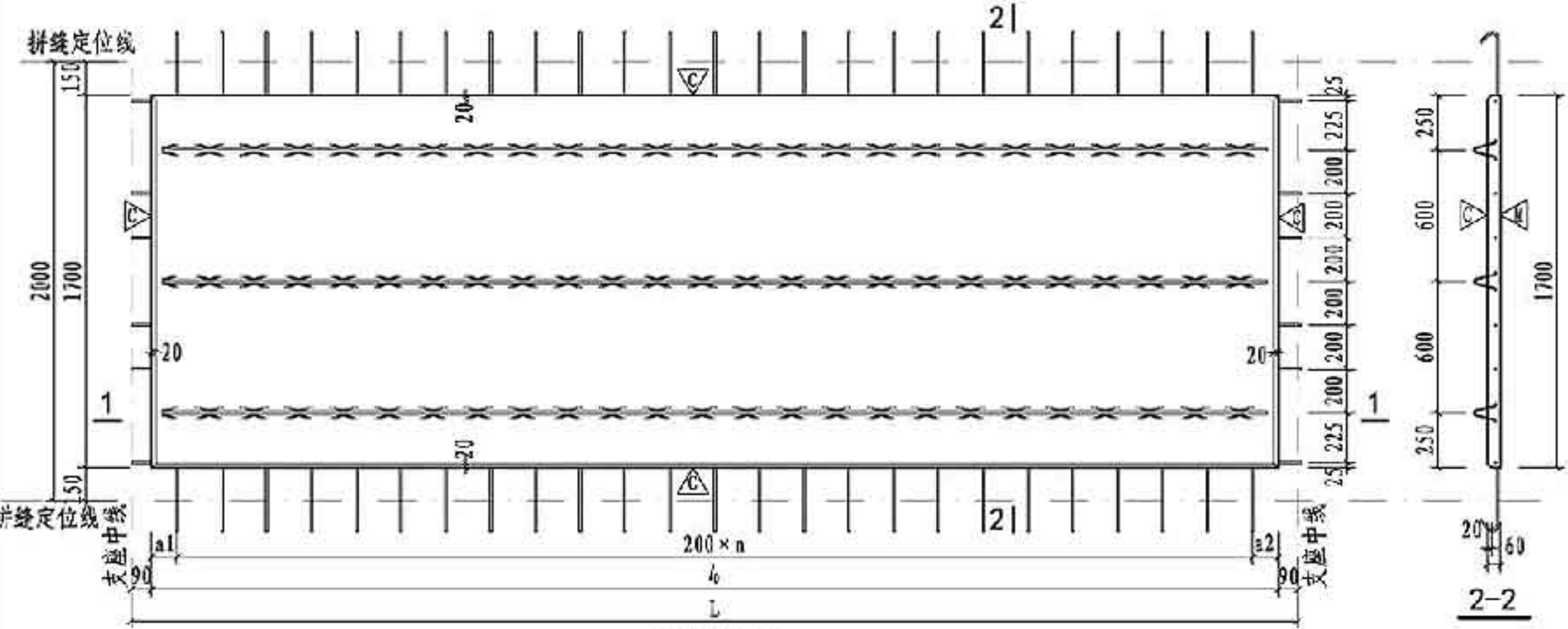

底板参数表

底板编号 (X代表1、3)	b ₀ (mm)	a ₁ (mm)	a ₂ (mm)	n	桁架型号		混凝土体积 (m ³)	底板自重 (t)
					编号	长度(mm)		
DBS2-67-3020-X1	2820	150	70	13	A80	2720	0.288	0.719
DBS2-68-3020-X1					A90			
DBS2-67-3320-X1	3120	70	50	15	A80	3020	0.318	0.795
DBS2-68-3320-X1					A90			
DBS2-67-3620-X1	3420	150	70	16	A80	3320	0.349	0.872
DBS2-68-3620-X1					A90			
DBS2-67-3920-X1	3720	70	50	18	B80	3620	0.379	0.948
DBS2-68-3920-X1					B90			
DBS2-67-4220-X1	4020	150	70	19	B80	3920	0.410	1.025
DBS2-68-4220-X1					B90			
DBS2-67-4520-X1	4320	70	50	21	B80	4220	0.441	1.102
DBS2-68-4520-X1					B90			
DBS2-67-4820-X1	4620	150	70	22	B80	4520	0.471	1.178
DBS2-68-4820-X1					B90			
DBS2-67-5120-X1	4920	70	50	24	B80	4820	0.502	1.255
DBS2-68-5120-X1					B90			
DBS2-67-5420-X1	5220	150	70	25	B80	5120	0.532	1.331
DBS2-68-5420-X1					B90			
DBS2-67-5720-X1	5520	70	50	27	B80	5420	0.563	1.407
DBS2-68-5720-X1					B90			
DBS2-67-6020-X1	5820	150	70	28	B80	5720	0.594	1.485
DBS2-68-6020-X1					B90			

底板配筋表

底板编号 (X代表7、8)	规格	①		②		③	
		加工尺寸	根数	规格	加工尺寸	根数	规格
DBS2-6X-3020-11	Φ8	2280	14	Φ8	3000	6	Φ6
DBS2-6X-3020-31	Φ8	2280	14	Φ10	3000	6	Φ6
DBS2-6X-3320-11	Φ8	2280	16	Φ8	3300	6	Φ6
DBS2-6X-3320-31	Φ8	2280	16	Φ10	3300	6	Φ6
DBS2-6X-3620-11	Φ8	2280	17	Φ8	3600	6	Φ6
DBS2-6X-3620-31	Φ8	2280	17	Φ10	3600	6	Φ6
DBS2-6X-3920-11	Φ8	2280	19	Φ8	3900	6	Φ6
DBS2-6X-3920-31	Φ8	2280	19	Φ10	3900	6	Φ6
DBS2-6X-4220-11	Φ8	2280	20	Φ8	4200	6	Φ6
DBS2-6X-4220-31	Φ8	2280	20	Φ10	4200	6	Φ6
DBS2-6X-4520-11	Φ8	2280	22	Φ8	4500	6	Φ6
DBS2-6X-4520-31	Φ8	2280	22	Φ10	4500	6	Φ6
DBS2-6X-4820-11	Φ8	2280	23	Φ8	4800	6	Φ6
DBS2-6X-4820-31	Φ8	2280	23	Φ10	4800	6	Φ6
DBS2-6X-5120-11	Φ8	2280	25	Φ8	5100	6	Φ6
DBS2-6X-5120-31	Φ8	2280	25	Φ10	5100	6	Φ6
DBS2-6X-5420-11	Φ8	2280	26	Φ8	5400	6	Φ6
DBS2-6X-5420-31	Φ8	2280	26	Φ10	5400	6	Φ6
DBS2-6X-5720-11	Φ8	2280	28	Φ8	5700	6	Φ6
DBS2-6X-5720-31	Φ8	2280	28	Φ10	5700	6	Φ6
DBS2-6X-6020-11	Φ8	2280	29	Φ8	6000	6	Φ6
DBS2-6X-6020-31	Φ8	2280	29	Φ10	6000	6	Φ6

注：同第32页。

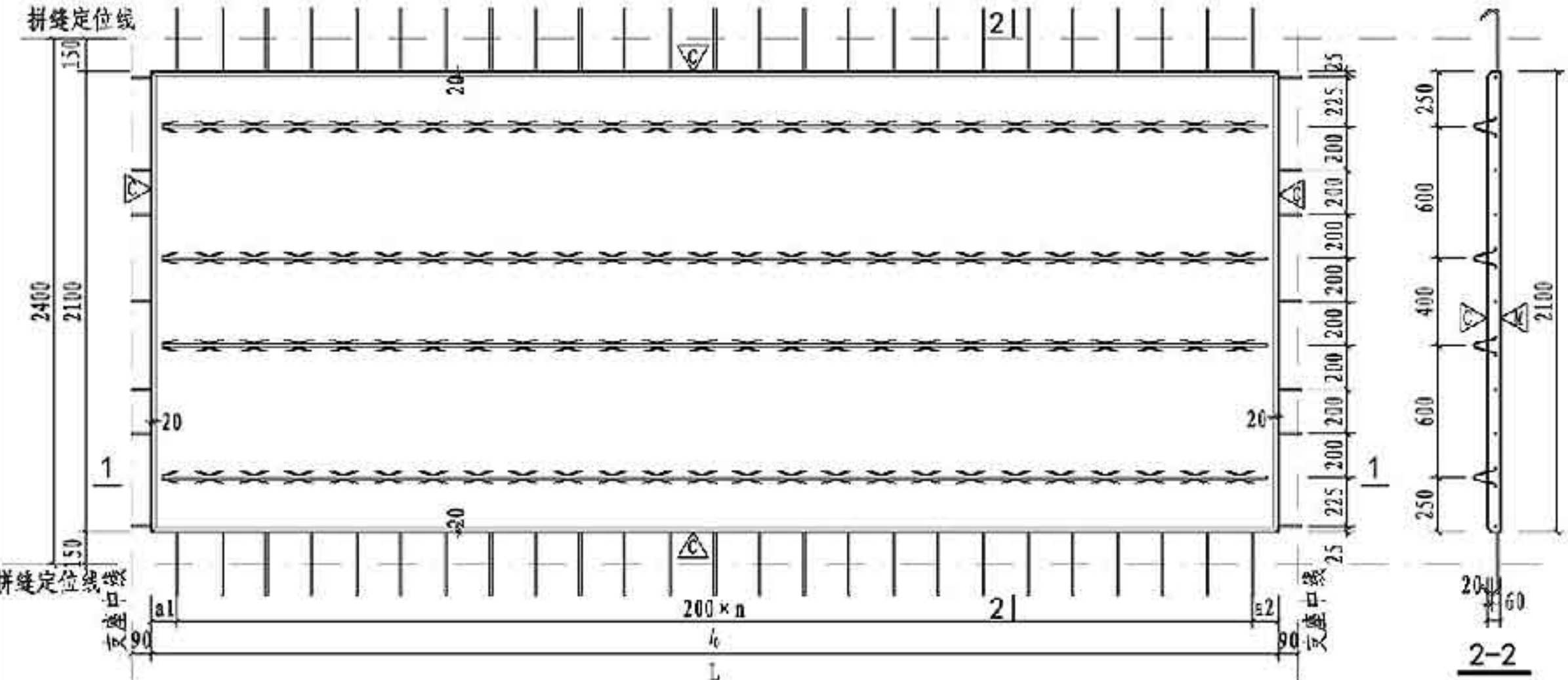

底板参数表

底板编号 (X代表1、3)	b (mm)	a1 (mm)	a2 (mm)	n	桁架型号		混凝土体积 (m³)	底板自重 (t)
					编号	长度(mm)		
DBS2-67-3024-X1	2820	150	70	13	A80	2720	0.355	0.888
DBS2-68-3024-X1					A90			
DBS2-67-3324-X1	3120	70	50	15	A80	3020	0.393	0.983
DBS2-68-3324-X1					A90			
DBS2-67-3624-X1	3420	150	70	16	A80	3320	0.431	1.077
DBS2-68-3624-X1					A90			
DBS2-67-3924-X1	3720	70	50	18	B80	3620	0.469	1.172
DBS2-68-3924-X1					B90			
DBS2-67-4224-X1	4020	150	70	19	B80	3920	0.507	1.266
DBS2-68-4224-X1					B90			
DBS2-67-4524-X1	4320	70	50	21	B80	4220	0.544	1.361
DBS2-68-4524-X1					B90			
DBS2-67-4824-X1	4620	150	70	22	B80	4520	0.582	1.455
DBS2-68-4824-X1					B90			
DBS2-67-5124-X1	4920	70	50	24	B80	4820	0.620	1.550
DBS2-68-5124-X1					B90			
DBS2-67-5424-X1	5220	150	70	25	B80	5120	0.658	1.645
DBS2-68-5424-X1					B90			
DBS2-67-5724-X1	5520	70	50	27	B80	5420	0.696	1.739
DBS2-68-5724-X1					B90			
DBS2-67-6024-X1	5820	150	70	28	B80	5720	0.733	1.834
DBS2-68-6024-X1					B90			

底板配筋表

底板编号 (X代表7、8)	规格	①		②		③	
		加工尺寸	根数	规格	加工尺寸	根数	规格
DBS2-6X-3024-11	Φ8	2680	14	Φ8	3000	7	Φ6
DBS2-6X-3024-31	Φ8	2680	14	Φ10	3000	7	Φ6
DBS2-6X-3324-11	Φ8	2680	16	Φ8	3300	7	Φ6
DBS2-6X-3324-31	Φ8	2680	16	Φ10	3300	7	Φ6
DBS2-6X-3624-11	Φ8	2680	17	Φ8	3600	7	Φ6
DBS2-6X-3624-31	Φ8	2680	17	Φ10	3600	7	Φ6
DBS2-6X-3924-11	Φ8	2680	19	Φ8	3900	7	Φ6
DBS2-6X-3924-31	Φ8	2680	19	Φ10	3900	7	Φ6
DBS2-6X-4224-11	Φ8	2680	20	Φ8	4200	7	Φ6
DBS2-6X-4224-31	Φ8	2680	20	Φ10	4200	7	Φ6
DBS2-6X-4524-11	Φ8	2680	22	Φ8	4500	7	Φ6
DBS2-6X-4524-31	Φ8	2680	22	Φ10	4500	7	Φ6
DBS2-6X-4824-11	Φ8	2680	23	Φ8	4800	7	Φ6
DBS2-6X-4824-31	Φ8	2680	23	Φ10	4800	7	Φ6
DBS2-6X-5124-11	Φ8	2680	25	Φ8	5100	7	Φ6
DBS2-6X-5124-31	Φ8	2680	25	Φ10	5100	7	Φ6
DBS2-6X-5424-11	Φ8	2680	26	Φ8	5400	7	Φ6
DBS2-6X-5424-31	Φ8	2680	26	Φ10	5400	7	Φ6
DBS2-6X-5724-11	Φ8	2680	28	Φ8	5700	7	Φ6
DBS2-6X-5724-31	Φ8	2680	28	Φ10	5700	7	Φ6
DBS2-6X-6024-11	Φ8	2680	29	Φ8	6000	7	Φ6
DBS2-6X-6024-31	Φ8	2680	29	Φ10	6000	7	Φ6

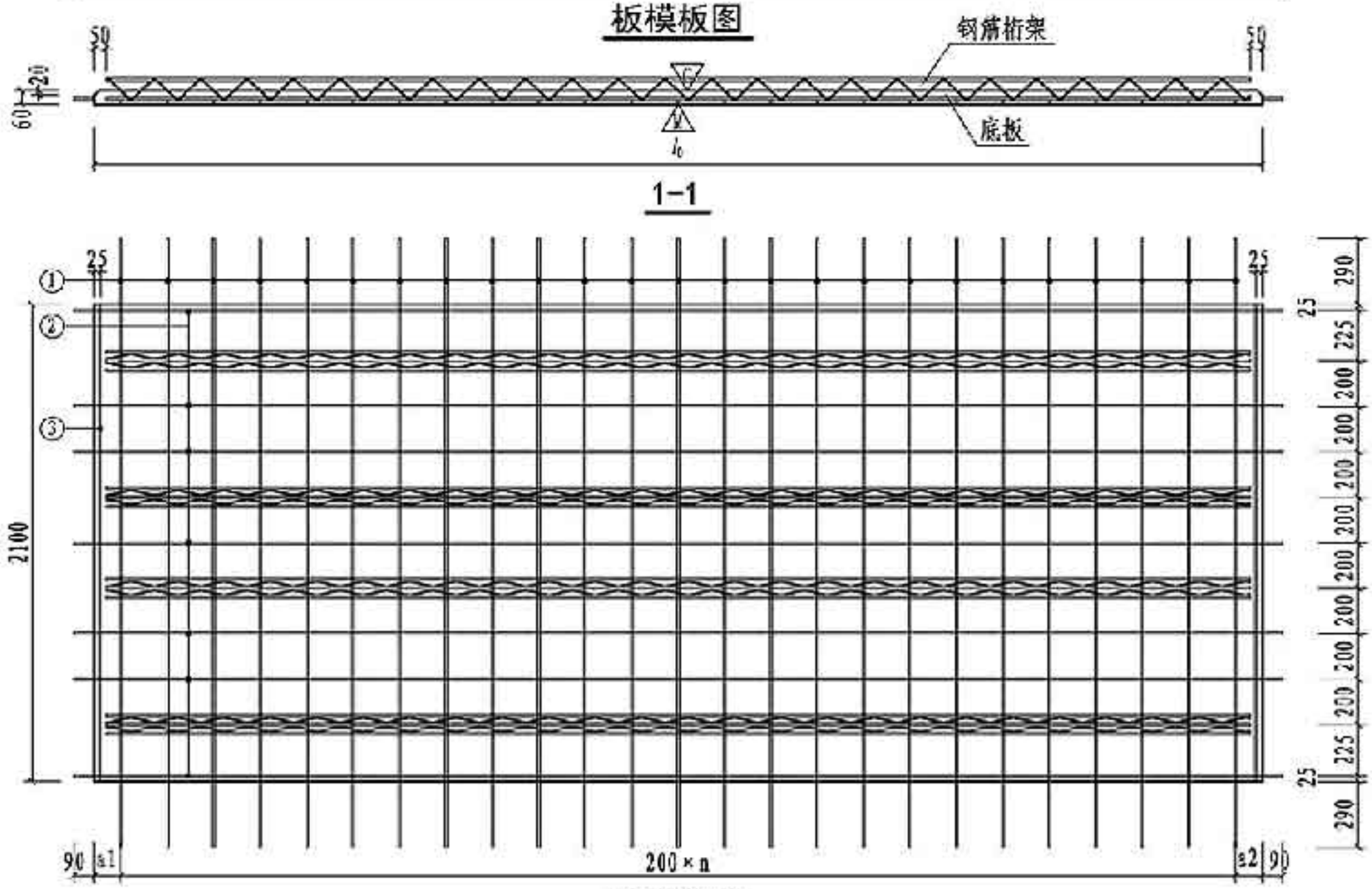

板配筋图

注：同第32页。

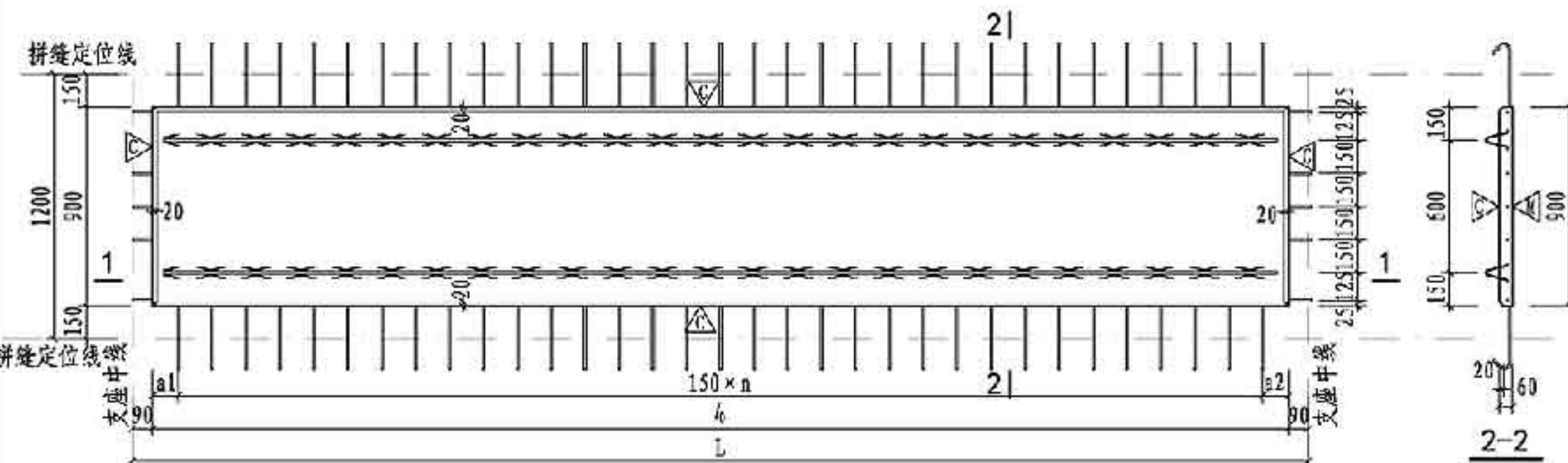

板模板图

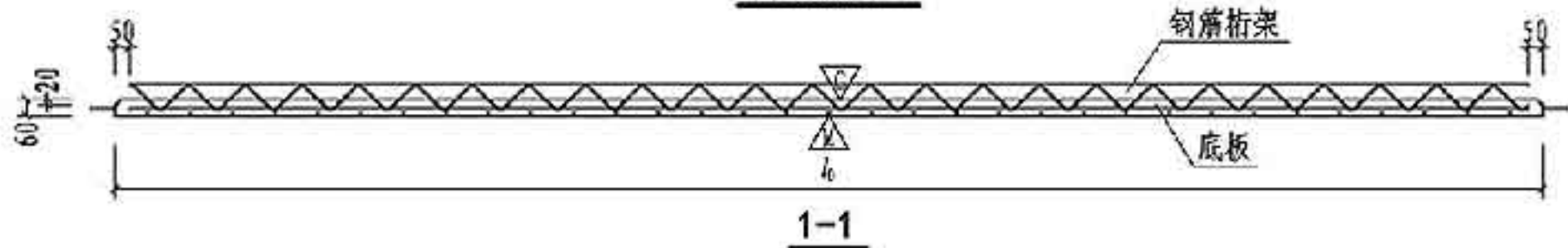

1-1

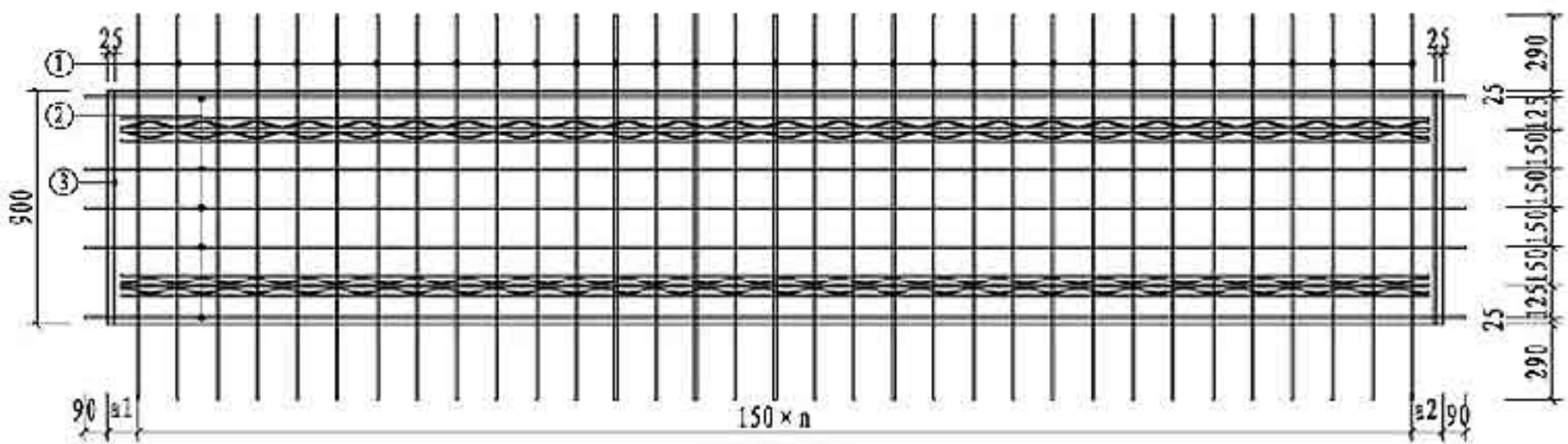

板配筋图

- 注: 1. ①号钢筋弯钩角度为135°, 弯弧内直径D为32mm。
 2. ③号钢筋位于①号钢筋上层, 桁架下弦钢筋与②号钢筋同层。
 3. 倒角尺寸大样见本图集第81页。
 4. 吊点位置及附加钢筋见本图集第67页-80页。

底板参数表									
底板编号 (X代表2、4)	b (mm)	a1 (mm)	a2 (mm)	n	桁架型号		混凝土体积 (m³)	底板自重 (t)	
					编号	长度(mm)			
DBS2-67-3012-X2	2820	70	50	18	A80	2720	0.152	0.381	
DBS2-68-3012-X2					A90				
DBS2-69-3012-X2					A100				
DBS2-67-3312-X2	3120	70	50	20	A80	3020	0.168	0.421	
DBS2-68-3312-X2					A90				
DBS2-69-3312-X2					A100				
DBS2-67-3612-X2	3420	70	50	22	A80	3320	0.185	0.462	
DBS2-68-3612-X2					A90				
DBS2-69-3612-X2					A100				
DBS2-67-3912-X2	3720	70	50	24	B80	3620	0.201	0.502	
DBS2-68-3912-X2					B90				
DBS2-69-3912-X2					B100				
DBS2-67-4212-X2	4020	70	50	26	B80	3920	0.217	0.543	
DBS2-68-4212-X2					B90				
DBS2-69-4212-X2					B100				
DBS2-67-4512-X2	4320	70	50	28	B80	4220	0.233	0.584	
DBS2-68-4512-X2					B90				
DBS2-69-4512-X2					B100				
DBS2-67-4812-X2	4620	70	50	30	B80	4520	0.249	0.624	
DBS2-68-4812-X2					B90				
DBS2-69-4812-X2					B100				
DBS2-67-5112-X2	4920	70	50	32	B80	4820	0.266	0.665	
DBS2-68-5112-X2					B90				
DBS2-69-5112-X2					B100				
DBS2-67-5412-X2	5220	70	50	34	B80	5120	0.282	0.705	
DBS2-68-5412-X2					B90				
DBS2-69-5412-X2					B100				
DBS2-67-5712-X2	5520	70	50	36	B80	5420	0.298	0.745	
DBS2-68-5712-X2					B90				
DBS2-69-5712-X2					B100				
DBS2-67-6012-X2	5820	70	50	38	B80	5720	0.314	0.785	
DBS2-68-6012-X2					B90				
DBS2-69-6012-X2					B100				

底板配筋表										
底板编号 (X代表7、8、9)	规格	①			②			③		
		规格	加工尺寸	根数	规格	加工尺寸	根数	规格	加工尺寸	根数
DBS2-6X-3012-22	Φ8	1480	19	Φ8	3000	5	Φ6	850	2	
DBS2-6X-3012-42	Φ8	1480	21	Φ8	3300	5	Φ6	850	2	
DBS2-6X-3312-22	Φ8	1480	23	Φ8	3600	5	Φ6	850	2	
DBS2-6X-3312-42	Φ8	1480	25	Φ8	3900	5	Φ6	850	2	
DBS2-6X-3612-22	Φ8	1480	27	Φ8	4200	5	Φ6	850	2	
DBS2-6X-3612-42	Φ8	1480	29	Φ8	4500	5	Φ6	850	2	
DBS2-6X-3912-22	Φ8	1480	31	Φ8	4800	5	Φ6	850	2	
DBS2-6X-3912-42	Φ8	1480	33	Φ8	5100	5	Φ6	850	2	
DBS2-6X-4212-22	Φ8	1480	35	Φ8	5400	5	Φ6	850	2	
DBS2-6X-4212-42	Φ8	1480	37	Φ8	5700	5	Φ6	850	2	
DBS2-6X-4512-22	Φ8	1480	39	Φ8	6000	5	Φ6	850	2	
DBS2-6X-4512-42	Φ8	1480		Φ10						
DBS2-6X-4812-22	Φ8	1480		Φ10						
DBS2-6X-4812-42	Φ8	1480		Φ10						
DBS2-6X-5112-22	Φ8	1480		Φ10						
DBS2-6X-5112-42	Φ8	1480		Φ10						
DBS2-6X-5412-22	Φ8	1480		Φ10						
DBS2-6X-5412-42	Φ8	1480		Φ10						
DBS2-6X-5712-22	Φ8	1480		Φ10						
DBS2-6X-5712-42	Φ8	1480		Φ10						
DBS2-6X-6012-22	Φ8	1480		Φ10						
DBS2-6X-6012-42	Φ8	1480		Φ10						

宽1200双向板底板中板模板及配筋图 (DBS2-6X-XX12-22/DBS2-6X-XX12-42) 图集号 15G366-1

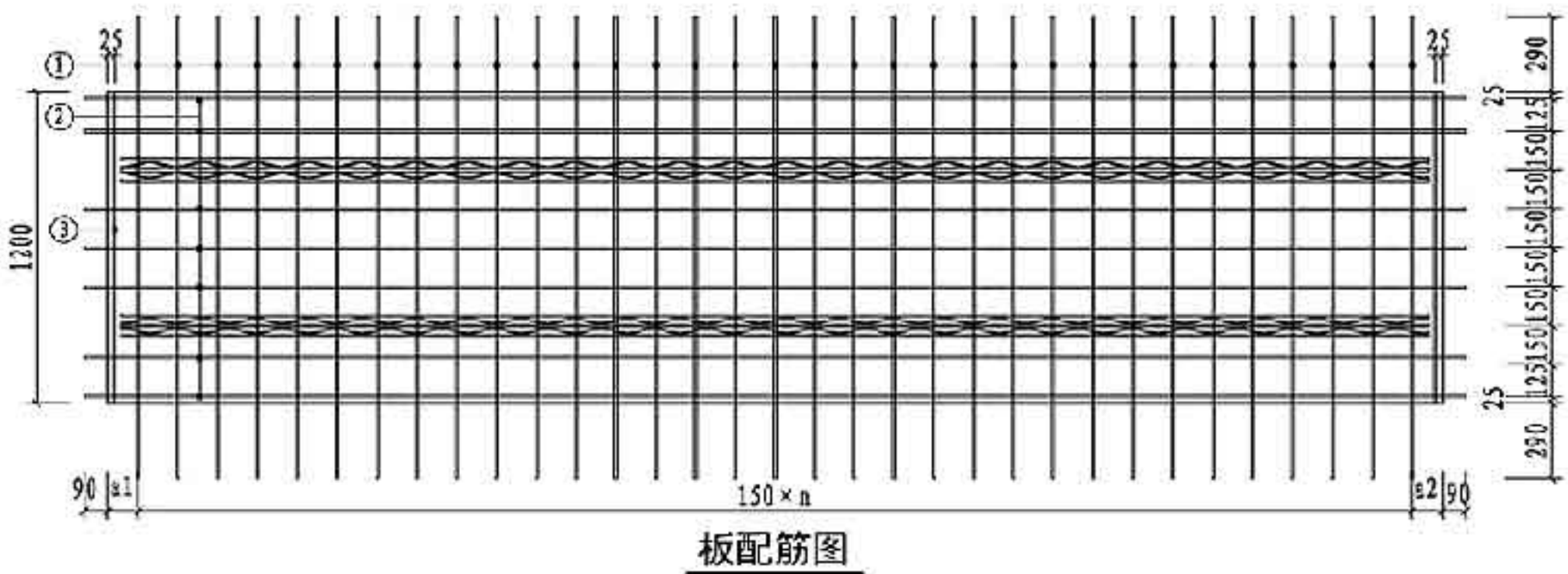
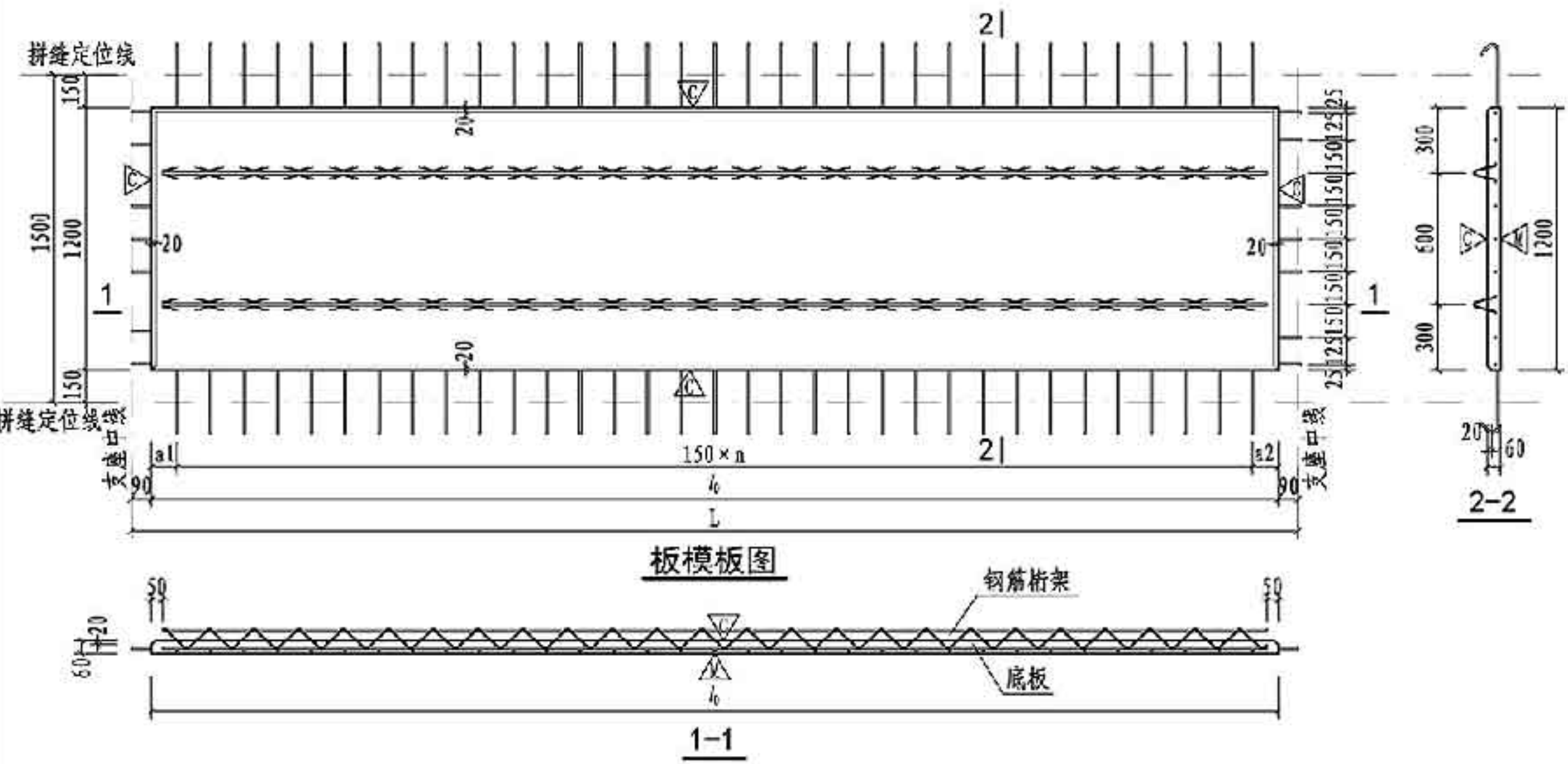

底板参数表									
底板编号 (X代表2、4)	l ₀ (mm)	a1 (mm)	a2 (mm)	n	桁架型号		混凝土体积 (m ³)	底板自重 (t)	
					编号	重量(kg)			
DBS2-67-3015-X2	2820	70	50	18	A80	2720	0.203	0.507	
A90					4.79				
A100					4.87				
DBS2-69-3015-X2	3120	70	50	20	A80	3020	0.225	0.562	
A90					5.32				
A100					5.40				
DBS2-67-3315-X2	3420	70	50	22	A80	3320	0.246	0.615	
A90					5.85				
A100					5.94				
DBS2-67-3615-X2	3720	70	50	24	B80	3620	0.268	0.670	
B90					7.18				
B100					7.28				
DBS2-67-3915-X2	4020	70	50	26	B80	3920	0.289	0.724	
B90					7.77				
B100					7.88				
DBS2-67-4215-X2	4320	70	50	28	B80	4220	0.311	0.777	
B90					8.37				
B100					8.48				
DBS2-67-4515-X2	4620	70	50	30	B80	4520	0.333	0.832	
B90					8.96				
B100					9.09				
DBS2-67-4815-X2	4920	70	50	32	B80	4820	0.354	0.885	
B90					9.55				
B100					9.69				
DBS2-67-5115-X2	5220	70	50	34	B80	5120	0.376	0.940	
B90					10.15				
B100					10.29				
DBS2-67-5415-X2	5520	70	50	36	B80	5420	0.397	0.994	
B90					10.74				
B100					10.90				
DBS2-67-5715-X2	5820	70	50	38	B80	5720	0.419	1.047	
B90					11.33				
B100					11.50				

底板配筋表										
底板编号 (X代表7、8、9)	规格	①			②			③		
		加工尺寸	根数	规格	加工尺寸	根数	规格	加工尺寸	根数	
DBS2-6X-3015-22	Φ8	1780	19	Φ8	3000	7	Φ6	1150	2	
DBS2-6X-3015-42	Φ8	1780	21	Φ8	3300	7	Φ6	1150	2	
DBS2-6X-3315-22	Φ8	1780	23	Φ8	3600	7	Φ6	1150	2	
DBS2-6X-3315-42	Φ8	1780	25	Φ8	3900	7	Φ6	1150	2	
DBS2-6X-3615-22	Φ8	1780	27	Φ8	4200	7	Φ6	1150	2	
DBS2-6X-3615-42	Φ8	1780	29	Φ8	4500	7	Φ6	1150	2	
DBS2-6X-3915-22	Φ8	1780	31	Φ8	4800	7	Φ6	1150	2	
DBS2-6X-3915-42	Φ8	1780	33	Φ8	5100	7	Φ6	1150	2	
DBS2-6X-4215-22	Φ8	1780	35	Φ8	5400	7	Φ6	1150	2	
DBS2-6X-4215-42	Φ8	1780	37	Φ8	5700	7	Φ6	1150	2	
DBS2-6X-4515-22	Φ8	1780	39	Φ8	6000	7	Φ6	1150	2	
DBS2-6X-4515-42	Φ8	1780		Φ10						

注：同第37页。

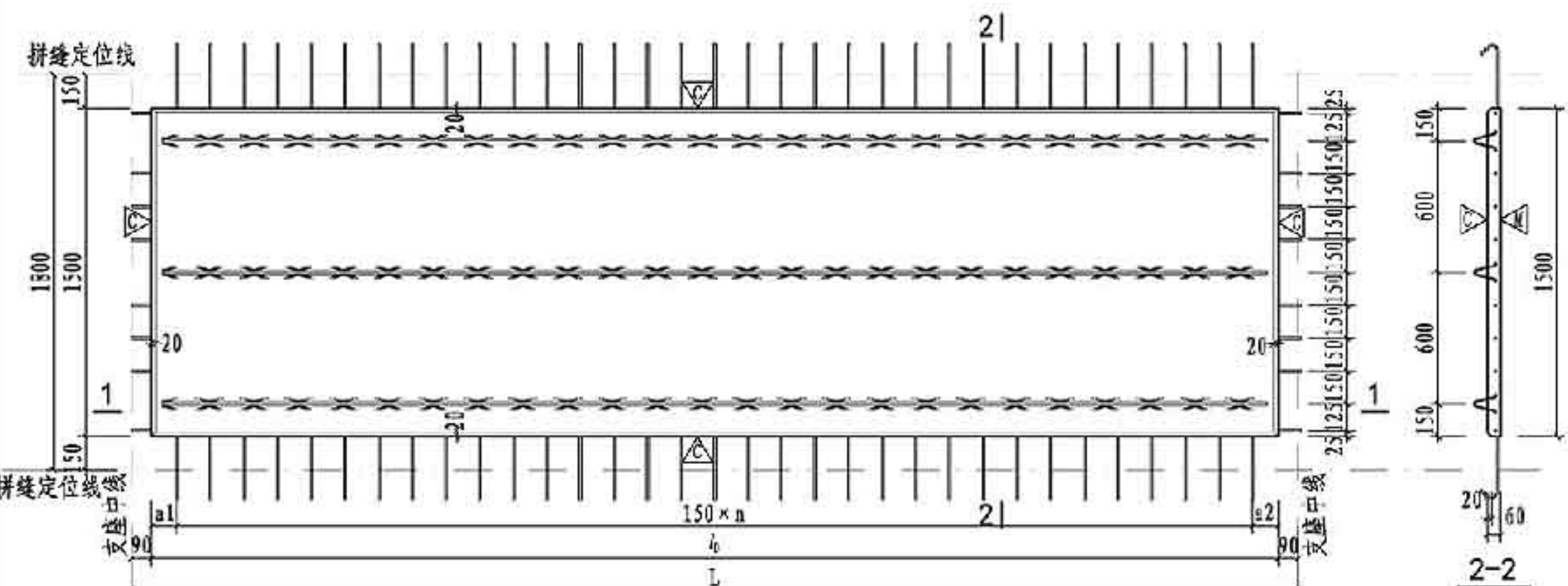

板模板图

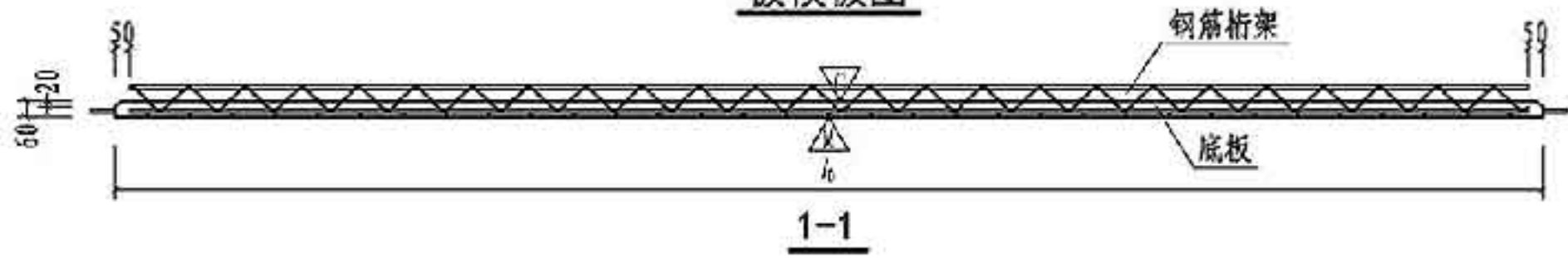

1-1

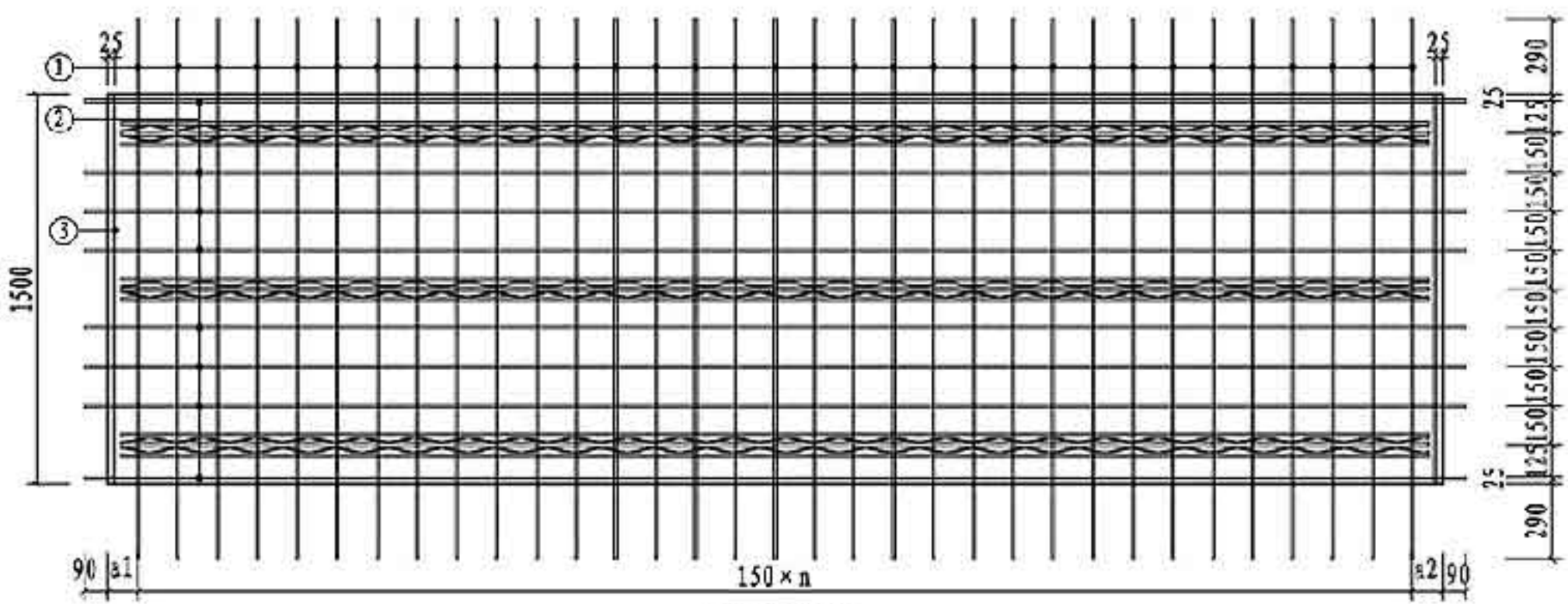

板配筋图

注：同第37页。

底板参数表

底板编号 (X代表2、4)	b ₀ (mm)	a ₁ (mm)	a ₂ (mm)	n	桁架型号		浇筑土体积 (m ³)	底板自重 (t)
					编号	长度(mm)		
DBS2-67-3018-X2	2820	70	50	18	A80	2720	0.254	0.635
A90								
A100								
DBS2-67-3318-X2	3120	70	50	20	A80	3020	0.281	0.702
A90								
A100								
DBS2-67-3618-X2	3420	70	50	22	A80	3320	0.308	0.769
A90								
A100								
DBS2-67-3918-X2	3720	70	50	24	B80	3620	0.335	0.837
B90								
B100								
DBS2-67-4218-X2	4020	70	50	26	B80	3920	0.362	0.905
B90								
B100								
DBS2-67-4518-X2	4320	70	50	28	B80	4220	0.389	0.972
B90								
B100								
DBS2-67-4818-X2	4620	70	50	30	B80	4520	0.416	1.039
B90								
B100								
DBS2-67-5118-X2	4920	70	50	32	B80	4820	0.443	1.107
B90								
B100								
DBS2-67-5418-X2	5220	70	50	34	B80	5120	0.470	1.175
B90								
B100								
DBS2-67-5718-X2	5520	70	50	36	B80	5420	0.497	1.242
B90								
B100								
DBS2-67-6018-X2	5820	70	50	38	B80	5720	0.524	1.309
B90								
B100								

底板配筋表

底板编号 (X代表7、8、9)	规格	①		②		③	
		加工尺寸	根数	规格	加工尺寸	根数	规格
DBS2-6X-3018-22	Φ8	2080	19	Φ8	3000	8	Φ6
DBS2-6X-3018-42	Φ8	2080	19	Φ10	3000	8	Φ6
DBS2-6X-3318-22	Φ8	2080	21	Φ8	3300	8	Φ6
DBS2-6X-3318-42	Φ8	2080	21	Φ10	3300	8	Φ6
DBS2-6X-3618-22	Φ8	2080	23	Φ8	3600	8	Φ6
DBS2-6X-3618-42	Φ8	2080	23	Φ10	3600	8	Φ6
DBS2-6X-3918-22	Φ8	2080	25	Φ8	3900	8	Φ6
DBS2-6X-3918-42	Φ8	2080	25	Φ10	3900	8	Φ6
DBS2-6X-4218-22	Φ8	2080	27	Φ8	4200	8	Φ6
DBS2-6X-4218-42	Φ8	2080	27	Φ10	4200	8	Φ6
DBS2-6X-4518-22	Φ8	2080	29	Φ8	4500	8	Φ6
DBS2-6X-4518-42	Φ8	2080	29	Φ10	4500	8	Φ6
DBS2-6X-4818-22	Φ8	2080	31	Φ8	4800	8	Φ6
DBS2-6X-4818-42	Φ8	2080	31	Φ10	4800	8	Φ6
DBS2-6X-5118-22	Φ8	2080	33	Φ8	5100	8	Φ6
DBS2-6X-5118-42	Φ8	2080	33	Φ10	5100	8	Φ6
DBS2-6X-5418-22	Φ8	2080	35	Φ8	5400	8	Φ6
DBS2-6X-5418-42	Φ8	2080	35	Φ10	5400	8	Φ6
DBS2-6X-5718-22	Φ8	2080	37	Φ8	5700	8	Φ6
DBS2-6X-5718-42	Φ8	2080	37	Φ10	5700	8	Φ6
DBS2-6X-6018-22	Φ8	2080	39	Φ8	6000	8	Φ6
DBS2-6X-6018-42	Φ8	2080	39	Φ10	6000	8	Φ6

宽1800双向板底板中板模板及配筋图 (DBS2-6X-XX18-22/DBS2-6X-XX18-42) 图集号 15G366-1

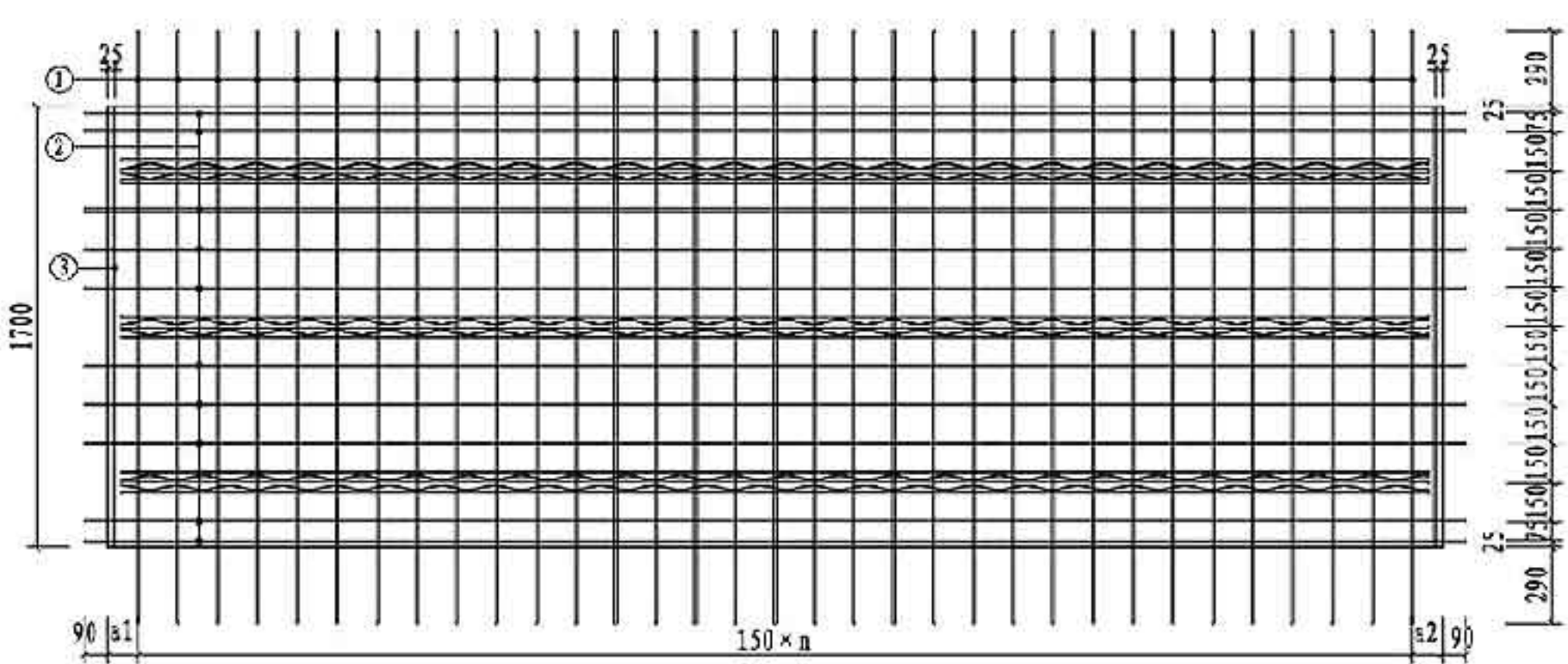
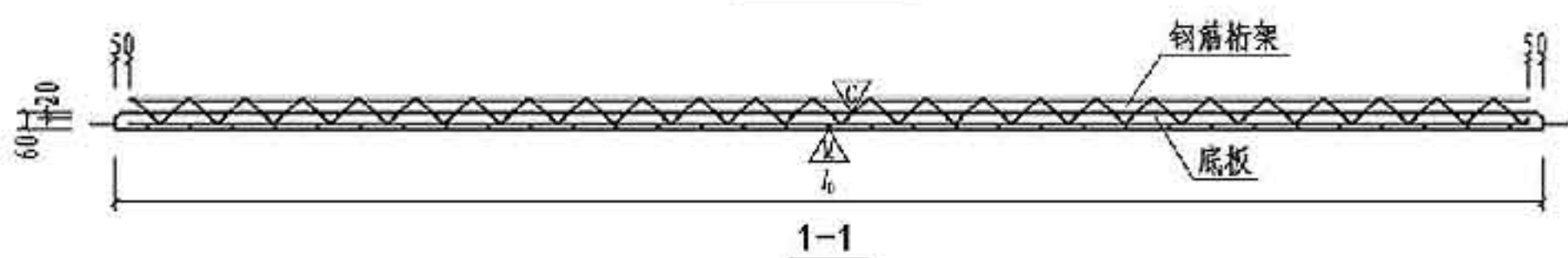
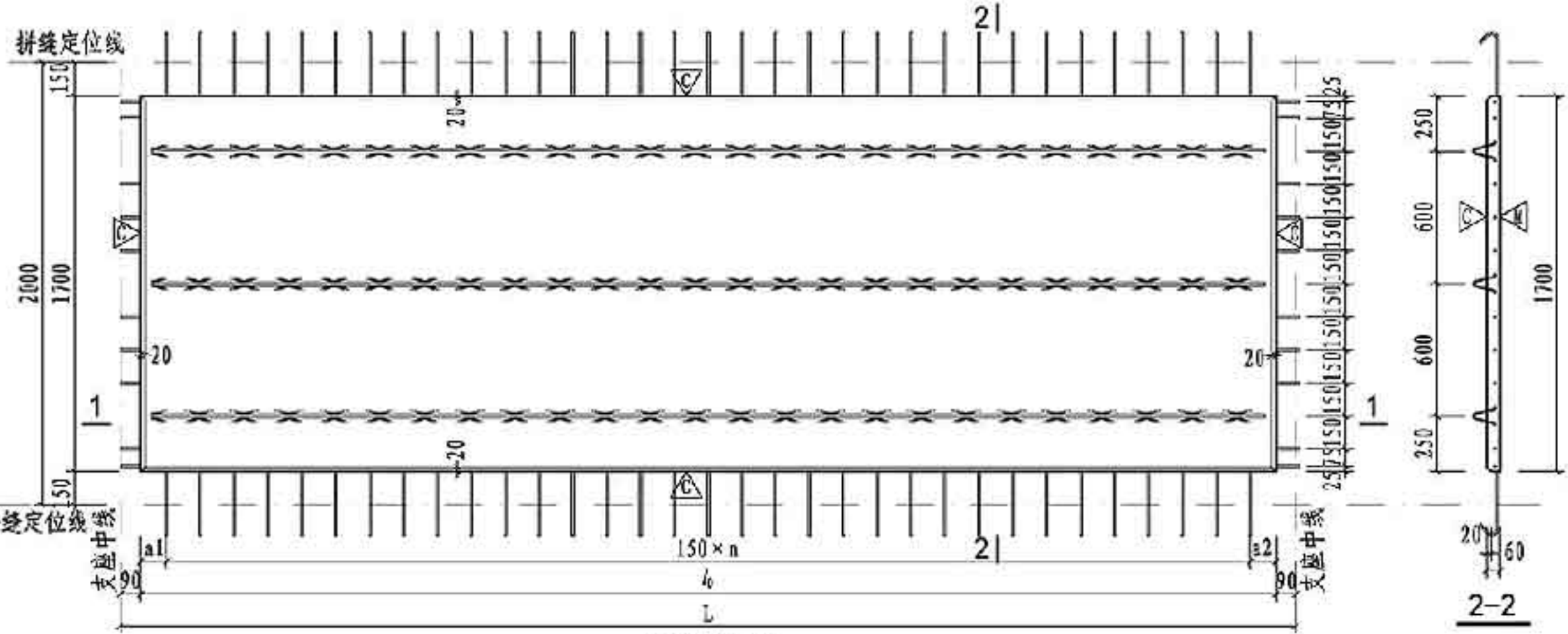

注：同第37页。

底板参数表

底板编号 (X代表2、4)	b ₀ (mm)	a ₁ (mm)	a ₂ (mm)	n	桁架型号		混凝土体积 (m ³)	底板自重 (t)
					编号	长度(mm)		
DBS2-67-3020-X2	2820	70	50	18	A80	2720	0.288	0.719
A90								
A100								
DBS2-67-3320-X2	3120	70	50	20	A80	3020	0.318	0.795
A90								
A100								
DBS2-67-3620-X2	3420	70	50	22	A80	3320	0.349	0.872
A90								
A100								
DBS2-67-3920-X2	3720	70	50	24	B80	3620	0.379	0.948
B90								
B100								
DBS2-67-4220-X2	4020	70	50	26	B80	3920	0.410	1.025
B90								
B100								
DBS2-67-4520-X2	4320	70	50	28	B80	4220	0.441	1.102
B90								
B100								
DBS2-67-4820-X2	4620	70	50	30	B80	4520	0.471	1.178
B90								
B100								
DBS2-67-5120-X2	4920	70	50	32	B80	4820	0.502	1.255
B90								
B100								
DBS2-67-5420-X2	5220	70	50	34	B80	5120	0.532	1.331
B90								
B100								
DBS2-67-5720-X2	5520	70	50	36	B80	5420	0.563	1.407
B90								
B100								
DBS2-67-6020-X2	5820	70	50	38	B80	5720	0.594	1.485
B90								
B100								

底板配筋表

底板编号 (X代表7、8、9)	规格	①			②			③		
		加工尺寸	根数	规格	加工尺寸	根数	规格	加工尺寸	根数	
DBS2-6X-3020-22	Φ8	2280	19	Φ8	3000	10	Φ6	1650	2	
DBS2-6X-3020-42	Φ8	2280	21	Φ8	3300	10	Φ6	1650	2	
DBS2-6X-3320-22	Φ8	2280	23	Φ8	3600	10	Φ6	1650	2	
DBS2-6X-3320-42	Φ8	2280	25	Φ8	3900	10	Φ6	1650	2	
DBS2-6X-3620-22	Φ8	2280	27	Φ8	4200	10	Φ6	1650	2	
DBS2-6X-3620-42	Φ8	2280	29	Φ8	4500	10	Φ6	1650	2	
DBS2-6X-3920-22	Φ8	2280	31	Φ8	4800	10	Φ6	1650	2	
DBS2-6X-3920-42	Φ8	2280	33	Φ8	5100	10	Φ6	1650	2	
DBS2-6X-4220-22	Φ8	2280	35	Φ8	5400	10	Φ6	1650	2	
DBS2-6X-4220-42	Φ8	2280	37	Φ8	5700	10	Φ6	1650	2	
DBS2-6X-4520-22	Φ8	2280	39	Φ8	6000	10	Φ6	1650	2	
DBS2-6X-4520-42	Φ8	2280		Φ10						
DBS2-6X-4820-22	Φ8	2280		Φ10						
DBS2-6X-4820-42	Φ8	2280		Φ10						
DBS2-6X-5120-22	Φ8	2280		Φ10						
DBS2-6X-5120-42	Φ8	2280		Φ10						
DBS2-6X-5420-22	Φ8	2280		Φ10						
DBS2-6X-5420-42	Φ8	2280		Φ10						
DBS2-6X-5720-22	Φ8	2280		Φ10						
DBS2-6X-5720-42	Φ8	2280		Φ10						
DBS2-6X-6020-22	Φ8	2280		Φ10						
DBS2-6X-6020-42	Φ8	2280		Φ10						

宽2000双向板底板中板模板及配筋图 (DBS2-6X-XX20-22/DBS2-6X-XX20-42) 图集号 15G366-1

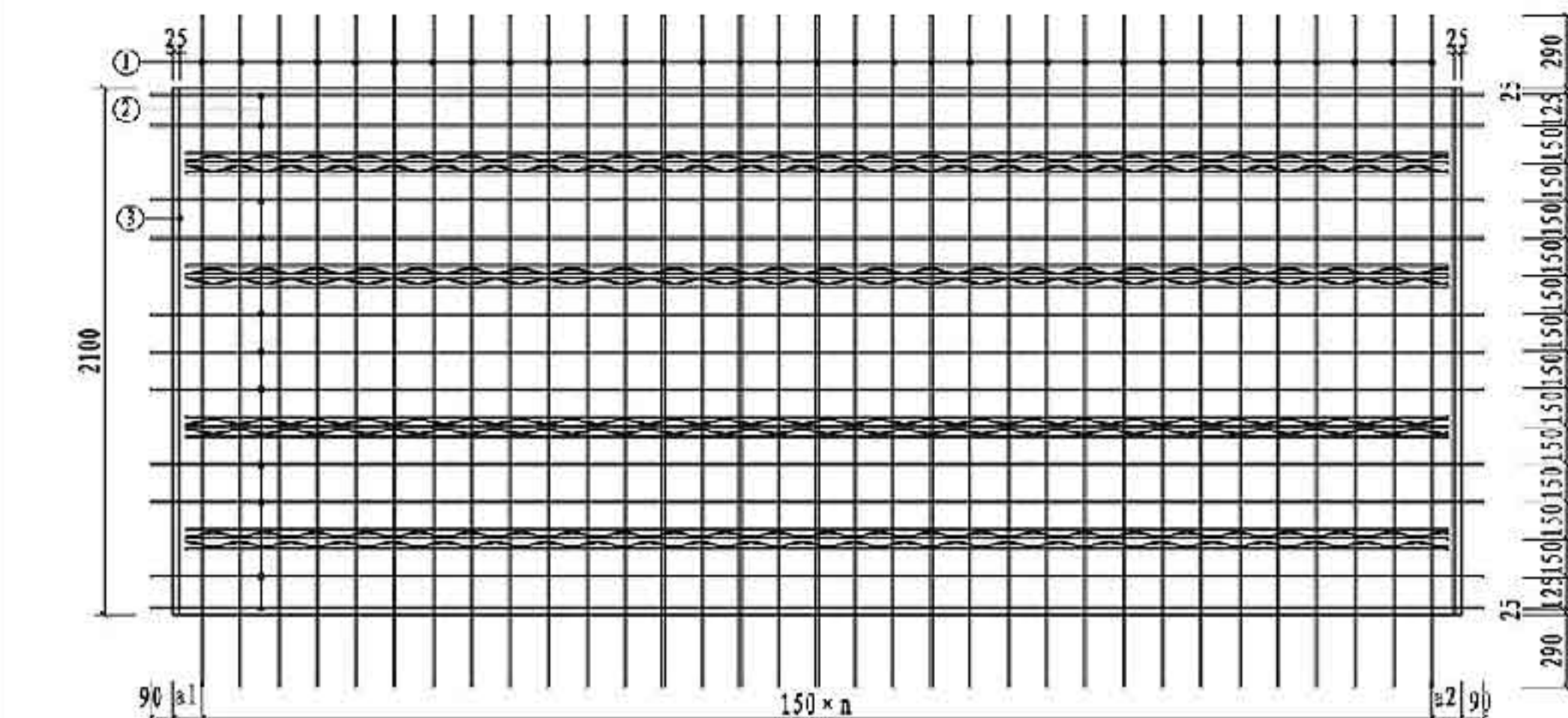
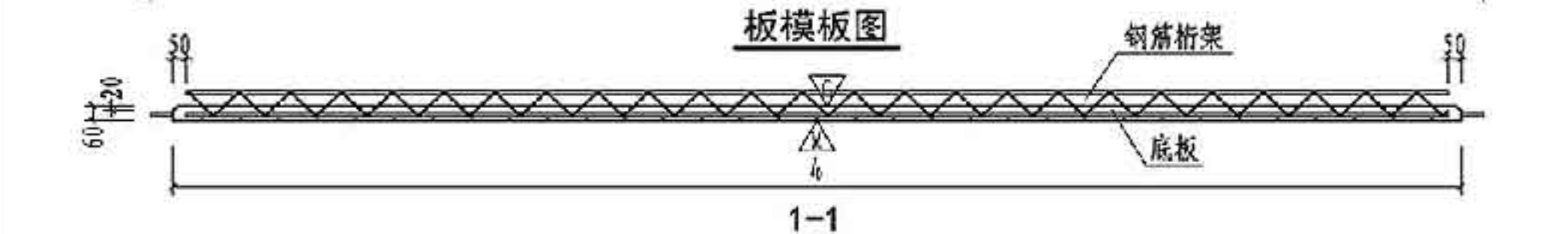
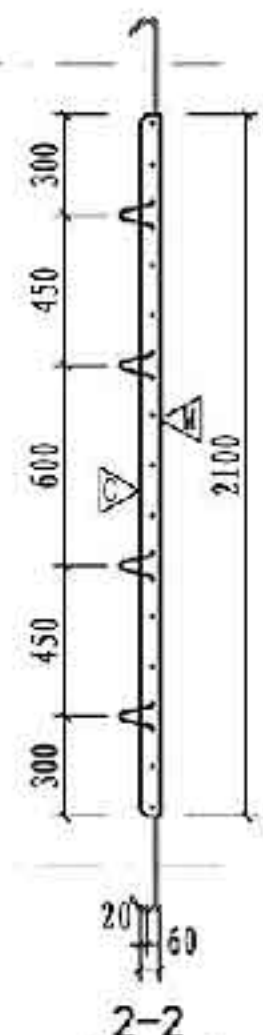
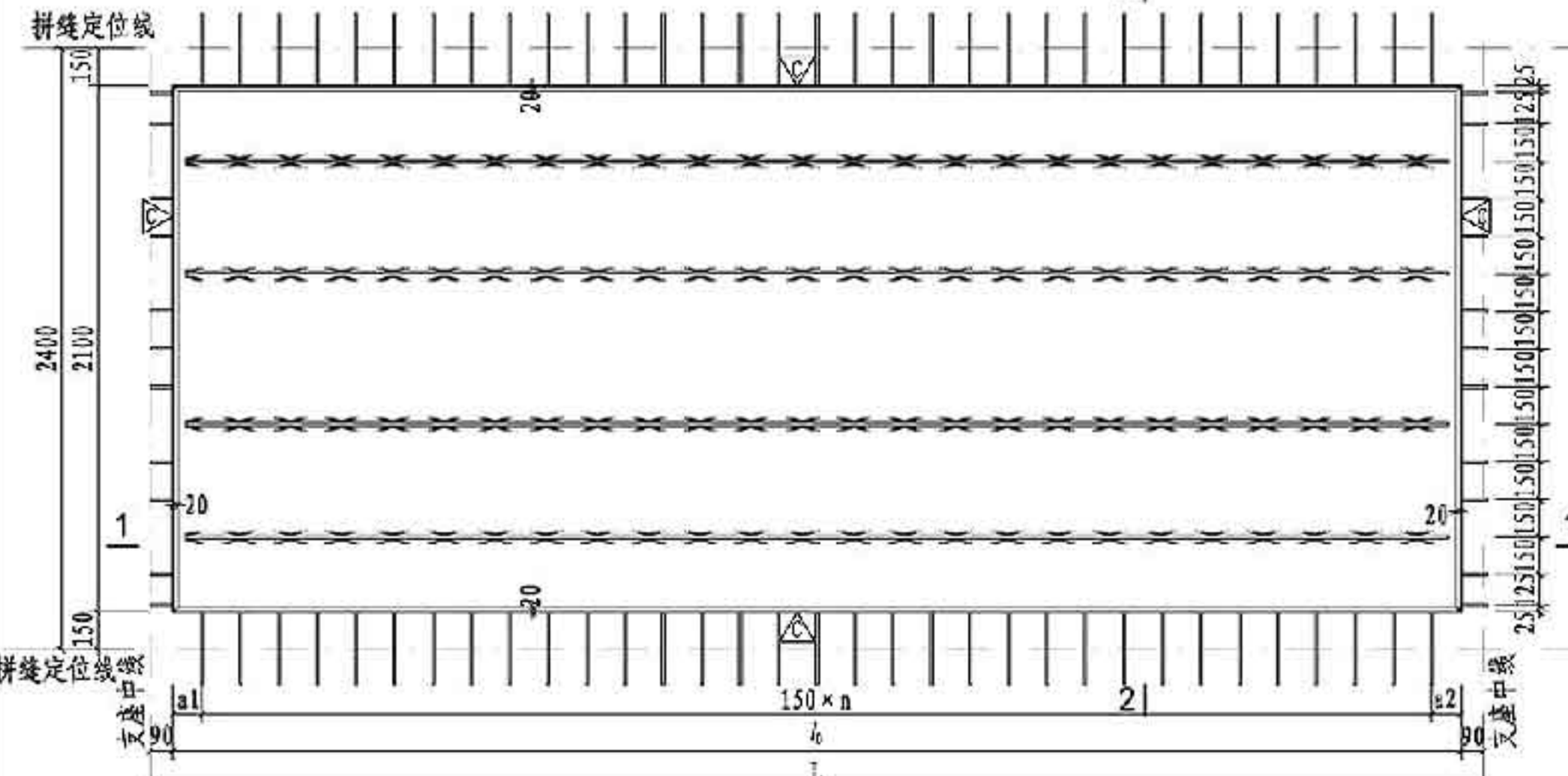

底板参数表

底板编号 (X代表2、4)	b (mm)	a1 (mm)	a2 (mm)	n	桁架型号		混凝土体积 (m³)	底板自重 (t)
					编号	重量(kg)		
DBS2-67-3024-X2	2820	70	50	18	A80	2720	0.355	0.888
A90					4.79			
A100					4.87			
DBS2-69-3024-X2	3120	70	50	20	A80	3020	0.393	0.983
A90					5.32			
A100					5.40			
DBS2-67-3624-X2	3420	70	50	22	A80	3320	0.431	1.077
A90					5.85			
A100					5.94			
DBS2-67-3924-X2	3720	70	50	24	B80	3620	0.469	1.172
B90					7.18			
B100					7.28			
DBS2-67-4224-X2	4020	70	50	26	B80	3920	0.507	1.266
B90					7.77			
B100					7.88			
DBS2-67-4524-X2	4320	70	50	28	B80	4220	0.544	1.361
B90					8.37			
B100					8.48			
DBS2-67-4824-X2	4620	70	50	30	B80	4520	0.582	1.455
B90					8.61			
B100					8.96			
DBS2-67-5124-X2	4920	70	50	32	B80	4820	0.620	1.550
B90					9.09			
B100					9.22			
DBS2-67-5424-X2	5220	70	50	34	B80	5120	0.658	1.645
B90					9.55			
B100					9.69			
DBS2-67-5724-X2	5520	70	50	36	B80	5420	0.696	1.739
B90					10.15			
B100					10.29			
DBS2-67-6024-X2	5820	70	50	38	B80	5720	0.733	1.834
B90					10.74			
B100					10.90			
DBS2-67-6024-X2	5820	70	50	38	B80	5720	0.733	1.834
B90					11.33			
B100					11.50			
DBS2-69-6024-X2	5820	70	50	38	B80	5720	0.733	1.834
B90					11.67			
B100					11.84			

底板配筋表

底板编号 (X代表7、8、9)	规格	①			②			③		
		加工尺寸	根数	规格	加工尺寸	根数	规格	加工尺寸	根数	
DBS2-6X-3024-22	Φ8	2680	19	Φ8	3000	11	Φ6	2050	2	
DBS2-6X-3024-42	Φ8	2680	21	Φ10	3300	11	Φ6	2050	2	
DBS2-6X-3324-22	Φ8	2680	23	Φ8	3600	11	Φ6	2050	2	
DBS2-6X-3324-42	Φ8	2680	25	Φ10	3900	11	Φ6	2050	2	
DBS2-6X-3624-22	Φ8	2680	27	Φ8	4200	11	Φ6	2050	2	
DBS2-6X-3624-42	Φ8	2680	29	Φ10	4500	11	Φ6	2050	2	
DBS2-6X-3924-22	Φ8	2680	31	Φ8	4800	11	Φ6	2050	2	
DBS2-6X-3924-42	Φ8	2680	33	Φ10	5100	11	Φ6	2050	2	
DBS2-6X-4224-22	Φ8	2680	35	Φ8	5400	11	Φ6	2050	2	
DBS2-6X-4224-42	Φ8	2680	37	Φ10	5700	11	Φ6	2050	2	
DBS2-6X-4524-22	Φ8	2680	39	Φ8	6000	11	Φ6	2050	2	
DBS2-6X-4524-42	Φ8	2680		Φ10						

宽2400双向板底板中板模板及配筋图 (DBS2-6X-XX24-22/DBS2-6X-XX24-42) 图集号 15G366-1

注：同第37页。

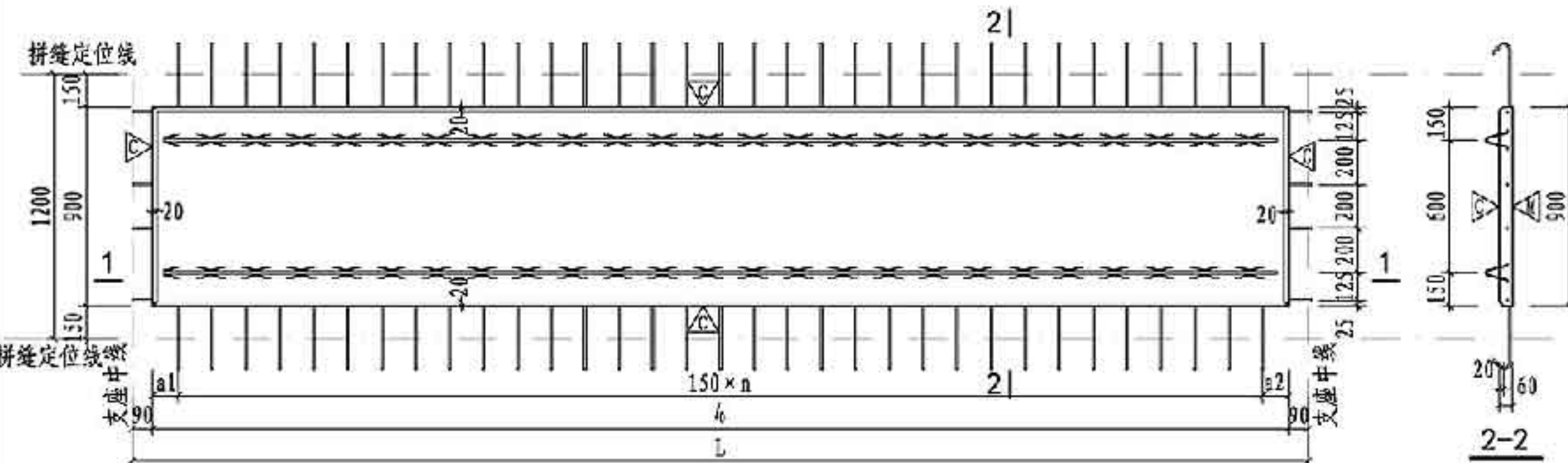

板模板图

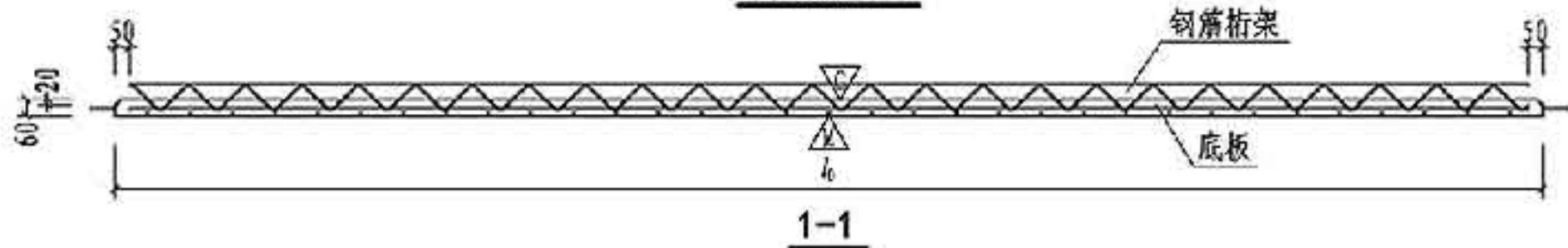

1-1

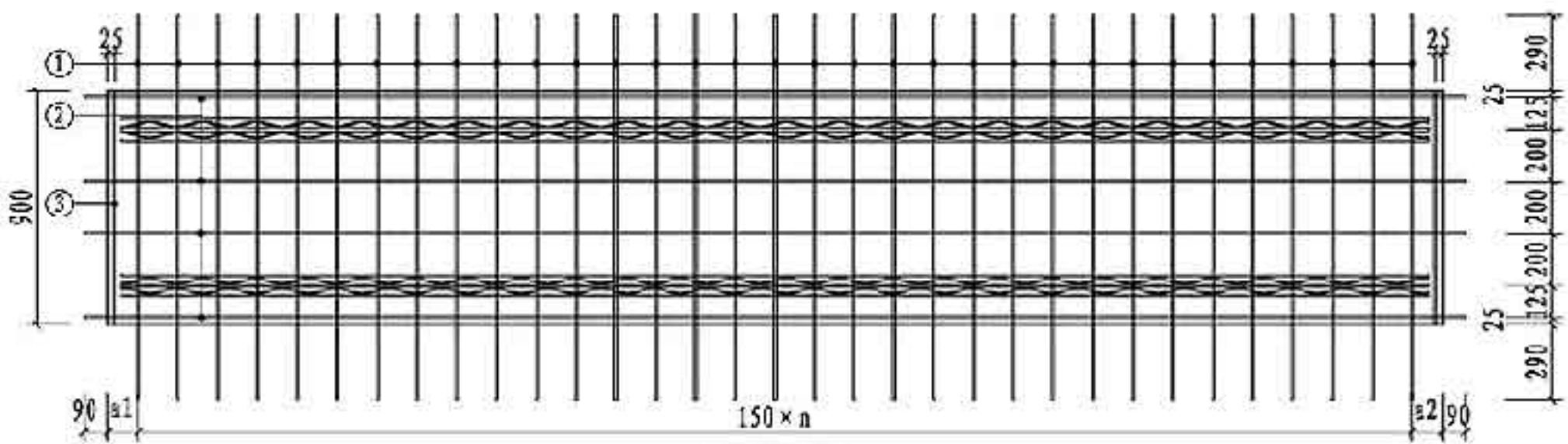

板配筋图

- 注: 1. ①号钢筋弯钩角度为135°, 弯弧内直径D为32mm。
 2. ②号钢筋位于①号钢筋上层, 桁架下弦钢筋与②号钢筋同层。
 3. 倒角尺寸大样见本图集第81页。
 4. 吊点位置及附加钢筋见本图集第67页~80页。

底板参数表									
底板编号	b ₀ (mm)	a ₁ (mm)	a ₂ (mm)	n	桁架型号		混凝土体积 (m ³)	底板自重 (t)	
					编号	重量(kg)			
DBS2-67-3012-32	2820	70	50	18	A80	2720	0.152	0.381	
A90					4.87				
A100					4.95				
DBS2-67-3312-32	3120	70	50	20	A80	3020	0.168	0.421	
A90					5.40				
A100					5.49				
DBS2-67-3612-32	3420	70	50	22	A80	3320	0.185	0.462	
A90					5.94				
A100					6.04				
DBS2-67-3912-32	3720	70	50	24	B80	3620	0.201	0.502	
B90					7.28				
B100					7.39				
DBS2-67-4212-32	4020	70	50	26	B80	3920	0.217	0.543	
B90					7.88				
B100					8.00				
DBS2-67-4512-32	4320	70	50	28	B80	4220	0.233	0.584	
B90					8.48				
B100					8.61				
DBS2-67-4812-32	4620	70	50	30	B80	4520	0.249	0.624	
B90					9.09				
B100					9.22				
DBS2-67-5112-32	4920	70	50	32	B80	4820	0.266	0.665	
B90					9.69				
B100					9.84				
DBS2-67-5412-32	5220	70	50	34	B80	5120	0.282	0.705	
B90					10.29				
B100					10.45				
DBS2-67-5712-32	5520	70	50	36	B80	5420	0.298	0.745	
B90					10.90				
B100					11.06				
DBS2-67-6012-32	5820	70	50	38	B80	5720	0.314	0.785	
B90					11.50				
B100					11.67				

底板配筋表									
底板编号 (X代表7、8、9)	规格	①		②		③			
		加工尺寸	根数	规格	加工尺寸	根数	规格	加工尺寸	根数
DBS2-6X-3012-32	Φ8	1480	19	Φ10	3000	4	Φ6	850	2
DBS2-6X-3312-32	Φ8	1480	21	Φ10	3300	4	Φ6	850	2
DBS2-6X-3612-32	Φ8	1480	23	Φ10	3600	4	Φ6	850	2
DBS2-6X-3912-32	Φ8	1480	25	Φ10	3900	4	Φ6	850	2
DBS2-6X-4212-32	Φ8	1480	27	Φ10	4200	4	Φ6	850	2
DBS2-6X-4512-32	Φ8	1480	29	Φ10	4500	4	Φ6	850	2
DBS2-6X-4812-32	Φ8	1480	31	Φ10	4800	4	Φ6	850	2
DBS2-6X-5112-32	Φ8	1480	33	Φ10	5100	4	Φ6	850	2
DBS2-6X-5412-32	Φ8	1480	35	Φ10	5400	4	Φ6	850	2
DBS2-6X-5712-32	Φ8	1480	37	Φ10	5700	4	Φ6	850	2
DBS2-6X-6012-32	Φ8	1480	39	Φ10	6000	4	Φ6	850	2

宽1200双向板底板中板模板及配筋图 图集号 15G366-1
 DBS2-6X-XX12-32

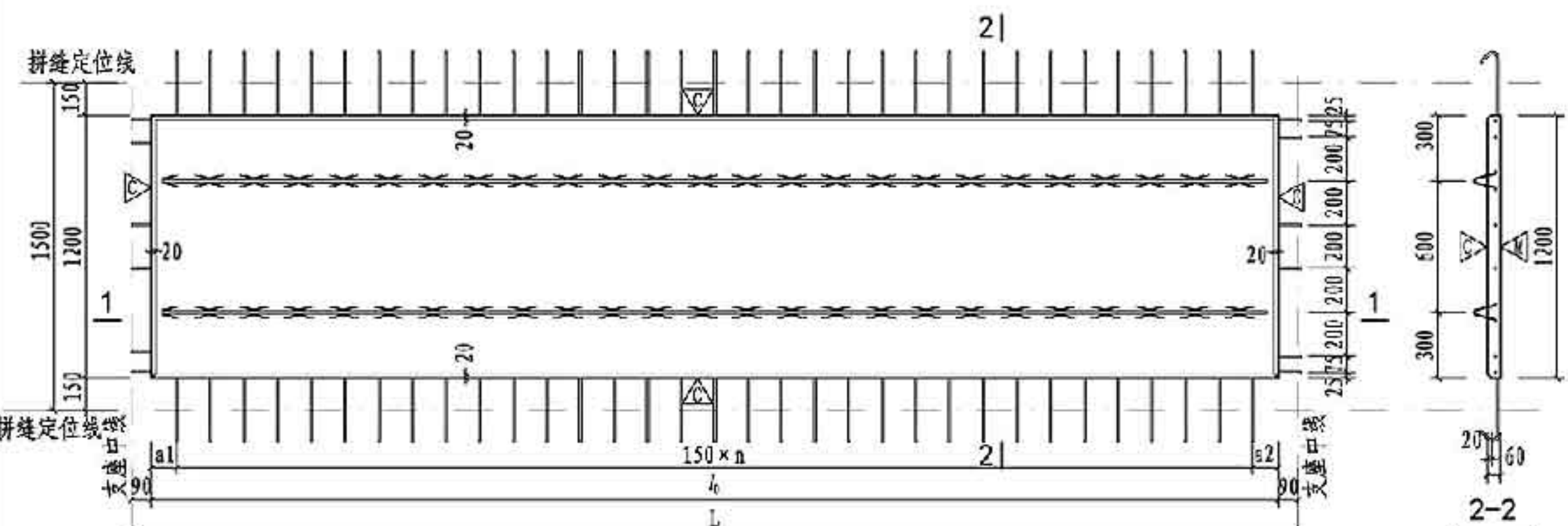

板模板图

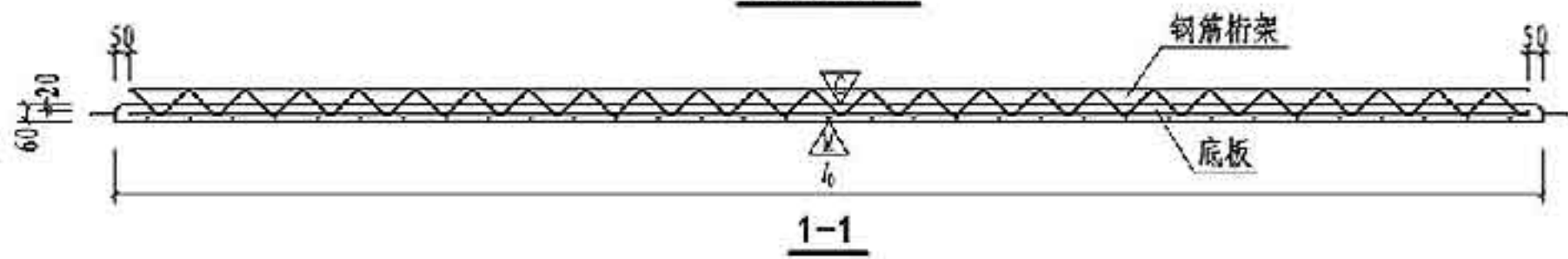

1-1

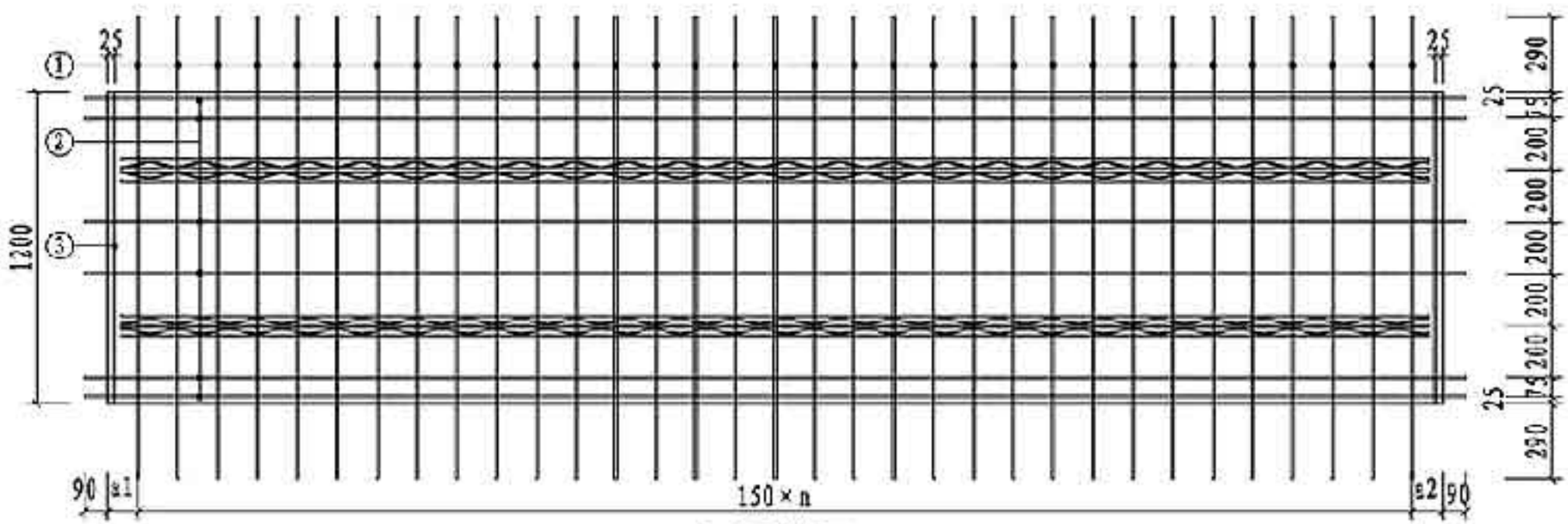

板配筋图

注：同第42页。

底板参数表									
底板编号	b (mm)	a1 (mm)	a2 (mm)	n	桁架型号		混凝土体积 (m³)	底板自重 (t)	
					编号	长度(mm)			
DBS2-67-3015-32	2820	70	50	18	A80	2720	0.203	0.507	
DBS2-68-3015-32					A90				
DBS2-69-3015-32					A100				
DBS2-67-3315-32	3120	70	50	20	A80	3020	0.225	0.562	
DBS2-68-3315-32					A90				
DBS2-69-3315-32					A100				
DBS2-67-3615-32	3420	70	50	22	A80	3320	0.246	0.615	
DBS2-68-3615-32					A90				
DBS2-69-3615-32					A100				
DBS2-67-3915-32	3720	70	50	24	B80	3620	0.268	0.670	
DBS2-68-3915-32					B90				
DBS2-69-3915-32					B100				
DBS2-67-4215-32	4020	70	50	26	B80	3920	0.289	0.724	
DBS2-68-4215-32					B90				
DBS2-69-4215-32					B100				
DBS2-67-4515-32	4320	70	50	28	B80	4220	0.311	0.777	
DBS2-68-4515-32					B90				
DBS2-69-4515-32					B100				
DBS2-67-4815-32	4620	70	50	30	B80	4520	0.333	0.832	
DBS2-68-4815-32					B90				
DBS2-69-4815-32					B100				
DBS2-67-5115-32	4920	70	50	32	B80	4820	0.354	0.885	
DBS2-68-5115-32					B90				
DBS2-69-5115-32					B100				
DBS2-67-5415-32	5220	70	50	34	B80	5120	0.376	0.940	
DBS2-68-5415-32					B90				
DBS2-69-5415-32					B100				
DBS2-67-5715-32	5520	70	50	36	B80	5420	0.397	0.994	
DBS2-68-5715-32					B90				
DBS2-69-5715-32					B100				
DBS2-67-6015-32	5820	70	50	38	B80	5720	0.419	1.047	
DBS2-68-6015-32					B90				
DBS2-69-6015-32					B100				

底板配筋表									
底板编号 (X代表7、8、9)	规格	①		②		③			
		加工尺寸	根数	规格	加工尺寸	根数	规格	加工尺寸	根数
DBS2-6X-3015-32	Φ8	1780	19	Φ10	3000	6	Φ6	1150	2
DBS2-6X-3315-32	Φ8	1780	21	Φ10	3300	6	Φ6	1150	2
DBS2-6X-3615-32	Φ8	1780	23	Φ10	3600	6	Φ6	1150	2
DBS2-6X-3915-32	Φ8	1780	25	Φ10	3900	6	Φ6	1150	2
DBS2-6X-4215-32	Φ8	1780	27	Φ10	4200	6	Φ6	1150	2
DBS2-6X-4515-32	Φ8	1780	29	Φ10	4500	6	Φ6	1150	2
DBS2-6X-4815-32	Φ8	1780	31	Φ10	4800	6	Φ6	1150	2
DBS2-6X-5115-32	Φ8	1780	33	Φ10	5100	6	Φ6	1150	2
DBS2-6X-5415-32	Φ8	1780	35	Φ10	5400	6	Φ6	1150	2
DBS2-6X-5715-32	Φ8	1780	37	Φ10	5700	6	Φ6	1150	2
DBS2-6X-6015-32	Φ8	1780	39	Φ10	6000	6	Φ6	1150	2

宽1500双向板底板中板模板及配筋图 图集号 15G366-1

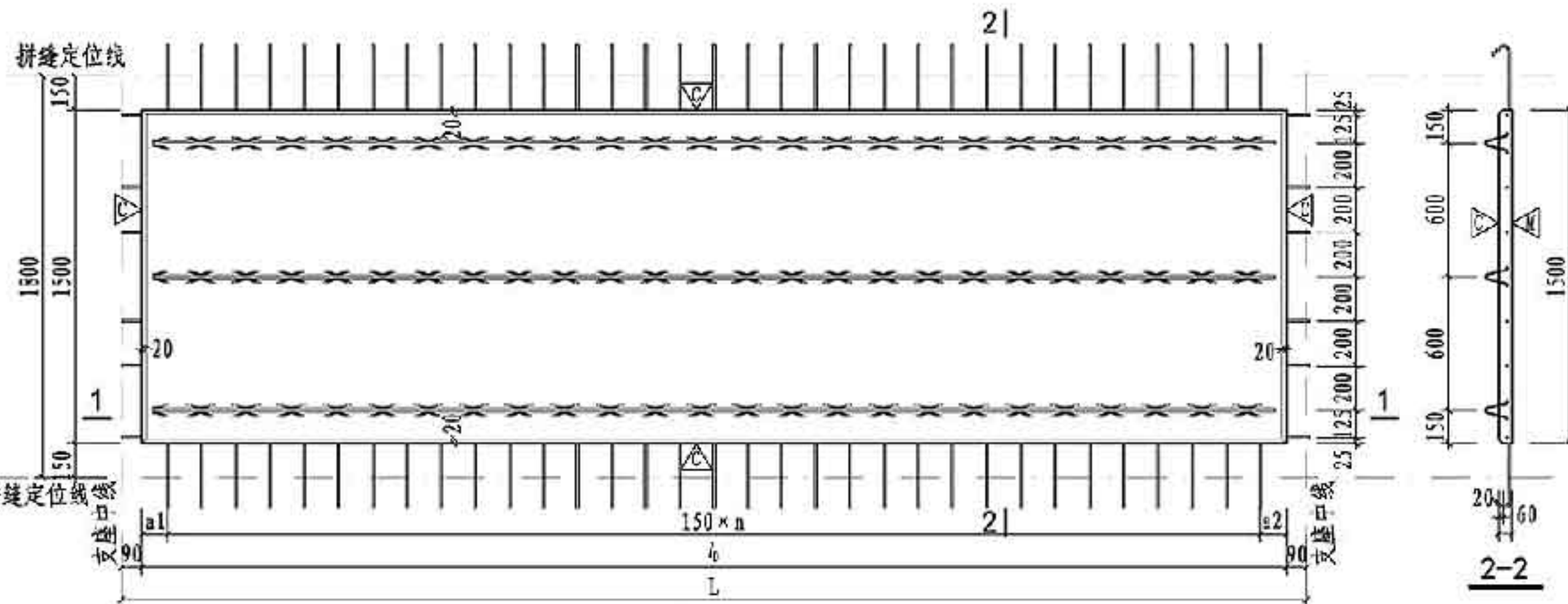

板模板图

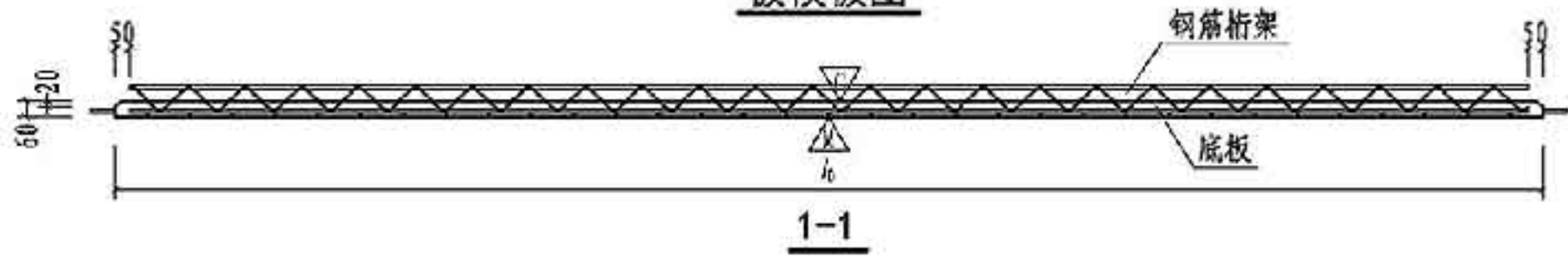

板配筋图

注：同第42页。

底板参数表

底板编号	b ₀ (mm)	a ₁ (mm)	a ₂ (mm)	n	桁架型号		混凝土体积 (m ³)	底板自重 (t)
					编号	长度(mm)		
DBS2-67-3018-32	2820	70	50	18	A80	2720	0.254	0.635
A90								
A100								
DBS2-67-3318-32	3120	70	50	20	A80	3020	0.281	0.702
A90								
A100								
DBS2-67-3618-32	3420	70	50	22	A80	3320	0.308	0.769
A90								
A100								
DBS2-67-3918-32	3720	70	50	24	B80	3620	0.335	0.837
B90								
B100								
DBS2-67-4218-32	4020	70	50	26	B80	3920	0.362	0.905
B90								
B100								
DBS2-67-4518-32	4320	70	50	28	B80	4220	0.389	0.972
B90								
B100								
DBS2-67-4818-32	4620	70	50	30	B80	4520	0.416	1.039
B90								
B100								
DBS2-67-5118-32	4920	70	50	32	B80	4820	0.443	1.107
B90								
B100								
DBS2-67-5418-32	5220	70	50	34	B80	5120	0.470	1.175
B90								
B100								
DBS2-67-5718-32	5520	70	50	36	B80	5420	0.497	1.242
B90								
B100								
DBS2-67-6018-32	5820	70	50	38	B80	5720	0.524	1.309
B90								
B100								

底板配筋表

底板编号 (X代表7、8、9)	规格	①		②		③			
		加工尺寸	根数	规格	加工尺寸	根数	规格	加工尺寸	根数
DBS2-6X-3018-32	Φ8	2080	19	Φ10	3000	6	Φ6	1450	2
DBS2-6X-3318-32	Φ8	2080	21	Φ10	3300	6	Φ6	1450	2
DBS2-6X-3618-32	Φ8	2080	23	Φ10	3600	6	Φ6	1450	2
DBS2-6X-3918-32	Φ8	2080	25	Φ10	3900	6	Φ6	1450	2
DBS2-6X-4218-32	Φ8	2080	27	Φ10	4200	6	Φ6	1450	2
DBS2-6X-4518-32	Φ8	2080	29	Φ10	4500	6	Φ6	1450	2
DBS2-6X-4818-32	Φ8	2080	31	Φ10	4800	6	Φ6	1450	2
DBS2-6X-5118-32	Φ8	2080	33	Φ10	5100	6	Φ6	1450	2
DBS2-6X-5418-32	Φ8	2080	35	Φ10	5400	6	Φ6	1450	2
DBS2-6X-5718-32	Φ8	2080	37	Φ10	5700	6	Φ6	1450	2
DBS2-6X-6018-32	Φ8	2080	39	Φ10	6000	6	Φ6	1450	2

宽1800双向板底板中板模板及配筋图
DBS2-6X-XX18-32 图集号 15G366-1

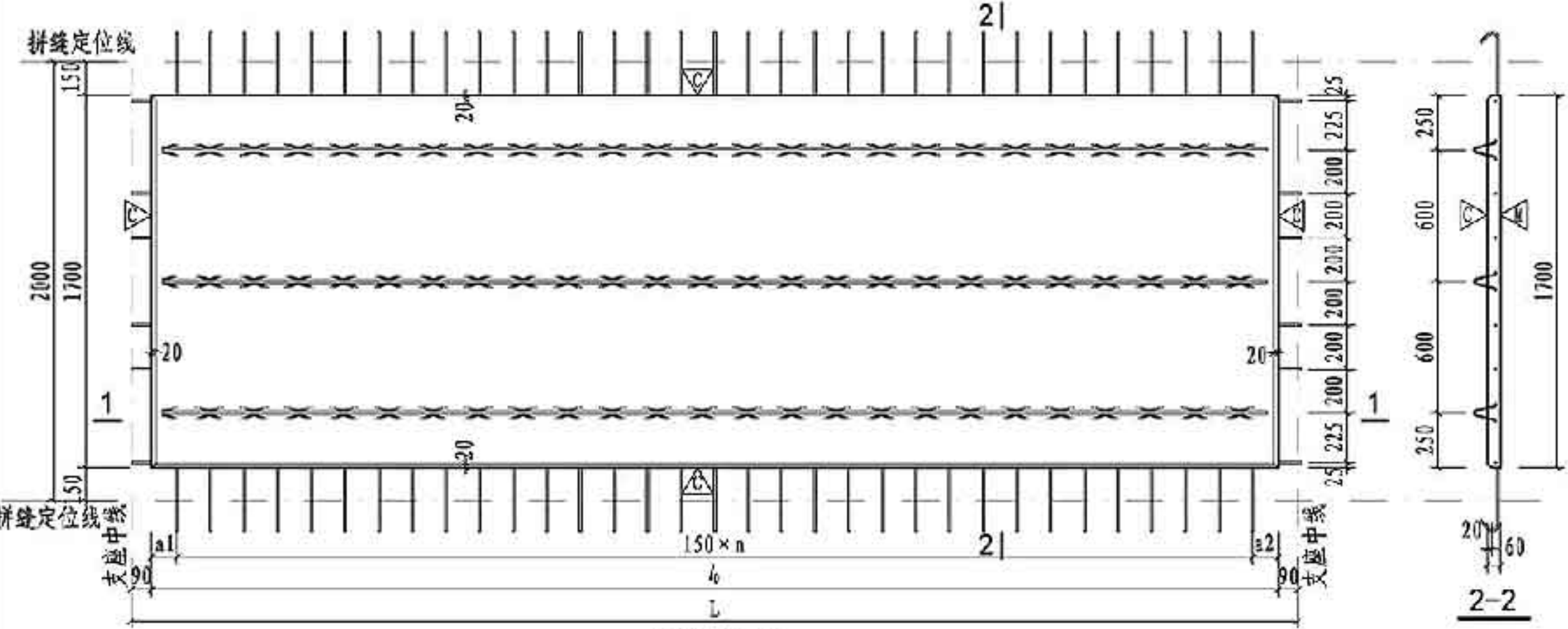

板模板图

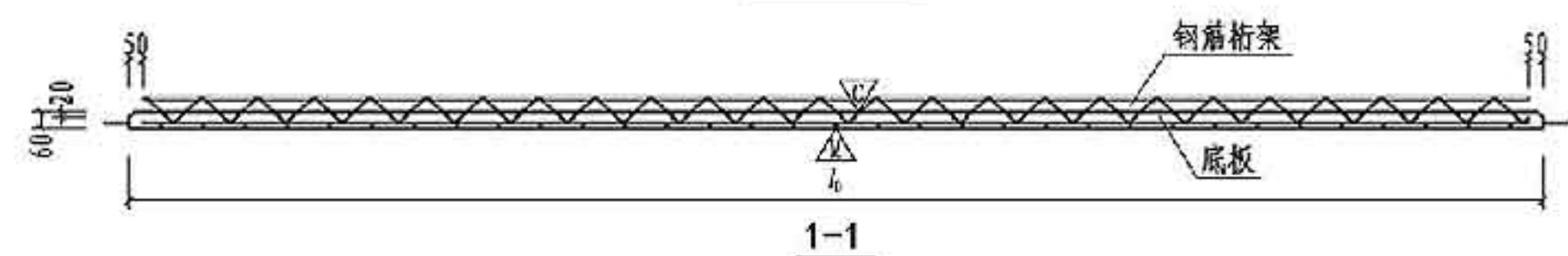

1-1

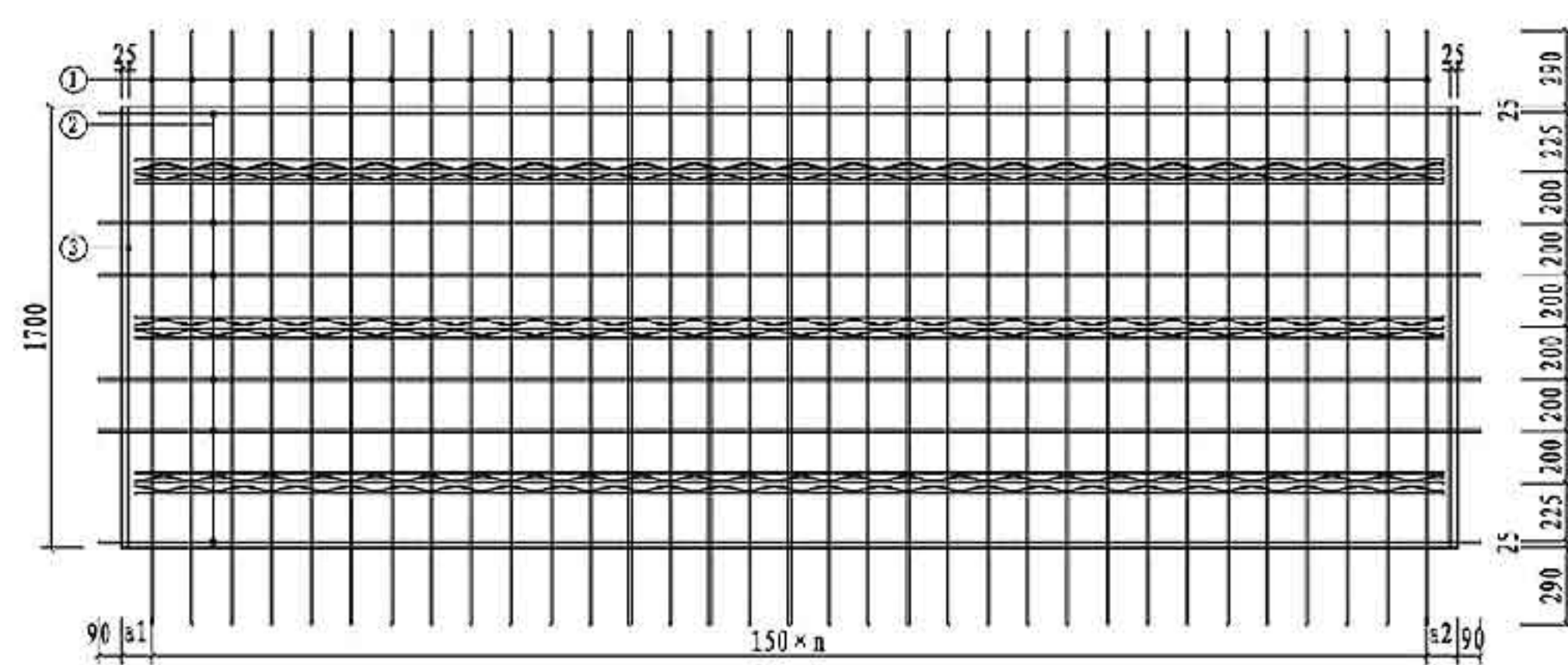

板配筋图

注：同第42页。

底板编号	b ₀ (mm)	a ₁ (mm)	a ₂ (mm)	n	桁架型号		混凝土体积 (m ³)	底板自重 (t)
					编号	长度(mm)		
DBS2-67-3020-32	2820	70	50	18	A80	2720	0.288	0.719
DBS2-68-3020-32					A90			
DBS2-69-3020-32					A100			
DBS2-67-3320-32	3120	70	50	20	A80	3020	0.318	0.795
DBS2-68-3320-32					A90			
DBS2-69-3320-32					A100			
DBS2-67-3620-32	3420	70	50	22	A80	3320	0.349	0.872
DBS2-68-3620-32					A90			
DBS2-69-3620-32					A100			
DBS2-67-3920-32	3720	70	50	24	B80	3620	0.379	0.948
DBS2-68-3920-32					B90			
DBS2-69-3920-32					B100			
DBS2-67-4220-32	4020	70	50	26	B80	3920	0.410	1.025
DBS2-68-4220-32					B90			
DBS2-69-4220-32					B100			
DBS2-67-4520-32	4320	70	50	28	B80	4220	0.441	1.102
DBS2-68-4520-32					B90			
DBS2-69-4520-32					B100			
DBS2-67-4820-32	4620	70	50	30	B80	4520	0.471	1.178
DBS2-68-4820-32					B90			
DBS2-69-4820-32					B100			
DBS2-67-5120-32	4920	70	50	32	B80	4820	0.502	1.255
DBS2-68-5120-32					B90			
DBS2-69-5120-32					B100			
DBS2-67-5420-32	5220	70	50	34	B80	5120	0.532	1.331
DBS2-68-5420-32					B90			
DBS2-69-5420-32					B100			
DBS2-67-5720-32	5520	70	50	36	B80	5420	0.563	1.407
DBS2-68-5720-32					B90			
DBS2-69-5720-32					B100			
DBS2-67-6020-32	5820	70	50	38	B80	5720	0.594	1.485
DBS2-68-6020-32					B90			
DBS2-69-6020-32					B100			

底板编号 (X代表7、8、9)	规格	①		②		③			
		加工尺寸	根数	规格	加工尺寸	根数	规格	加工尺寸	根数
DBS2-6X-3020-32	Φ8	2280	19	Φ10	3000	6	Φ6	1650	2
DBS2-6X-3320-32	Φ8	2280	21	Φ10	3300	6	Φ6	1650	2
DBS2-6X-3620-32	Φ8	2280	23	Φ10	3600	6	Φ6	1650	2
DBS2-6X-3920-32	Φ8	2280	25	Φ10	3900	6	Φ6	1650	2
DBS2-6X-4220-32	Φ8	2280	27	Φ10	4200	6	Φ6	1650	2
DBS2-6X-4520-32	Φ8	2280	29	Φ10	4500	6	Φ6	1650	2
DBS2-6X-4820-32	Φ8	2280	31	Φ10	4800	6	Φ6	1650	2
DBS2-6X-5120-32	Φ8	2280	33	Φ10	5100	6	Φ6	1650	2
DBS2-6X-5420-32	Φ8	2280	35	Φ10	5400	6	Φ6	1650	2
DBS2-6X-5720-32	Φ8	2280	37	Φ10	5700	6	Φ6	1650	2
DBS2-6X-6020-32	Φ8	2280	39	Φ10	6000	6	Φ6	1650	2

宽2000双向板底板中板模板及配筋图 图集号 15G366-1

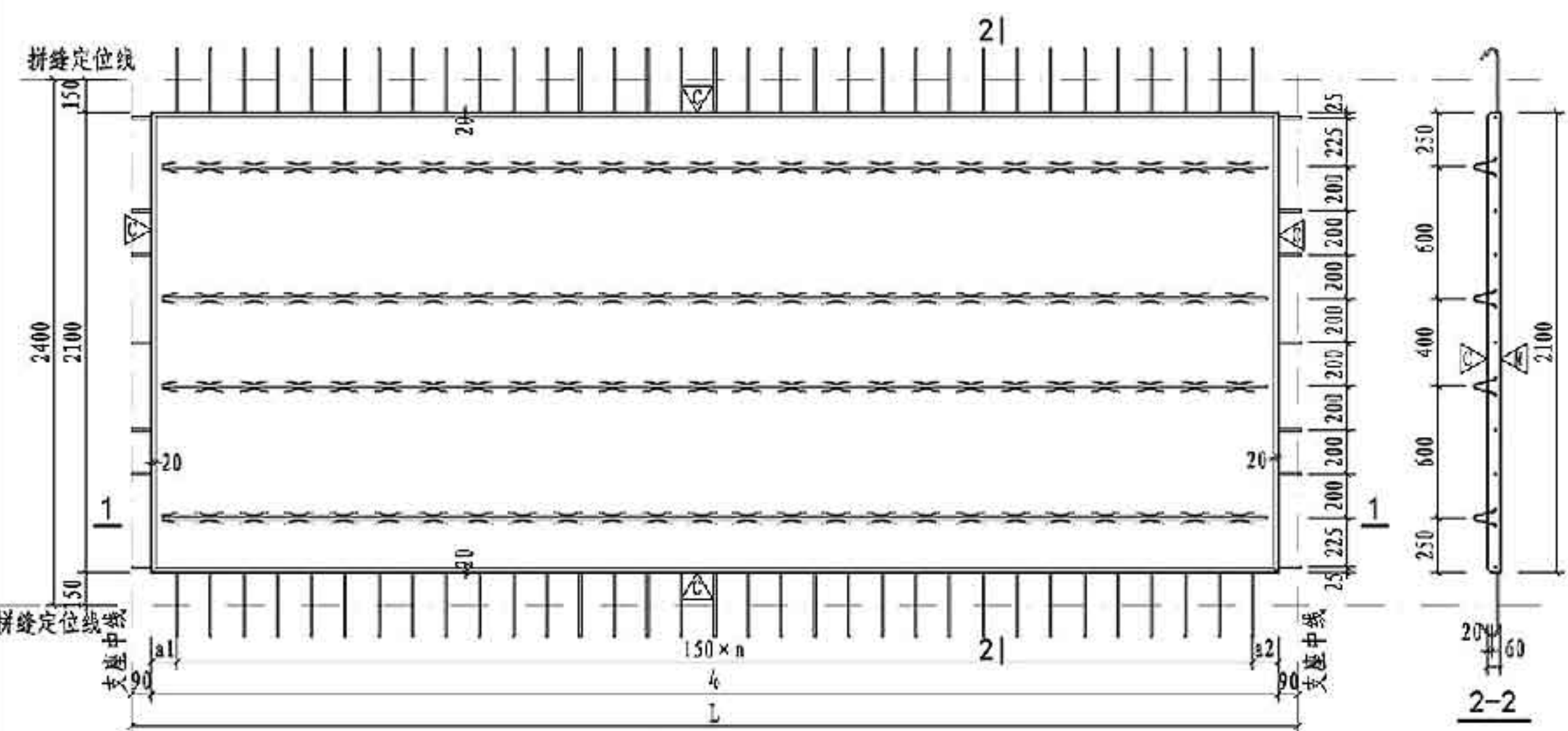

板模板图

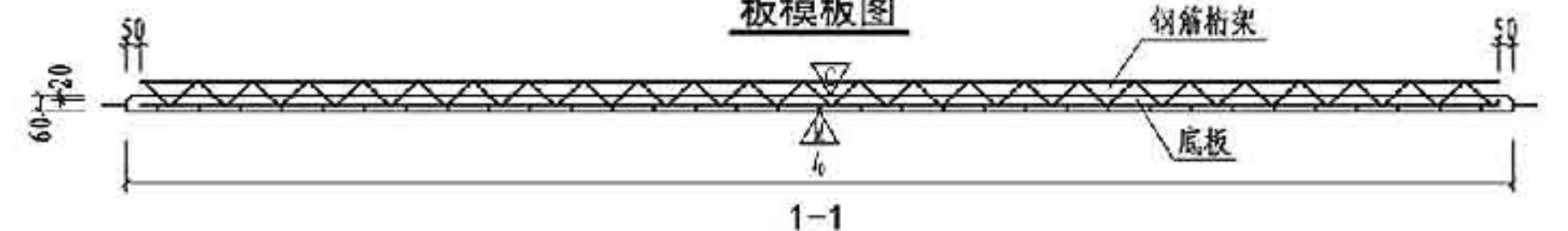

1-1

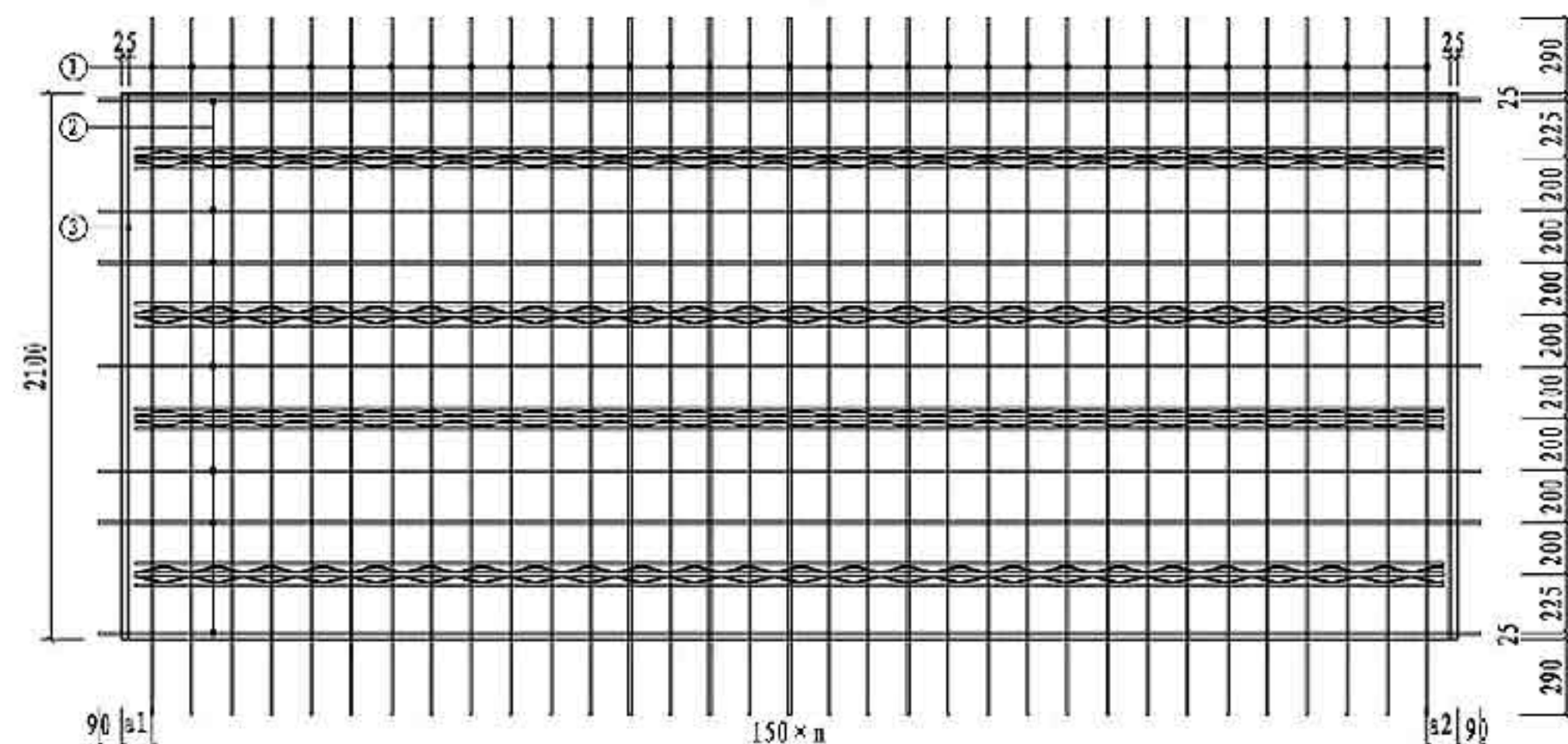

板配筋图

注：同第42页。

底板编号	b ₀ (mm)	a ₁ (mm)	a ₂ (mm)	n	桁架型号		混凝土体积 (m ³)	底板自重 (t)
					编号	长度(mm)		
DBS2-67-3024-32	2820	70	50	18	A80	2720	0.355	0.888
DBS2-68-3024-32					A90			
DBS2-69-3024-32					A100			
DBS2-67-3324-32	3120	70	50	20	A80	3020	0.393	0.983
DBS2-68-3324-32					A90			
DBS2-69-3324-32					A100			
DBS2-67-3624-32	3420	70	50	22	A80	3320	0.431	1.077
DBS2-68-3624-32					A90			
DBS2-69-3624-32					A100			
DBS2-67-3924-32	3720	70	50	24	B80	3620	0.469	1.172
DBS2-68-3924-32					B90			
DBS2-69-3924-32					B100			
DBS2-67-4224-32	4020	70	50	26	B80	3920	0.507	1.266
DBS2-68-4224-32					B90			
DBS2-69-4224-32					B100			
DBS2-67-4524-32	4320	70	50	28	B80	4220	0.544	1.361
DBS2-68-4524-32					B90			
DBS2-69-4524-32					B100			
DBS2-67-4824-32	4620	70	50	30	B80	4520	0.582	1.455
DBS2-68-4824-32					B90			
DBS2-69-4824-32					B100			
DBS2-67-5124-32	4920	70	50	32	B80	4820	0.620	1.550
DBS2-68-5124-32					B90			
DBS2-69-5124-32					B100			
DBS2-67-5424-32	5220	70	50	34	B80	5120	0.658	1.645
DBS2-68-5424-32					B90			
DBS2-69-5424-32					B100			
DBS2-67-5724-32	5520	70	50	36	B80	5420	0.696	1.739
DBS2-68-5724-32					B90			
DBS2-69-5724-32					B100			
DBS2-67-6024-32	5820	70	50	38	B80	5720	0.733	1.834
DBS2-68-6024-32					B90			
DBS2-69-6024-32					B100			

底板编号 (X代表7、8、9)	规格	①		②		③			
		加工尺寸	根数	规格	加工尺寸	根数	规格	加工尺寸	根数
DBS2-6X-3024-32	Φ8	2680	19	Φ10	3000	7	Φ6	2050	2
DBS2-6X-3324-32	Φ8	2680	21	Φ10	3300	7	Φ6	2050	2
DBS2-6X-3624-32	Φ8	2680	23	Φ10	3600	7	Φ6	2050	2
DBS2-6X-3924-32	Φ8	2680	25	Φ10	3900	7	Φ6	2050	2
DBS2-6X-4224-32	Φ8	2680	27	Φ10	4200	7	Φ6	2050	2
DBS2-6X-4524-32	Φ8	2680	29	Φ10	4500	7	Φ6	2050	2
DBS2-6X-4824-32	Φ8	2680	31	Φ10	4800	7	Φ6	2050	2
DBS2-6X-5124-32	Φ8	2680	33	Φ10	5100	7	Φ6	2050	2
DBS2-6X-5424-32	Φ8	2680	35	Φ10	5400	7	Φ6	2050	2
DBS2-6X-5724-32	Φ8	2680	37	Φ10	5700	7	Φ6	2050	2
DBS2-6X-6024-32	Φ8	2680	39	Φ10	6000	7	Φ6	2050	2

宽2400双向板底板中板模板及配筋图 图集号 15G366-1

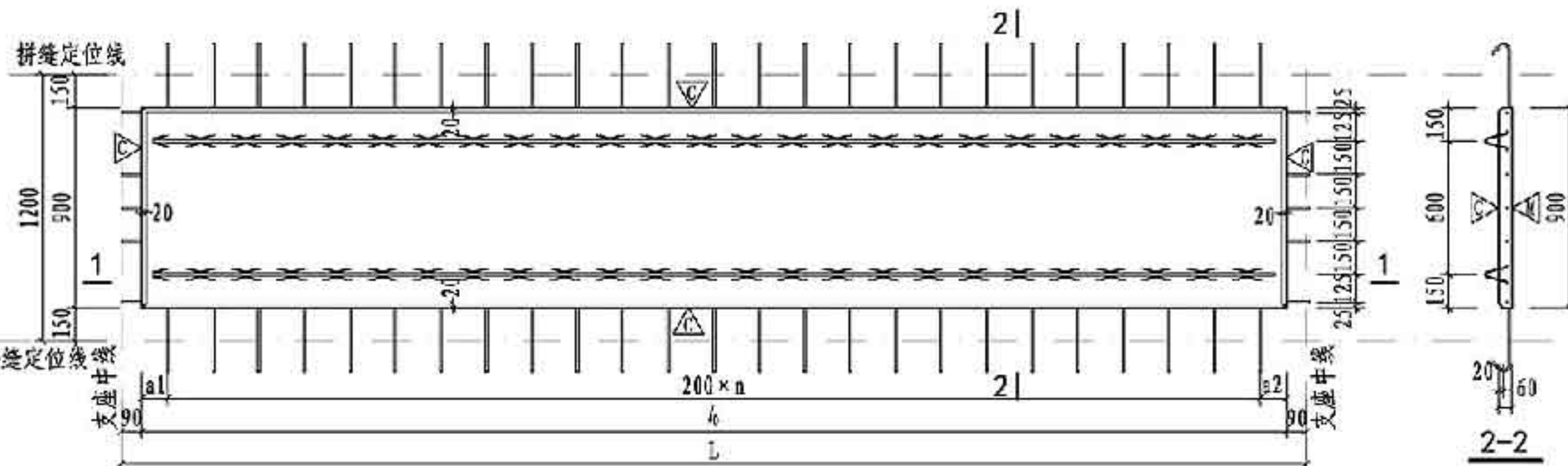

板模板图

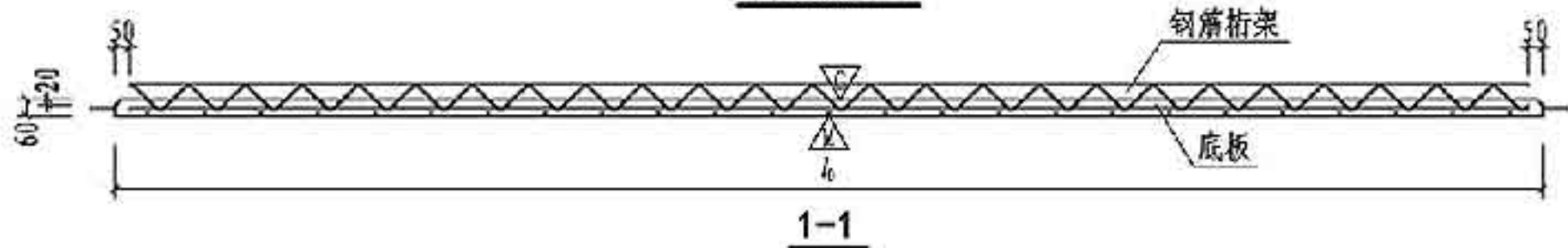

1-1

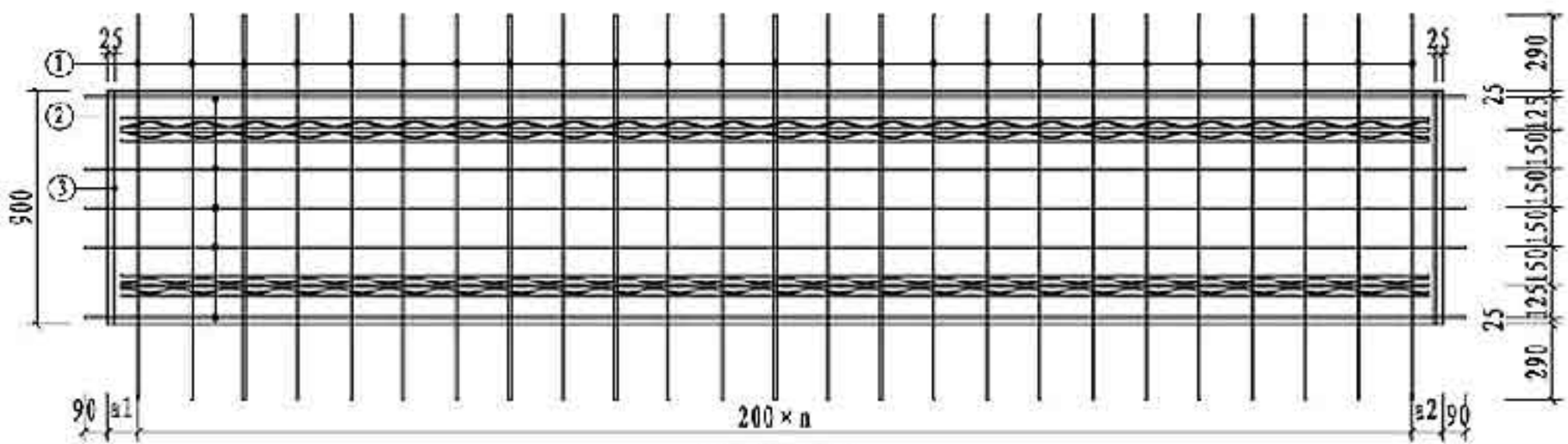

板配筋图

- 注: 1. ①号钢筋弯钩角度为135°, 弯弧内直径D为32mm。
 2. ②号钢筋位于①号钢筋上层, 桁架下弦钢筋与②号钢筋同层。
 3. 倒角尺寸大样见本图集第81页。
 4. 吊点位置及附加钢筋见本图集第67页-80页。

底板编号 (X代表2、4)	l ₀ (mm)	a1 (mm)	a2 (mm)	n	桁架型号		混凝土体积 (m ³)	底板自重 (t)
					编号	长度(mm)		
DBS2-67-3012-X1	2820	150	70	13	A80	2720	0.152	0.381
DBS2-68-3012-X1					A90			
DBS2-67-3312-X1	3120	70	50	15	A80	3020	0.168	0.421
DBS2-68-3312-X1					A90			
DBS2-67-3612-X1	3420	150	70	16	A80	3320	0.185	0.462
DBS2-68-3612-X1					A90			
DBS2-67-3912-X1	3720	70	50	18	B80	3620	0.201	0.502
DBS2-68-3912-X1					B90			
DBS2-67-4212-X1	4020	150	70	19	B80	3920	0.217	0.543
DBS2-68-4212-X1					B90			
DBS2-67-4512-X1	4320	70	50	21	B80	4220	0.233	0.584
DBS2-68-4512-X1					B90			
DBS2-67-4812-X1	4620	150	70	22	B80	4520	0.249	0.624
DBS2-68-4812-X1					B90			
DBS2-67-5112-X1	4920	70	50	24	B80	4820	0.266	0.665
DBS2-68-5112-X1					B90			
DBS2-67-5412-X1	5220	150	70	25	B80	5120	0.282	0.705
DBS2-68-5412-X1					B90			
DBS2-67-5712-X1	5520	70	50	27	B80	5420	0.298	0.745
DBS2-68-5712-X1					B90			
DBS2-67-6012-X1	5820	150	70	28	B80	5720	0.314	0.785
DBS2-68-6012-X1					B90			

底板编号 (X代表7、8)	规格	①		②		③	
		加工尺寸	根数	加工尺寸	根数	加工尺寸	根数
DBS2-6X-3012-21	Φ8	1480	14	Φ8 3000	5	Φ6 850	2
DBS2-6X-3012-41	Φ8	1480	14	Φ10 3000	5	Φ6 850	2
DBS2-6X-3312-21	Φ8	1480	16	Φ8 3300	5	Φ6 850	2
DBS2-6X-3312-41	Φ8	1480	16	Φ10 3300	5	Φ6 850	2
DBS2-6X-3612-21	Φ8	1480	17	Φ8 3600	5	Φ6 850	2
DBS2-6X-3612-41	Φ8	1480	17	Φ10 3600	5	Φ6 850	2
DBS2-6X-3912-21	Φ8	1480	19	Φ8 3900	5	Φ6 850	2
DBS2-6X-3912-41	Φ8	1480	19	Φ10 3900	5	Φ6 850	2
DBS2-6X-4212-21	Φ8	1480	20	Φ8 4200	5	Φ6 850	2
DBS2-6X-4212-41	Φ8	1480	20	Φ10 4200	5	Φ6 850	2
DBS2-6X-4512-21	Φ8	1480	22	Φ8 4500	5	Φ6 850	2
DBS2-6X-4512-41	Φ8	1480	22	Φ10 4500	5	Φ6 850	2
DBS2-6X-4812-21	Φ8	1480	23	Φ8 4800	5	Φ6 850	2
DBS2-6X-4812-41	Φ8	1480	23	Φ10 4800	5	Φ6 850	2
DBS2-6X-5112-21	Φ8	1480	25	Φ8 5100	5	Φ6 850	2
DBS2-6X-5112-41	Φ8	1480	25	Φ10 5100	5	Φ6 850	2
DBS2-6X-5412-21	Φ8	1480	26	Φ8 5400	5	Φ6 850	2
DBS2-6X-5412-41	Φ8	1480	26	Φ10 5400	5	Φ6 850	2
DBS2-6X-5712-21	Φ8	1480	28	Φ8 5700	5	Φ6 850	2
DBS2-6X-5712-41	Φ8	1480	28	Φ10 5700	5	Φ6 850	2
DBS2-6X-6012-21	Φ8	1480	29	Φ8 6000	5	Φ6 850	2
DBS2-6X-6012-41	Φ8	1480	29	Φ10 6000	5	Φ6 850	2

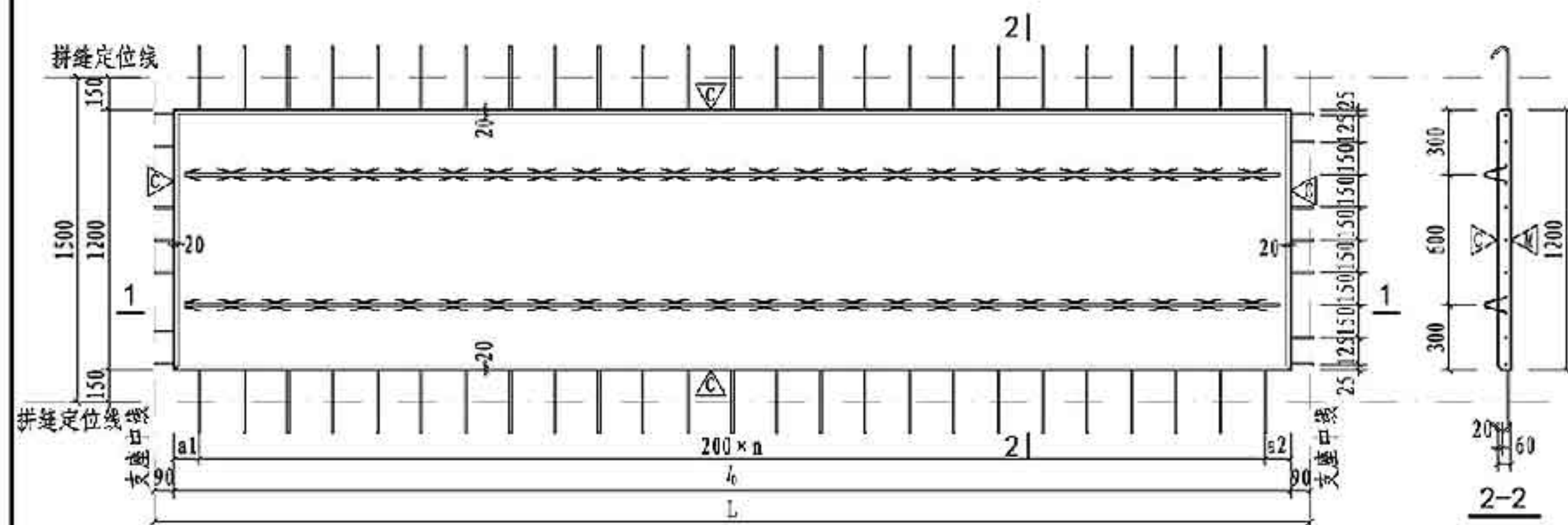

板模板图

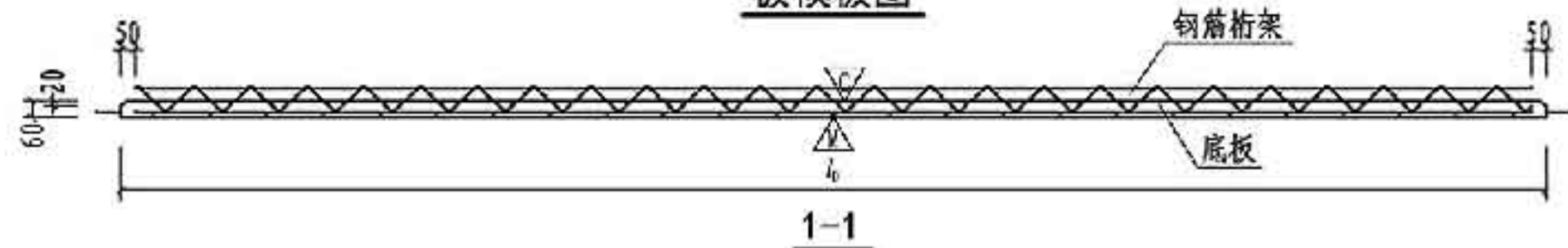

1-1

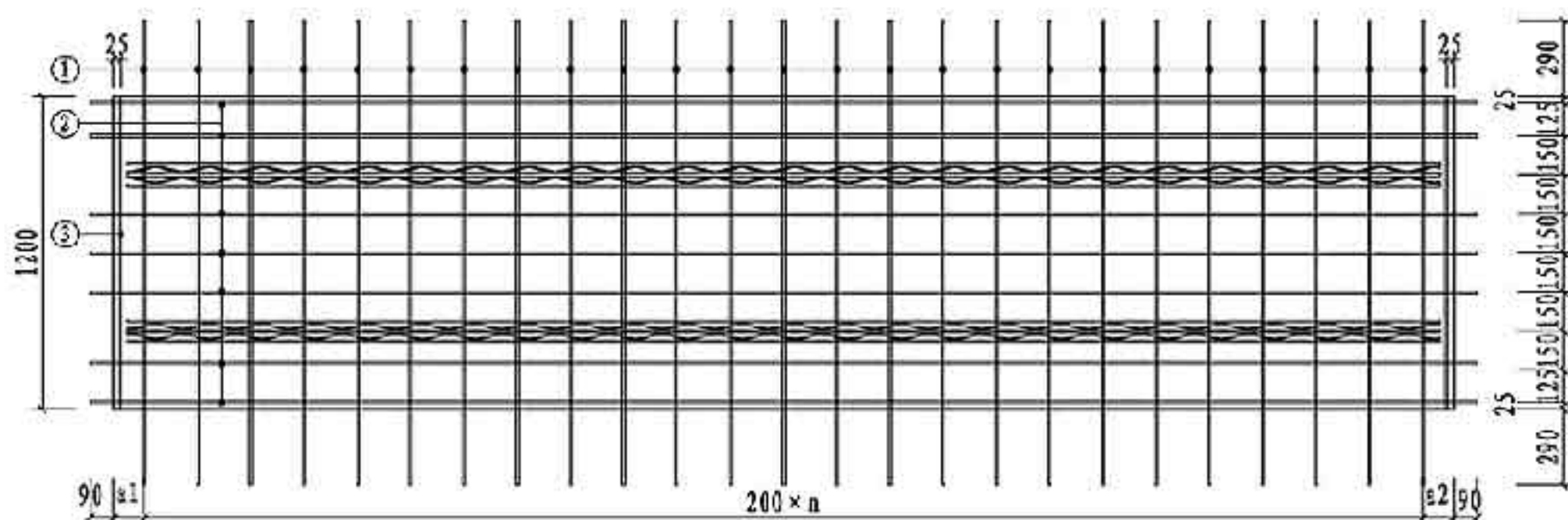

板配筋图

注：同第47页。

底板参数表

底板编号 (X代表2、4)	b (mm)	a1 (mm)	a2 (mm)	n	布架型号		浇筑土体积 (m)	底板自重 (t)
					编号	长度(mm)		
DBS2-67-3015-X1	2820	150	70	13	A80	2720	0.203	0.507
DBS2-68-3015-X1					A90			
DBS2-67-3315-X1	3120	70	50	15	A80	3020	0.225	0.562
DBS2-68-3315-X1					A90			
DBS2-67-3615-X1	3420	150	70	16	A80	3320	0.246	0.615
DBS2-68-3615-X1					A90			
DBS2-67-3915-X1	3720	70	50	18	B80	3620	0.268	0.670
DBS2-68-3915-X1					B90			
DBS2-67-4215-X1	4020	150	70	19	B80	3920	0.289	0.724
DBS2-68-4215-X1					B90			
DBS2-67-4515-X1	4320	70	50	21	B80	4220	0.311	0.777
DBS2-68-4515-X1					B90			
DBS2-67-4815-X1	4620	150	70	22	B80	4520	0.333	0.832
DBS2-68-4815-X1					B90			
DBS2-67-5115-X1	4920	70	50	24	B80	4820	0.354	0.885
DBS2-68-5115-X1					B90			
DBS2-67-5415-X1	5220	150	70	25	B80	5120	0.376	0.940
DBS2-68-5415-X1					B90			
DBS2-67-5715-X1	5520	70	50	27	B80	5420	0.397	0.994
DBS2-68-5715-X1					B90			
DBS2-67-6015-X1	5820	150	70	28	B80	5720	0.419	1.047
DBS2-68-6015-X1					B90			

底板配筋表

底板编号 (X代表7、8)	规格	①		②		③			
		加工尺寸	根数	规格	加工尺寸	根数	规格	加工尺寸	根数
DBS2-6X-3015-21	Φ8	1780	14	Φ8	3000	7	Φ6	1150	2
DBS2-6X-3015-41	Φ8	1780	16	Φ8	3300	7	Φ6	1150	2
DBS2-6X-3315-21	Φ8	1780	17	Φ8	3600	7	Φ6	1150	2
DBS2-6X-3315-41	Φ8	1780	19	Φ8	3900	7	Φ6	1150	2
DBS2-6X-3615-21	Φ8	1780	20	Φ8	4200	7	Φ6	1150	2
DBS2-6X-3615-41	Φ8	1780	22	Φ8	4500	7	Φ6	1150	2
DBS2-6X-3915-21	Φ8	1780	23	Φ8	4800	7	Φ6	1150	2
DBS2-6X-3915-41	Φ8	1780	25	Φ8	5100	7	Φ6	1150	2
DBS2-6X-4215-21	Φ8	1780	26	Φ8	5400	7	Φ6	1150	2
DBS2-6X-4215-41	Φ8	1780	28	Φ8	5700	7	Φ6	1150	2
DBS2-6X-4515-21	Φ8	1780	29	Φ8	6000	7	Φ6	1150	2
DBS2-6X-4515-41	Φ8	1780		Φ10					
DBS2-6X-4815-21	Φ8	1780		Φ10					
DBS2-6X-4815-41	Φ8	1780		Φ10					
DBS2-6X-5115-21	Φ8	1780		Φ10					
DBS2-6X-5115-41	Φ8	1780		Φ10					
DBS2-6X-5415-21	Φ8	1780		Φ10					
DBS2-6X-5415-41	Φ8	1780		Φ10					
DBS2-6X-5715-21	Φ8	1780		Φ10					
DBS2-6X-5715-41	Φ8	1780		Φ10					
DBS2-6X-6015-21	Φ8	1780		Φ10					
DBS2-6X-6015-41	Φ8	1780		Φ10					

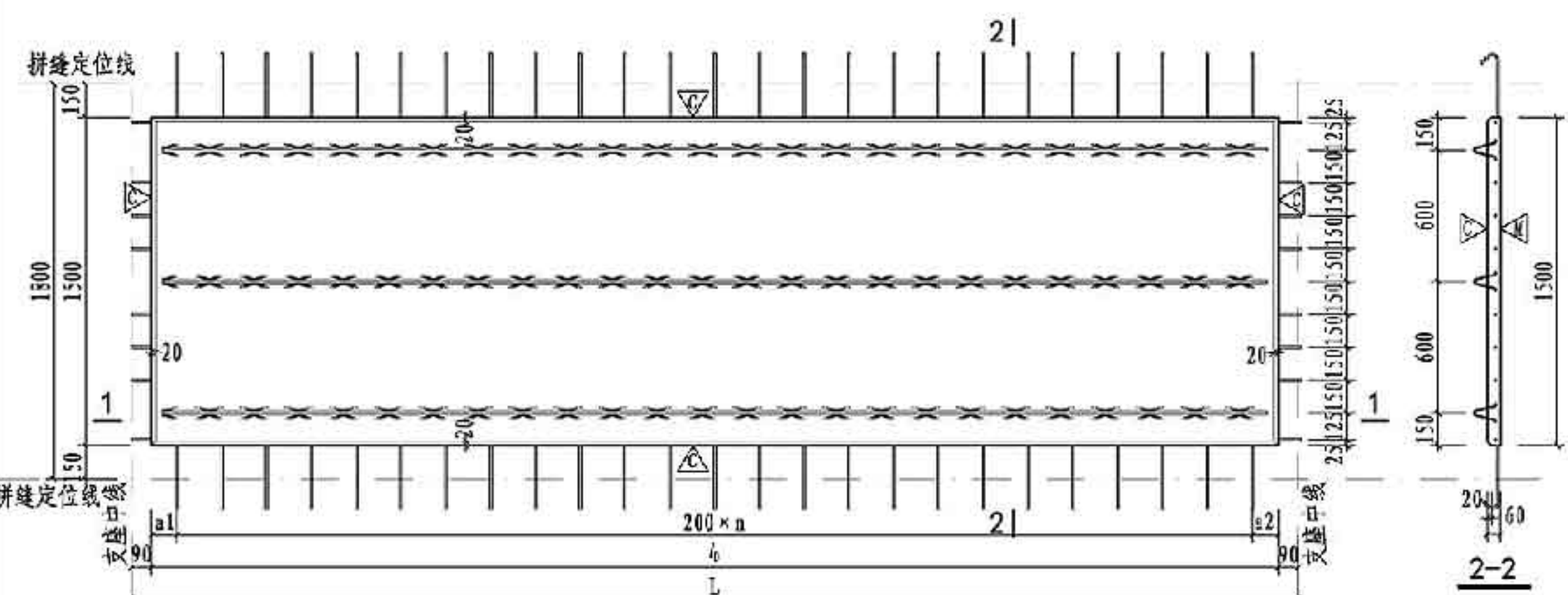

板模板图

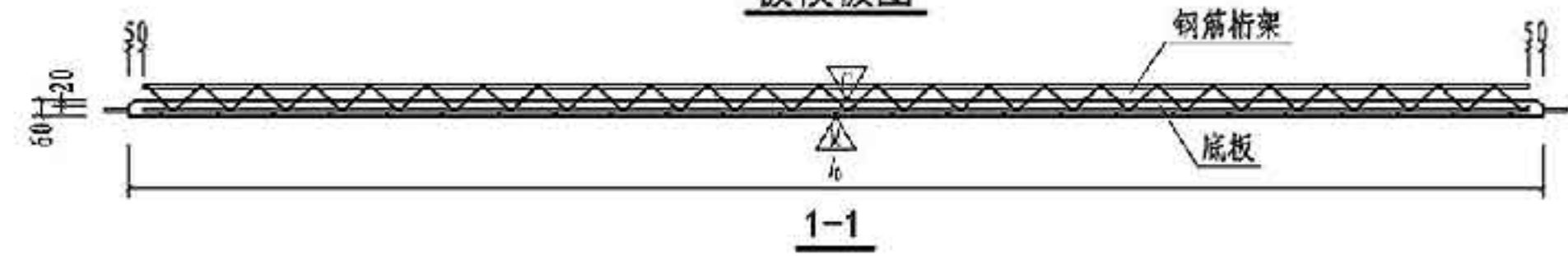

板配筋图

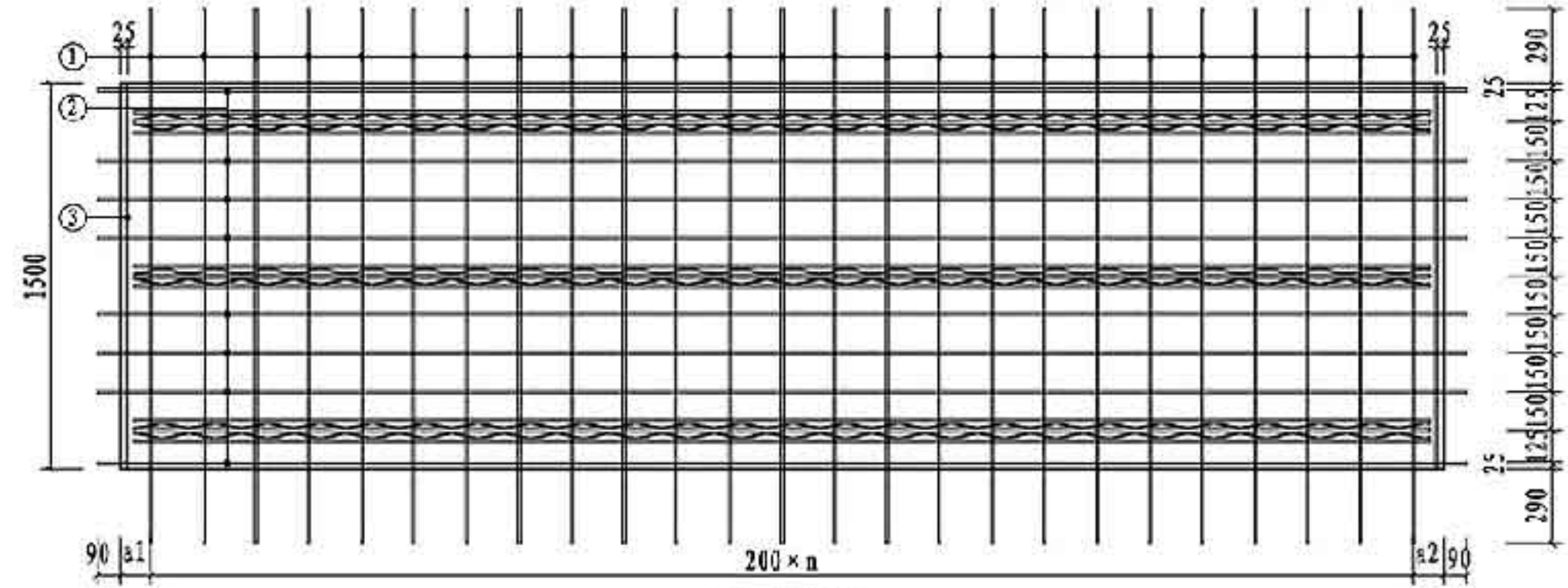

板配筋图

注：同第47页。

底板编号 (X代表2、4)	l ₀ (mm)	a1 (mm)	a2 (mm)	n	桁架型号		混凝土体积 (m ³)	底板自重 (t)
					编号	长度(mm)		
DBS2-67-3015-X1	2820	150	70	13	A80	2720	0.254	0.635
DBS2-68-3015-X1					A90			
DBS2-67-3315-X1	3120	70	50	15	A80	3020	0.281	0.702
DBS2-68-3315-X1					A90			
DBS2-67-3615-X1	3420	150	70	16	A80	3320	0.308	0.769
DBS2-68-3615-X1					A90			
DBS2-67-3915-X1	3720	70	50	18	B80	3620	0.335	0.837
DBS2-68-3915-X1					B90			
DBS2-67-4215-X1	4020	150	70	19	B80	3920	0.362	0.905
DBS2-68-4215-X1					B90			
DBS2-67-4515-X1	4320	70	50	21	B80	4220	0.389	0.972
DBS2-68-4515-X1					B90			
DBS2-67-4815-X1	4620	150	70	22	B80	4520	0.416	1.039
DBS2-68-4815-X1					B90			
DBS2-67-5115-X1	4920	70	50	24	B80	4820	0.443	1.107
DBS2-68-5115-X1					B90			
DBS2-67-5415-X1	5220	150	70	25	B80	5120	0.470	1.175
DBS2-68-5415-X1					B90			
DBS2-67-5715-X1	5520	70	50	27	B80	5420	0.497	1.242
DBS2-68-5715-X1					B90			
DBS2-67-6015-X1	5820	150	70	28	B80	5720	0.524	1.309
DBS2-68-6015-X1					B90			

底板编号 (X代表7、8)	规格	①		②		③			
		加工尺寸	根数	加工尺寸	根数	加工尺寸	根数		
DBS2-6X-3018-21	Φ8	2080	14	Φ8	3000	8	Φ6	1450	2
DBS2-6X-3018-41	Φ8	2080	16	Φ8	3300	8	Φ6	1450	2
DBS2-6X-3318-21	Φ8	2080	17	Φ8	3600	8	Φ6	1450	2
DBS2-6X-3318-41	Φ8	2080	19	Φ8	3900	8	Φ6	1450	2
DBS2-6X-3618-21	Φ8	2080	20	Φ8	4200	8	Φ6	1450	2
DBS2-6X-3618-41	Φ8	2080	22	Φ8	4500	8	Φ6	1450	2
DBS2-6X-3918-21	Φ8	2080	23	Φ8	4800	8	Φ6	1450	2
DBS2-6X-3918-41	Φ8	2080	25	Φ8	5100	8	Φ6	1450	2
DBS2-6X-4218-21	Φ8	2080	26	Φ8	5400	8	Φ6	1450	2
DBS2-6X-4218-41	Φ8	2080	28	Φ8	5700	8	Φ6	1450	2
DBS2-6X-4518-21	Φ8	2080	29	Φ8	6000	8	Φ6	1450	2
DBS2-6X-4518-41	Φ8	2080		Φ10					
DBS2-6X-4818-21	Φ8	2080		Φ10					
DBS2-6X-4818-41	Φ8	2080		Φ10					
DBS2-6X-5118-21	Φ8	2080		Φ10					
DBS2-6X-5118-41	Φ8	2080		Φ10					
DBS2-6X-5418-21	Φ8	2080		Φ10					
DBS2-6X-5418-41	Φ8	2080		Φ10					
DBS2-6X-5718-21	Φ8	2080		Φ10					
DBS2-6X-5718-41	Φ8	2080		Φ10					
DBS2-6X-6018-21	Φ8	2080		Φ10					
DBS2-6X-6018-41	Φ8	2080		Φ10					

2|

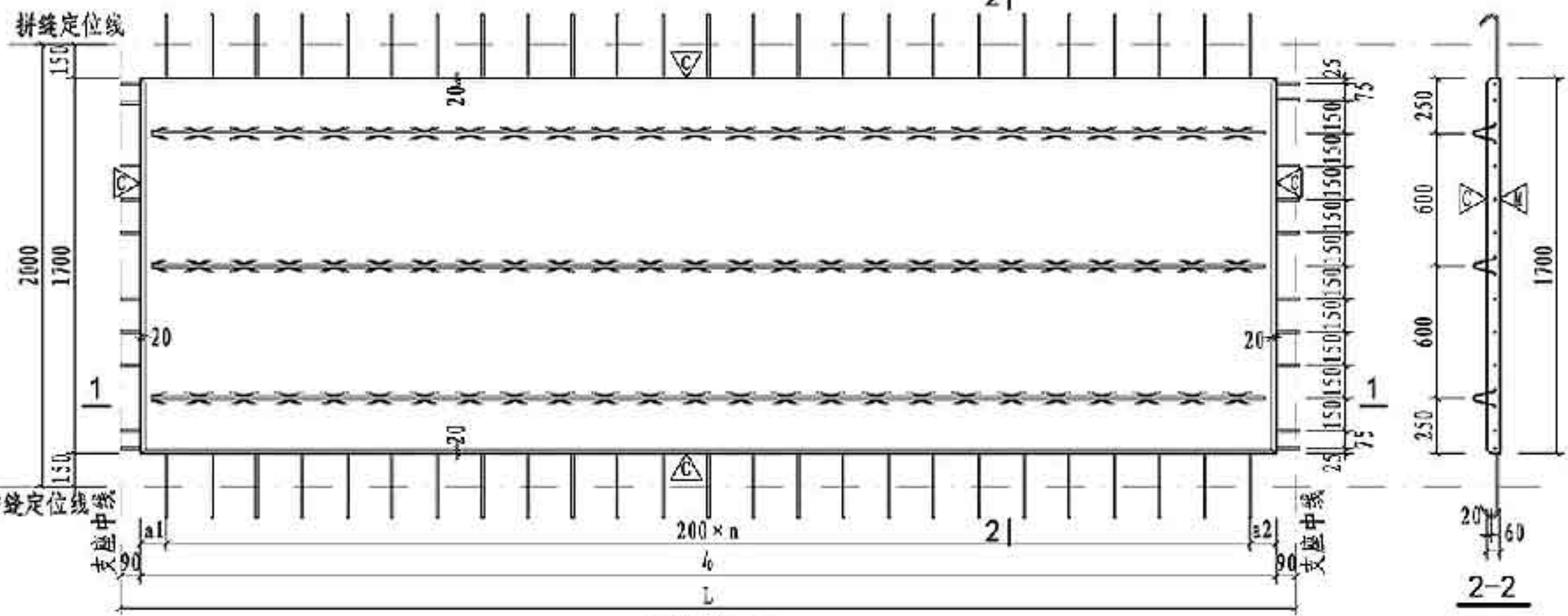

底板参数表

底板编号 (X代表2、4)	l ₀ (mm)	a1 (mm)	a2 (mm)	n	桁架型号		混凝土体积 (m ³)	底板自重 (t)
					编号	长度(mm)		
DBS2-67-3015-X1	2820	150	70	13	A80	2720	0.288	0.719
DBS2-68-3015-X1					A90			
DBS2-67-3315-X1	3120	70	50	15	A80	3020	0.318	0.795
DBS2-68-3315-X1					A90			
DBS2-67-3615-X1	3420	150	70	16	A80	3320	0.349	0.872
DBS2-68-3615-X1					A90			
DBS2-67-3915-X1	3720	70	50	18	B80	3620	0.379	0.948
DBS2-68-3915-X1					B90			
DBS2-67-4215-X1	4020	150	70	19	B80	3920	0.410	1.025
DBS2-68-4215-X1					B90			
DBS2-67-4515-X1	4320	70	50	21	B80	4220	0.441	1.102
DBS2-68-4515-X1					B90			
DBS2-67-4815-X1	4620	150	70	22	B80	4520	0.471	1.178
DBS2-68-4815-X1					B90			
DBS2-67-5115-X1	4920	70	50	24	B80	4820	0.502	1.255
DBS2-68-5115-X1					B90			
DBS2-67-5415-X1	5220	150	70	25	B80	5120	0.532	1.331
DBS2-68-5415-X1					B90			
DBS2-67-5715-X1	5520	70	50	27	B80	5420	0.563	1.407
DBS2-68-5715-X1					B90			
DBS2-67-6015-X1	5820	150	70	28	B80	5720	0.594	1.485
DBS2-68-6015-X1					B90			

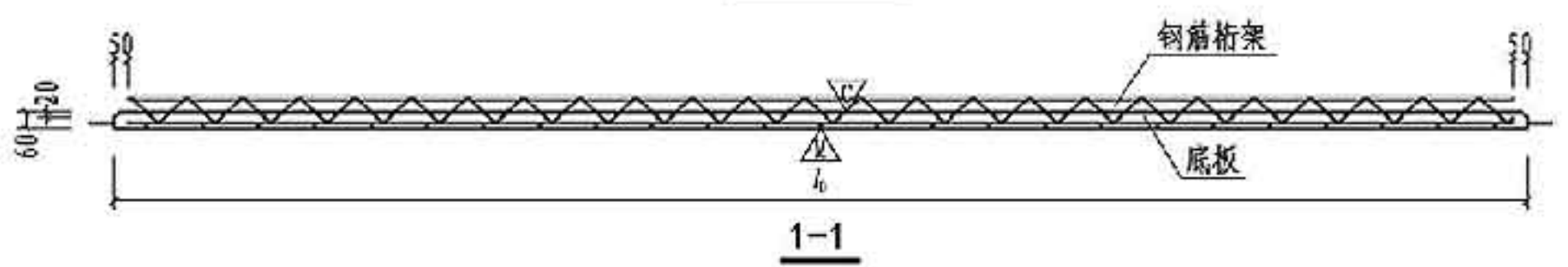

底板配筋表

底板编号 (X代表7、8)	规格	①		②		③			
		加工尺寸	根数	规格	加工尺寸	根数	规格	加工尺寸	根数
DBS2-6X-3020-21	Φ8	2280	14	Φ8	3000	10	Φ6	1650	2
DBS2-6X-3020-41	Φ8	2280	16	Φ8	3300	10	Φ6	1650	2
DBS2-6X-3320-21	Φ8	2280	17	Φ8	3600	10	Φ6	1650	2
DBS2-6X-3320-41	Φ8	2280	19	Φ8	3900	10	Φ6	1650	2
DBS2-6X-3620-21	Φ8	2280	20	Φ8	4200	10	Φ6	1650	2
DBS2-6X-3620-41	Φ8	2280	22	Φ8	4500	10	Φ6	1650	2
DBS2-6X-3920-21	Φ8	2280	23	Φ8	4800	10	Φ6	1650	2
DBS2-6X-3920-41	Φ8	2280	25	Φ8	5100	10	Φ6	1650	2
DBS2-6X-4220-21	Φ8	2280	26	Φ8	5400	10	Φ6	1650	2
DBS2-6X-4220-41	Φ8	2280	28	Φ8	5700	10	Φ6	1650	2
DBS2-6X-4520-21	Φ8	2280	29	Φ8	6000	10	Φ6	1650	2
DBS2-6X-4520-41	Φ8	2280		Φ10					
DBS2-6X-4820-21	Φ8	2280		Φ10					
DBS2-6X-4820-41	Φ8	2280		Φ10					
DBS2-6X-5120-21	Φ8	2280		Φ10					
DBS2-6X-5120-41	Φ8	2280		Φ10					
DBS2-6X-5420-21	Φ8	2280		Φ10					
DBS2-6X-5420-41	Φ8	2280		Φ10					
DBS2-6X-5720-21	Φ8	2280		Φ10					
DBS2-6X-5720-41	Φ8	2280		Φ10					
DBS2-6X-6020-21	Φ8	2280		Φ10					
DBS2-6X-6020-41	Φ8	2280		Φ10					

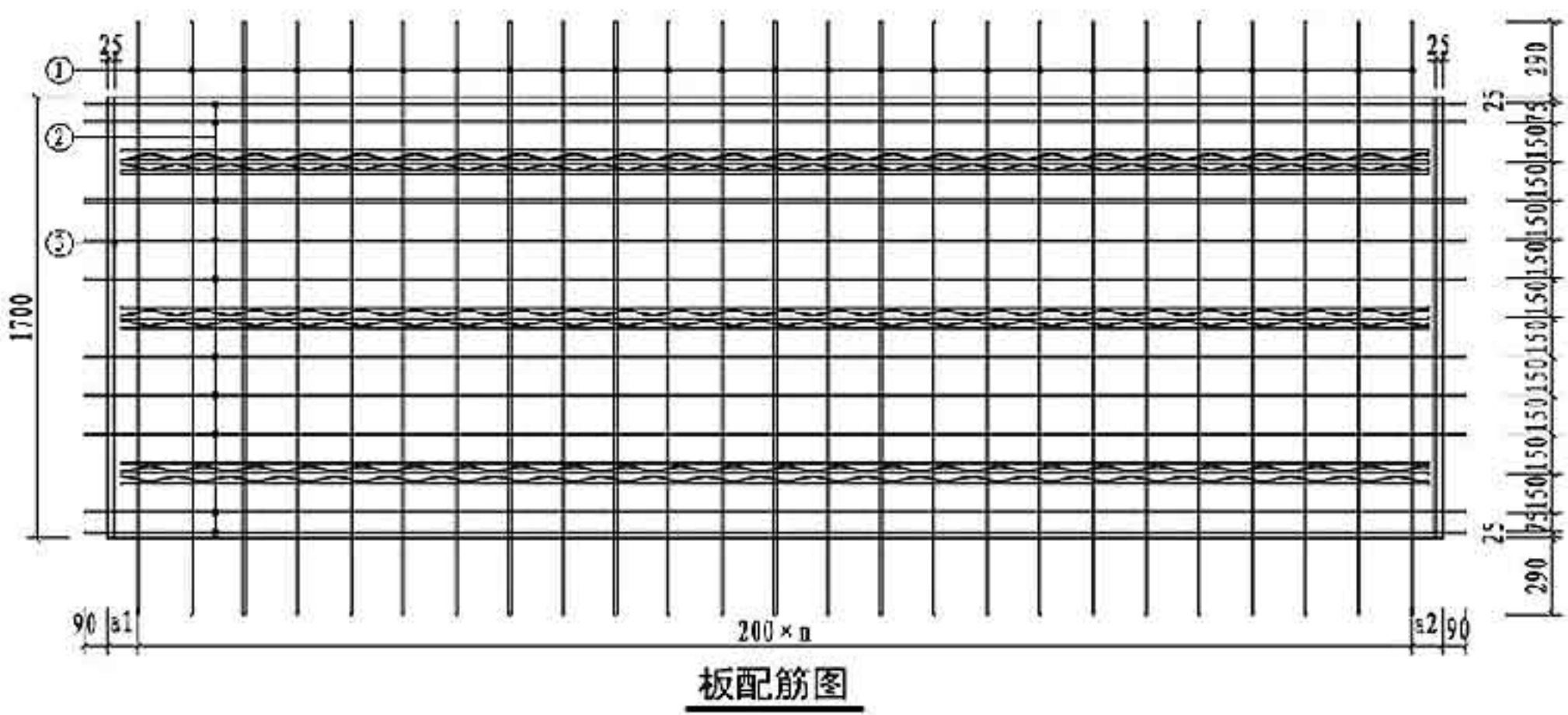

注：同第47页。

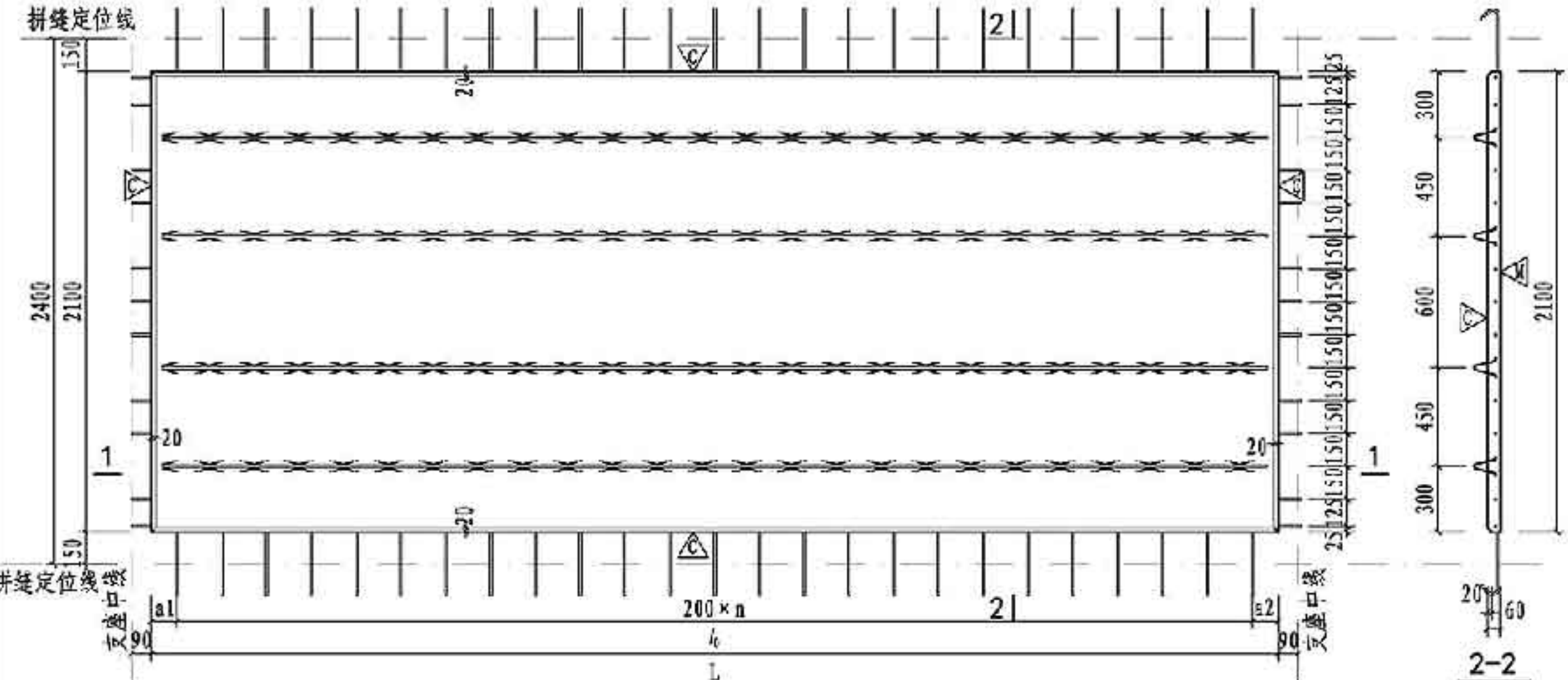

底板参数表

底板编号 (X代表2、4)	b (mm)	a1 (mm)	a2 (mm)	n	桁架型号		混凝土体积 (m³)	底板自重 (t)
					编号	重量(kg)		
DBS2-67-3015-X1	2820	150	70	13	A80	2720	0.355	0.888
DBS2-68-3015-X1					A90			
DBS2-67-3315-X1	3120	70	50	15	A80	3020	0.393	0.983
DBS2-68-3315-X1					A90			
DBS2-67-3615-X1	3420	150	70	16	A80	3320	0.431	1.077
DBS2-68-3615-X1					A90			
DBS2-67-3915-X1	3720	70	50	18	B80	3620	0.469	1.172
DBS2-68-3915-X1					B90			
DBS2-67-4215-X1	4020	150	70	19	B80	3920	0.507	1.266
DBS2-68-4215-X1					B90			
DBS2-67-4515-X1	4320	70	50	21	B80	4220	0.544	1.361
DBS2-68-4515-X1					B90			
DBS2-67-4815-X1	4620	150	70	22	B80	4520	0.582	1.455
DBS2-68-4815-X1					B90			
DBS2-67-5115-X1	4920	70	50	24	B80	4820	0.620	1.550
DBS2-68-5115-X1					B90			
DBS2-67-5415-X1	5220	150	70	25	B80	5120	0.658	1.645
DBS2-68-5415-X1					B90			
DBS2-67-5715-X1	5520	70	50	27	B80	5420	0.696	1.739
DBS2-68-5715-X1					B90			
DBS2-67-6015-X1	5820	150	70	28	B80	5720	0.733	1.834
DBS2-68-6015-X1					B90			

底板配筋表

底板编号 (X代表7、8)	规格	①		②		③			
		加工尺寸	根数	规格	加工尺寸	根数	规格	加工尺寸	根数
DBS2-6X-3024-21	Φ8	2680	14	Φ8	3000	11	Φ6	2050	2
DBS2-6X-3024-41	Φ8	2680	16	Φ8	3300	11	Φ6	2050	2
DBS2-6X-3324-21	Φ8	2680	17	Φ8	3600	11	Φ6	2050	2
DBS2-6X-3324-41	Φ8	2680	19	Φ8	3900	11	Φ6	2050	2
DBS2-6X-3624-21	Φ8	2680	20	Φ8	4200	11	Φ6	2050	2
DBS2-6X-3624-41	Φ8	2680	22	Φ8	4500	11	Φ6	2050	2
DBS2-6X-3924-21	Φ8	2680	23	Φ8	4800	11	Φ6	2050	2
DBS2-6X-3924-41	Φ8	2680	25	Φ8	5100	11	Φ6	2050	2
DBS2-6X-4224-21	Φ8	2680	26	Φ8	5400	11	Φ6	2050	2
DBS2-6X-4224-41	Φ8	2680	28	Φ8	5700	11	Φ6	2050	2
DBS2-6X-4524-21	Φ8	2680	29	Φ8	6000	11	Φ6	2050	2
DBS2-6X-4524-41	Φ8	2680		Φ10					
DBS2-6X-4824-21	Φ8	2680		Φ10					
DBS2-6X-4824-41	Φ8	2680		Φ10					
DBS2-6X-5124-21	Φ8	2680		Φ10					
DBS2-6X-5124-41	Φ8	2680		Φ10					
DBS2-6X-5424-21	Φ8	2680		Φ10					
DBS2-6X-5424-41	Φ8	2680		Φ10					
DBS2-6X-5724-21	Φ8	2680		Φ10					
DBS2-6X-5724-41	Φ8	2680		Φ10					
DBS2-6X-6024-21	Φ8	2680		Φ10					
DBS2-6X-6024-41	Φ8	2680		Φ10					

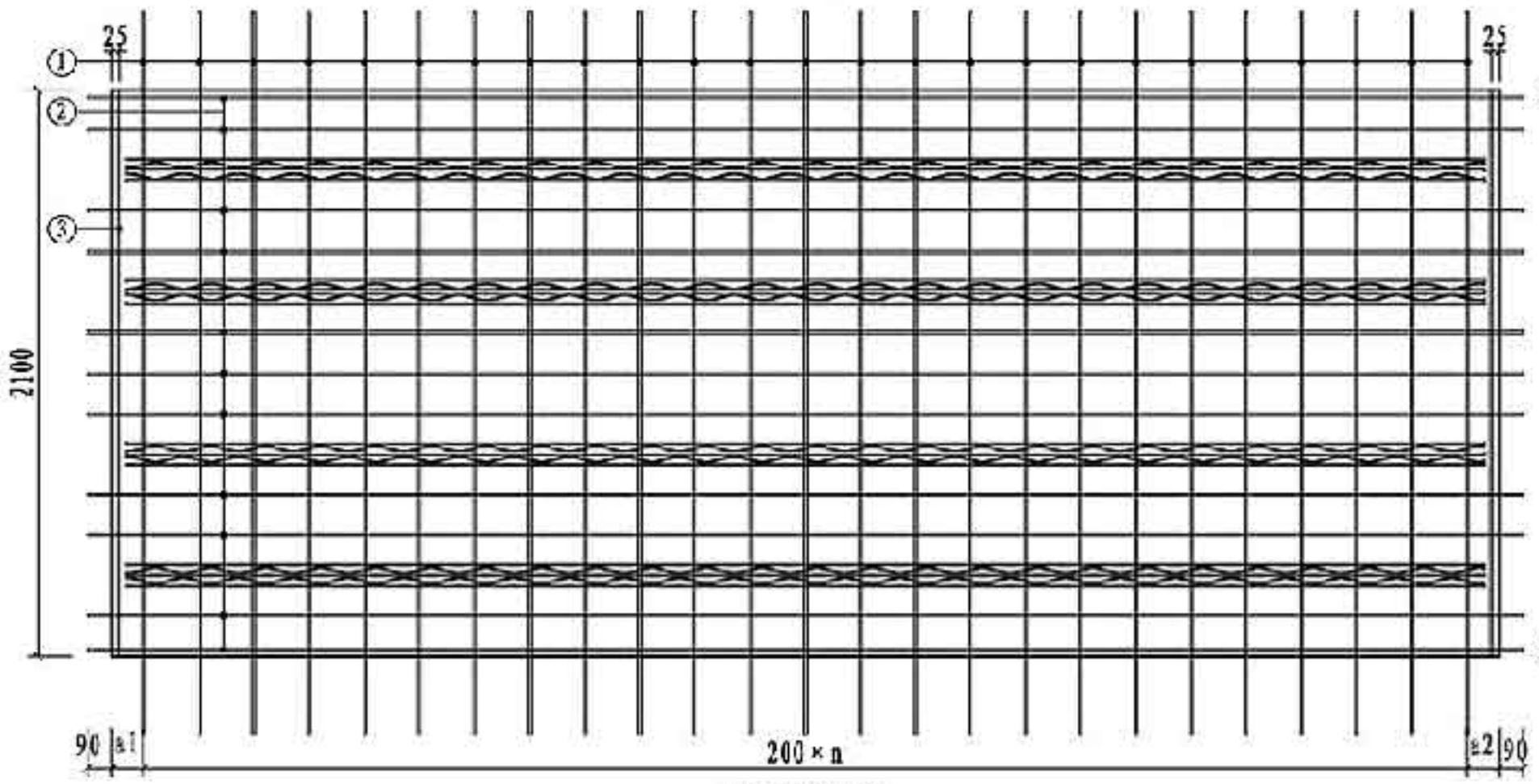
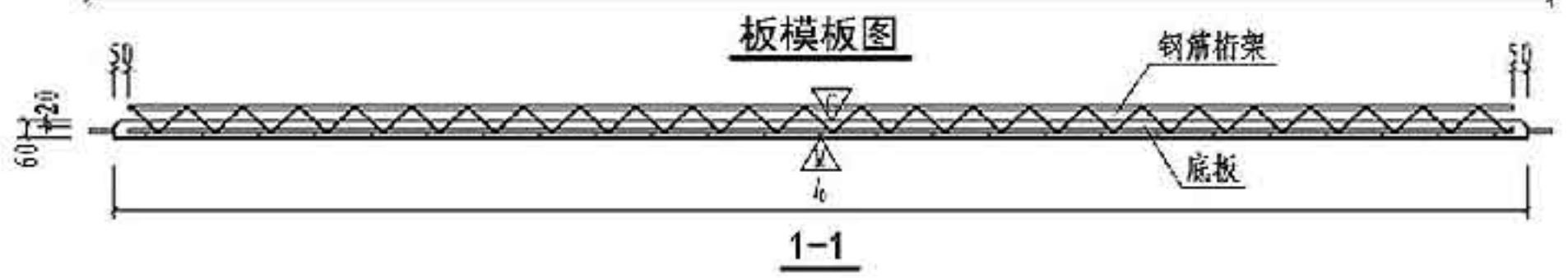

注：同第47页。

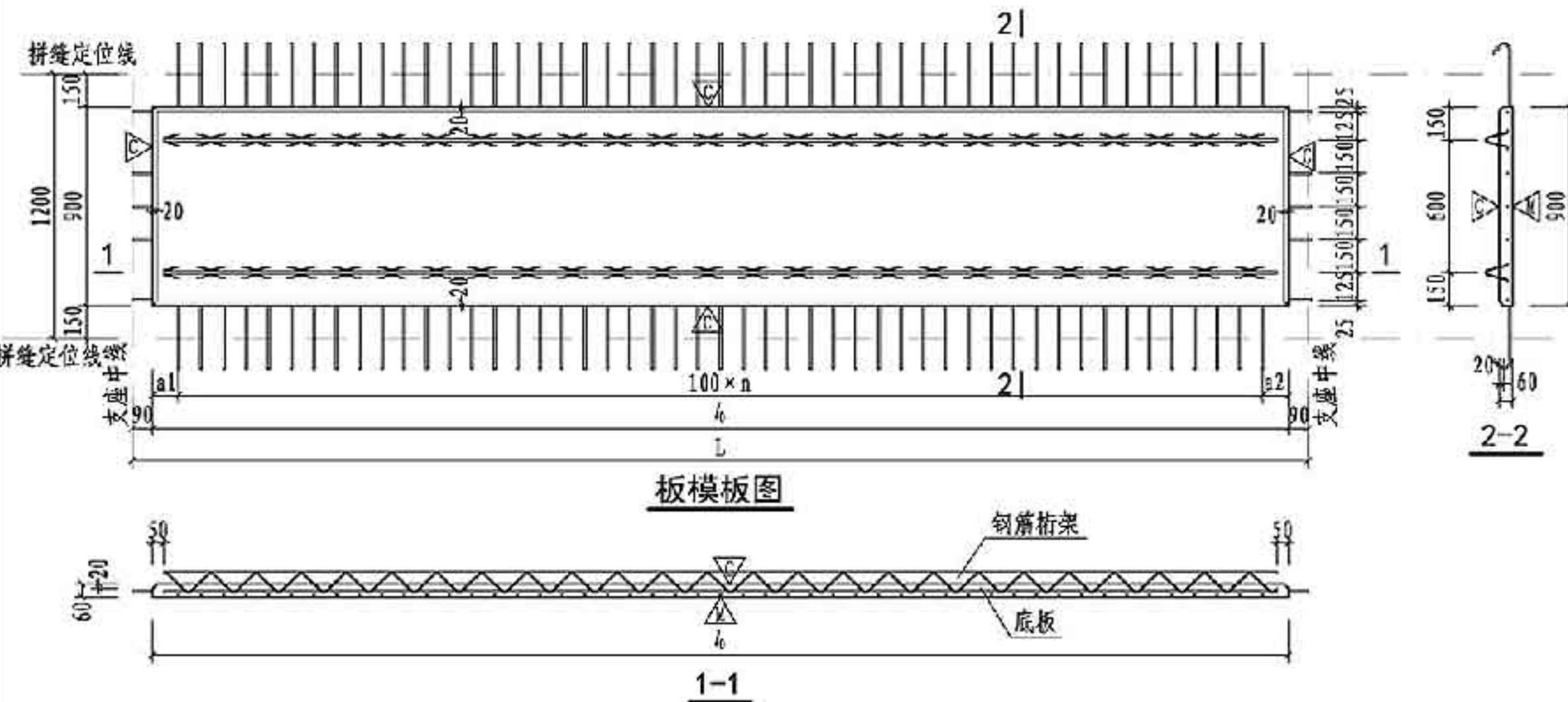

板模板图

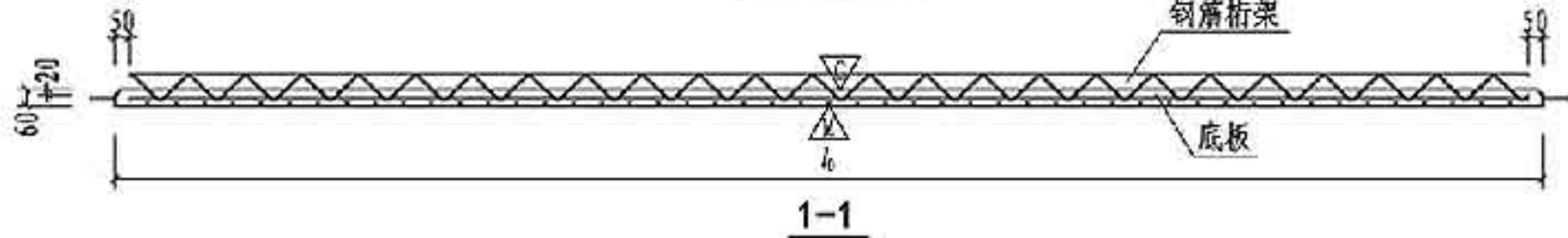

1-1

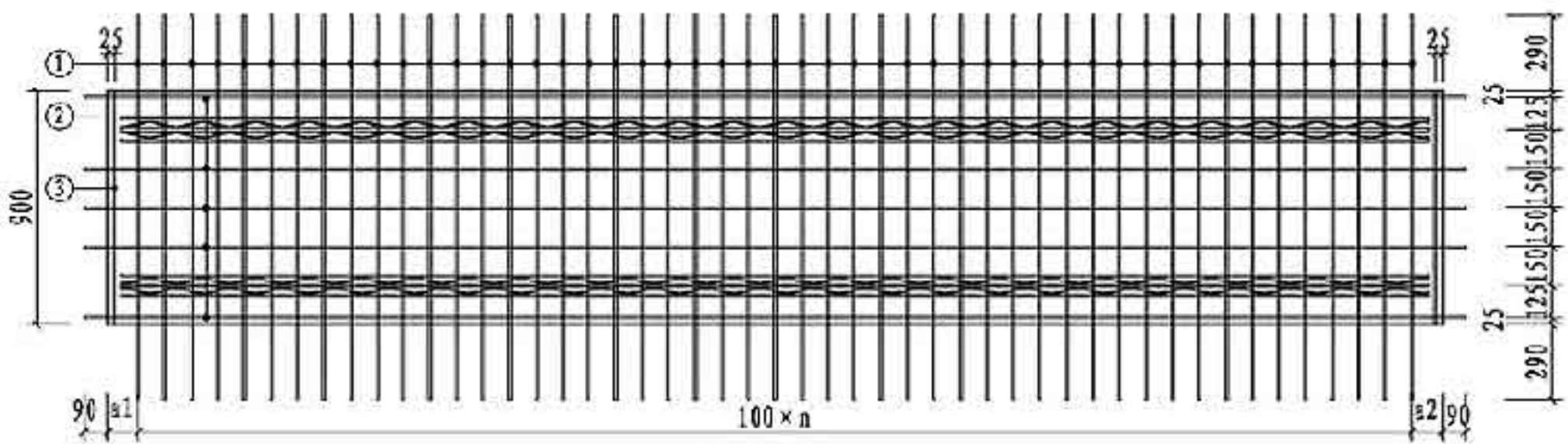

板配筋图

- 注: 1. ①号钢筋弯钩角度为135°, 弯弧内直径D为32mm。
 2. ②号钢筋位于①号钢筋上层, 桁架下弦钢筋与②号钢筋同层。
 3. 倒角尺寸大样见本图集第81页。
 4. 吊点位置及附加钢筋见本图集第67页-80页。

底板参数表									
底板编号	b ₀ (mm)	a ₁ (mm)	a ₂ (mm)	n	桁架型号		混凝土体积 (m ³)	底板自重 (t)	
					编号	长度(mm)			重量(kg)
DBS2-67-3012-43	2820	70	50	27	A80	2720	4.79	0.152	0.381
DBS2-68-3012-43					A90		4.87		
DBS2-69-3012-43					A100		4.95		
DBS2-67-3312-43	3120	70	50	30	A80	3020	5.32	0.168	0.421
DBS2-68-3312-43					A90		5.40		
DBS2-69-3312-43					A100		5.49		
DBS2-67-3612-43	3420	70	50	33	A80	3320	5.85	0.185	0.462
DBS2-68-3612-43					A90		5.94		
DBS2-69-3612-43					A100		6.04		
DBS2-67-3912-43	3720	70	50	36	B80	3620	7.18	0.201	0.502
DBS2-68-3912-43					B90		7.28		
DBS2-69-3912-43					B100		7.39		
DBS2-67-4212-43	4020	70	50	39	B80	3920	7.77	0.217	0.543
DBS2-68-4212-43					B90		7.88		
DBS2-69-4212-43					B100		8.00		
DBS2-67-4512-43	4320	70	50	42	B80	4220	8.37	0.233	0.584
DBS2-68-4512-43					B90		8.48		
DBS2-69-4512-43					B100		8.61		
DBS2-67-4812-43	4620	70	50	45	B80	4520	8.96	0.249	0.624
DBS2-68-4812-43					B90		9.09		
DBS2-69-4812-43					B100		9.22		
DBS2-67-5112-43	4920	70	50	48	B80	4820	9.55	0.266	0.665
DBS2-68-5112-43					B90		9.69		
DBS2-69-5112-43					B100		9.84		
DBS2-67-5412-43	5220	70	50	51	B80	5120	10.15	0.282	0.705
DBS2-68-5412-43					B90		10.29		
DBS2-69-5412-43					B100		10.45		
DBS2-67-5712-43	5520	70	50	54	B80	5420	10.74	0.298	0.745
DBS2-68-5712-43					B90		10.90		
DBS2-69-5712-43					B100		11.06		
DBS2-67-6012-43	5820	70	50	57	B80	5720	11.33	0.314	0.785
DBS2-68-6012-43					B90		11.50		
DBS2-69-6012-43					B100		11.67		

底板配筋表										
底板编号 (X代表7、8、9)	规格	①		②		③				
		规格	加工尺寸	根数	规格	加工尺寸	根数	规格	加工尺寸	根数
DBS2-6X-3012-43	Φ8	Φ8	1480	28	Φ10	3000	5	Φ6	850	2
DBS2-6X-3312-43	Φ8	Φ8	1480	31	Φ10	3300	5	Φ6	850	2
DBS2-6X-3612-43	Φ8	Φ8	1480	34	Φ10	3600	5	Φ6	850	2
DBS2-6X-3912-43	Φ8	Φ8	1480	37	Φ10	3900	5	Φ6	850	2
DBS2-6X-4212-43	Φ8	Φ8	1480	40	Φ10	4200	5	Φ6	850	2
DBS2-6X-4512-43	Φ8	Φ8	1480	43	Φ10	4500	5	Φ6	850	2
DBS2-6X-4812-43	Φ8	Φ8	1480	46	Φ10	4800	5	Φ6	850	2
DBS2-6X-5112-43	Φ8	Φ8	1480	49	Φ10	5100	5	Φ6	850	2
DBS2-6X-5412-43	Φ8	Φ8	1480	52	Φ10	5400	5	Φ6	850	2
DBS2-6X-5712-43	Φ8	Φ8	1480	55	Φ10	5700	5	Φ6	850	2
DBS2-6X-6012-43	Φ8	Φ8	1480	58	Φ10	6000	5	Φ6	850	2

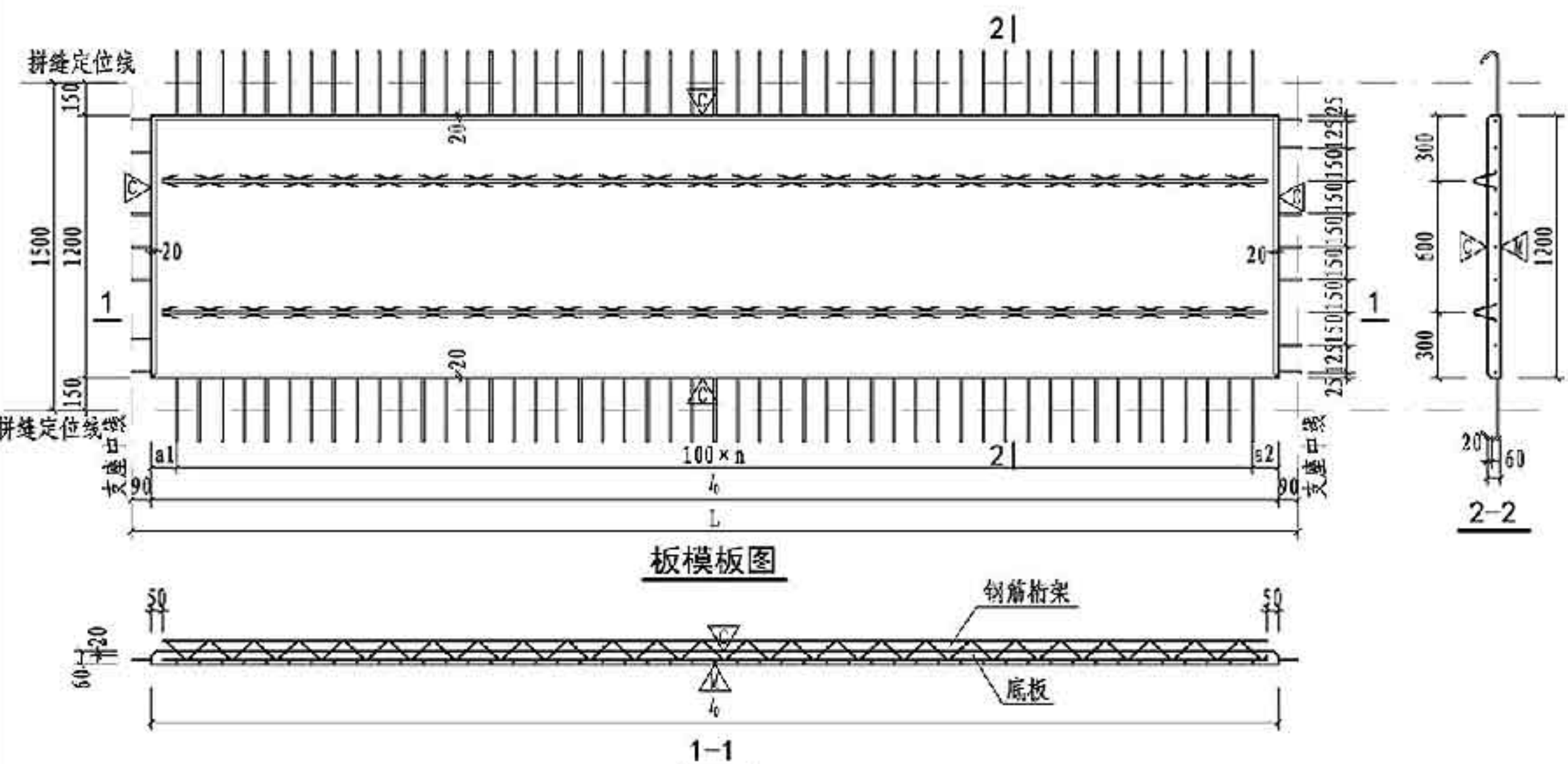

板模板图

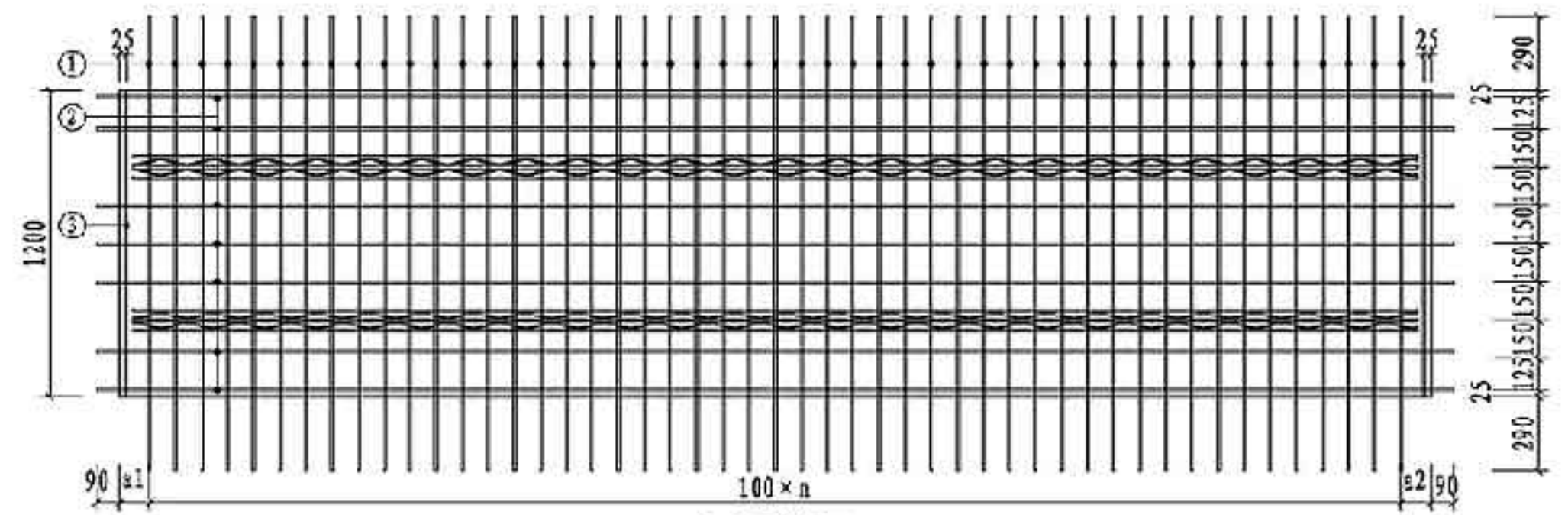

板配筋图

注：同第52页。

底板参数表									
底板编号	b ₀ (mm)	a ₁ (mm)	a ₂ (mm)	n	桁架型号		混凝土体积 (m ³)	底板自重 (t)	
					编号	长度(mm)			重量(kg)
DBS2-67-3015-43	2820	70	50	27	A80	2720	4.79	0.203	0.507
DBS2-68-3015-43					A90		4.87		
DBS2-69-3015-43					A100		4.95		
DBS2-67-3315-43	3120	70	50	30	A80	3020	5.32	0.225	0.562
DBS2-68-3315-43					A90		5.40		
DBS2-69-3315-43					A100		5.49		
DBS2-67-3615-43	3420	70	50	33	A80	3320	5.85	0.246	0.615
DBS2-68-3615-43					A90		5.94		
DBS2-69-3615-43					A100		6.04		
DBS2-67-3915-43	3720	70	50	36	B80	3620	7.18	0.268	0.670
DBS2-68-3915-43					B90		7.28		
DBS2-69-3915-43					B100		7.39		
DBS2-67-4215-43	4020	70	50	39	B80	3920	7.77	0.289	0.724
DBS2-68-4215-43					B90		7.88		
DBS2-69-4215-43					B100		8.00		
DBS2-67-4515-43	4320	70	50	42	B80	4220	8.37	0.311	0.777
DBS2-68-4515-43					B90		8.48		
DBS2-69-4515-43					B100		8.61		
DBS2-67-4815-43	4620	70	50	45	B80	4520	8.96	0.333	0.832
DBS2-68-4815-43					B90		9.09		
DBS2-69-4815-43					B100		9.22		
DBS2-67-5115-43	4920	70	50	48	B80	4820	9.55	0.354	0.885
DBS2-68-5115-43					B90		9.69		
DBS2-69-5115-43					B100		9.84		
DBS2-67-5415-43	5220	70	50	51	B80	5120	10.15	0.376	0.940
DBS2-68-5415-43					B90		10.29		
DBS2-69-5415-43					B100		10.45		
DBS2-67-5715-43	5520	70	50	54	B80	5420	10.74	0.397	0.994
DBS2-68-5715-43					B90		10.90		
DBS2-69-5715-43					B100		11.06		
DBS2-67-6015-43	5820	70	50	57	B80	5720	11.33	0.419	1.047
DBS2-68-6015-43					B90		11.50		
DBS2-69-6015-43					B100		11.67		

底板配筋表									
底板编号 (X代表7、8、9)	规格	①		②		③			
		加工尺寸	根数	规格	加工尺寸	根数	规格	加工尺寸	根数
DBS2-6X-3015-43	Φ8	1780	28	Φ10	3000	7	Φ6	1150	2
DBS2-6X-3315-43	Φ8	1780	31	Φ10	3300	7	Φ6	1150	2
DBS2-6X-3615-43	Φ8	1780	34	Φ10	3600	7	Φ6	1150	2
DBS2-6X-3915-43	Φ8	1780	37	Φ10	3900	7	Φ6	1150	2
DBS2-6X-4215-43	Φ8	1780	40	Φ10	4200	7	Φ6	1150	2
DBS2-6X-4515-43	Φ8	1780	43	Φ10	4500	7	Φ6	1150	2
DBS2-6X-4815-43	Φ8	1780	46	Φ10	4800	7	Φ6	1150	2
DBS2-6X-5115-43	Φ8	1780	49	Φ10	5100	7	Φ6	1150	2
DBS2-6X-5415-43	Φ8	1780	52	Φ10	5400	7	Φ6	1150	2
DBS2-6X-5715-43	Φ8	1780	55	Φ10	5700	7	Φ6	1150	2
DBS2-6X-6015-43	Φ8	1780	58	Φ10	6000	7	Φ6	1150	2

宽1500双向板底板中板模板及配筋图 图集号 15G366-1

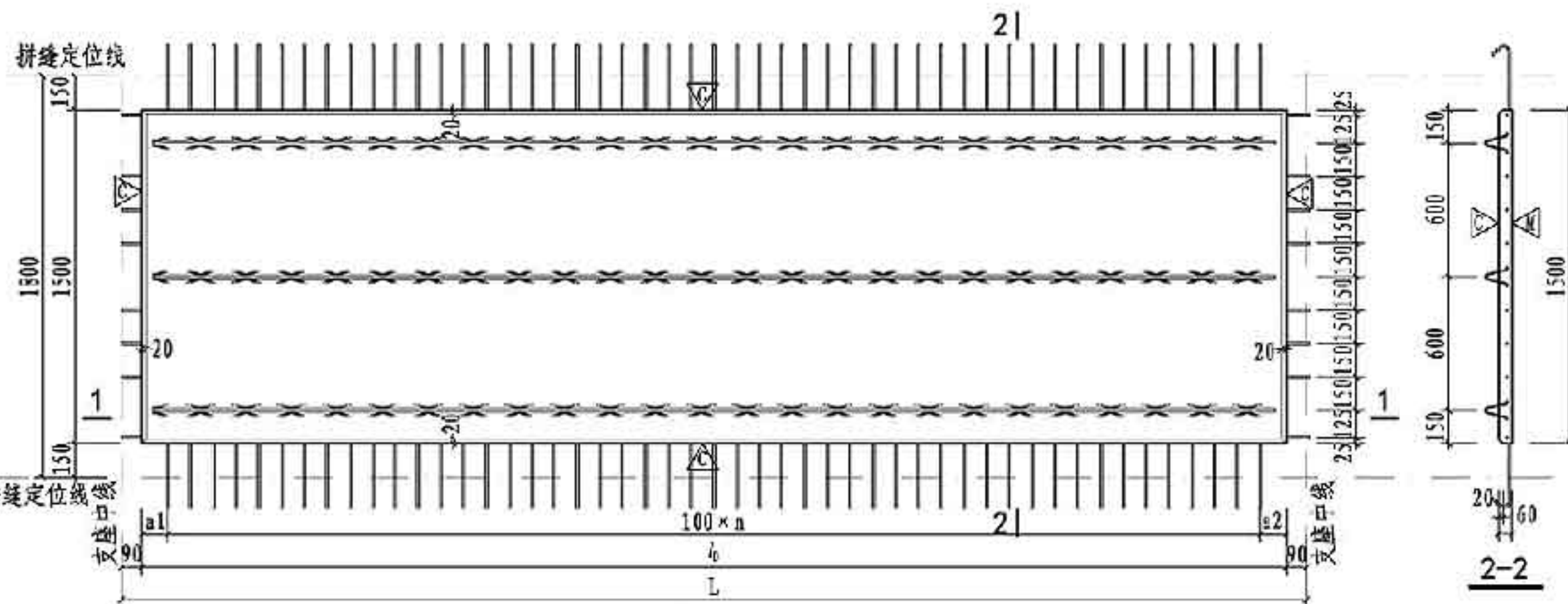

板模板图

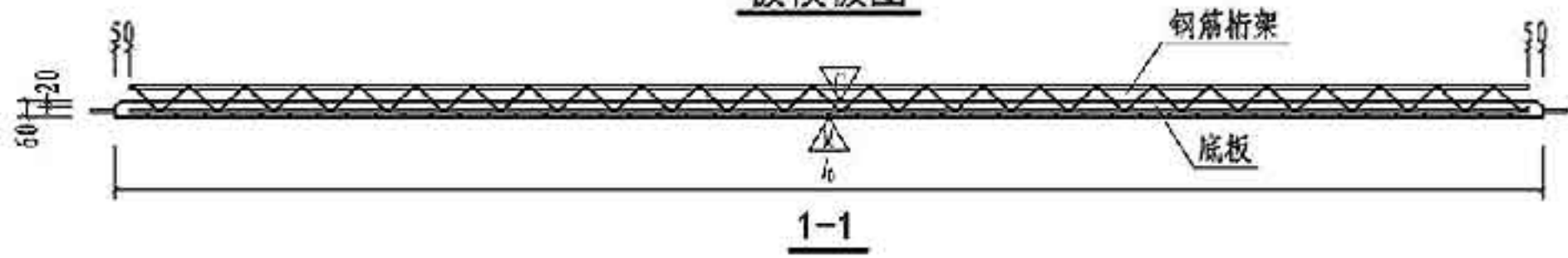

1-1

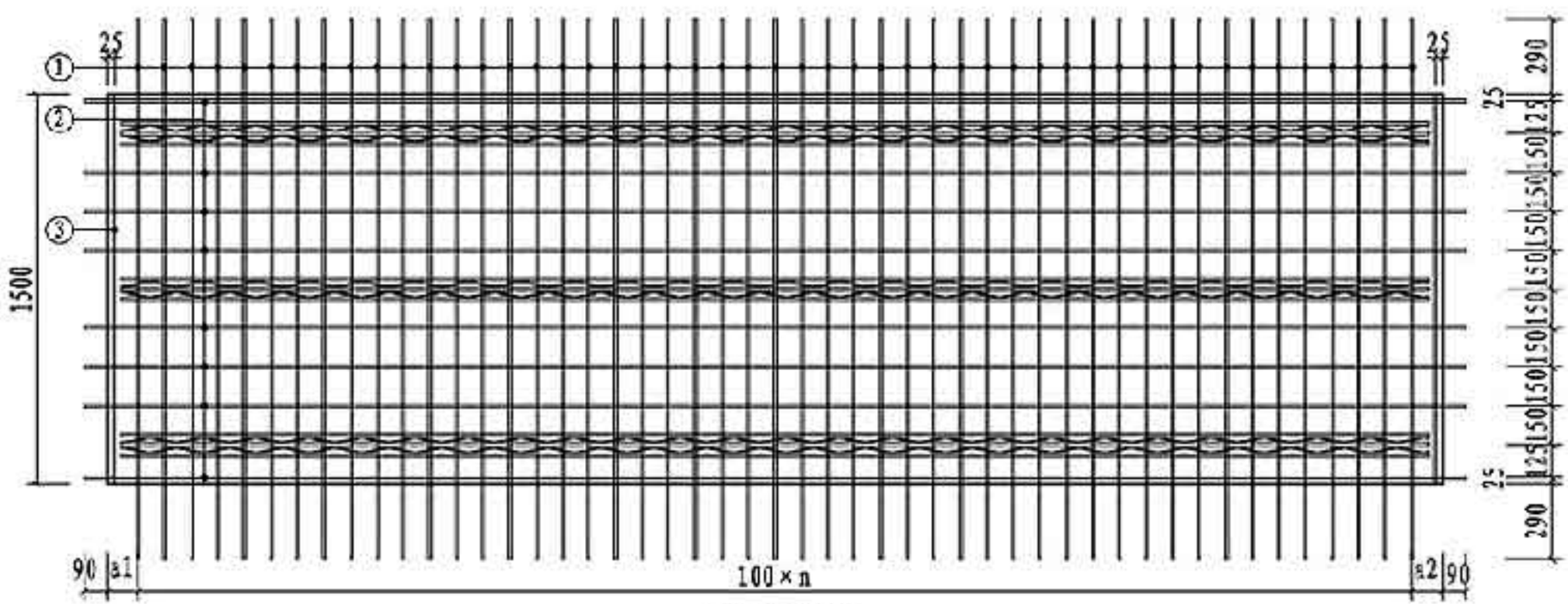

板配筋图

注：同第52页。

底板参数表

底板编号	b ₀ (mm)	a ₁ (mm)	a ₂ (mm)	n	桁架型号		混凝土体积 (m ³)	底板自重 (t)
					编号	长度(mm)		
DBS2-67-3015-43	2820	70	50	27	A80	2720	0.254	0.635
DBS2-68-3015-43					A90			
DBS2-69-3015-43					A100			
DBS2-67-3315-43	3120	70	50	30	A80	3020	0.281	0.702
DBS2-68-3315-43					A90			
DBS2-69-3315-43					A100			
DBS2-67-3615-43	3420	70	50	33	A80	3320	0.308	0.769
DBS2-68-3615-43					A90			
DBS2-69-3615-43					A100			
DBS2-67-3915-43	3720	70	50	36	B80	3620	0.335	0.837
DBS2-68-3915-43					B90			
DBS2-69-3915-43					B100			
DBS2-67-4215-43	4020	70	50	39	B80	3920	0.362	0.905
DBS2-68-4215-43					B90			
DBS2-69-4215-43					B100			
DBS2-67-4515-43	4320	70	50	42	B80	4220	0.389	0.972
DBS2-68-4515-43					B90			
DBS2-69-4515-43					B100			
DBS2-67-4815-43	4620	70	50	45	B80	4520	0.416	1.039
DBS2-68-4815-43					B90			
DBS2-69-4815-43					B100			
DBS2-67-5115-43	4920	70	50	48	B80	4820	0.443	1.107
DBS2-68-5115-43					B90			
DBS2-69-5115-43					B100			
DBS2-67-5415-43	5220	70	50	51	B80	5120	0.470	1.175
DBS2-68-5415-43					B90			
DBS2-69-5415-43					B100			
DBS2-67-5715-43	5520	70	50	54	B80	5420	0.497	1.242
DBS2-68-5715-43					B90			
DBS2-69-5715-43					B100			
DBS2-67-6015-43	5820	70	50	57	B80	5720	0.524	1.309
DBS2-68-6015-43					B90			
DBS2-69-6015-43					B100			

底板配筋表

底板编号 (X代表7、8、9)	规格	①		②		③			
		加工尺寸	根数	规格	加工尺寸	根数	规格	加工尺寸	根数
DBS2-6X-3018-43	Φ8	2080	28	Φ10	3000	8	Φ6	1450	2
DBS2-6X-3318-43	Φ8	2080	31	Φ10	3300	8	Φ6	1450	2
DBS2-6X-3618-43	Φ8	2080	34	Φ10	3600	8	Φ6	1450	2
DBS2-6X-3918-43	Φ8	2080	37	Φ10	3900	8	Φ6	1450	2
DBS2-6X-4218-43	Φ8	2080	40	Φ10	4200	8	Φ6	1450	2
DBS2-6X-4518-43	Φ8	2080	43	Φ10	4500	8	Φ6	1450	2
DBS2-6X-4818-43	Φ8	2080	46	Φ10	4800	8	Φ6	1450	2
DBS2-6X-5118-43	Φ8	2080	49	Φ10	5100	8	Φ6	1450	2
DBS2-6X-5418-43	Φ8	2080	52	Φ10	5400	8	Φ6	1450	2
DBS2-6X-5718-43	Φ8	2080	55	Φ10	5700	8	Φ6	1450	2
DBS2-6X-6018-43	Φ8	2080	58	Φ10	6000	8	Φ6	1450	2

宽1800双向板底板中板模板及配筋图 DBS2-6X-XX18-43 图集号 15G366-1

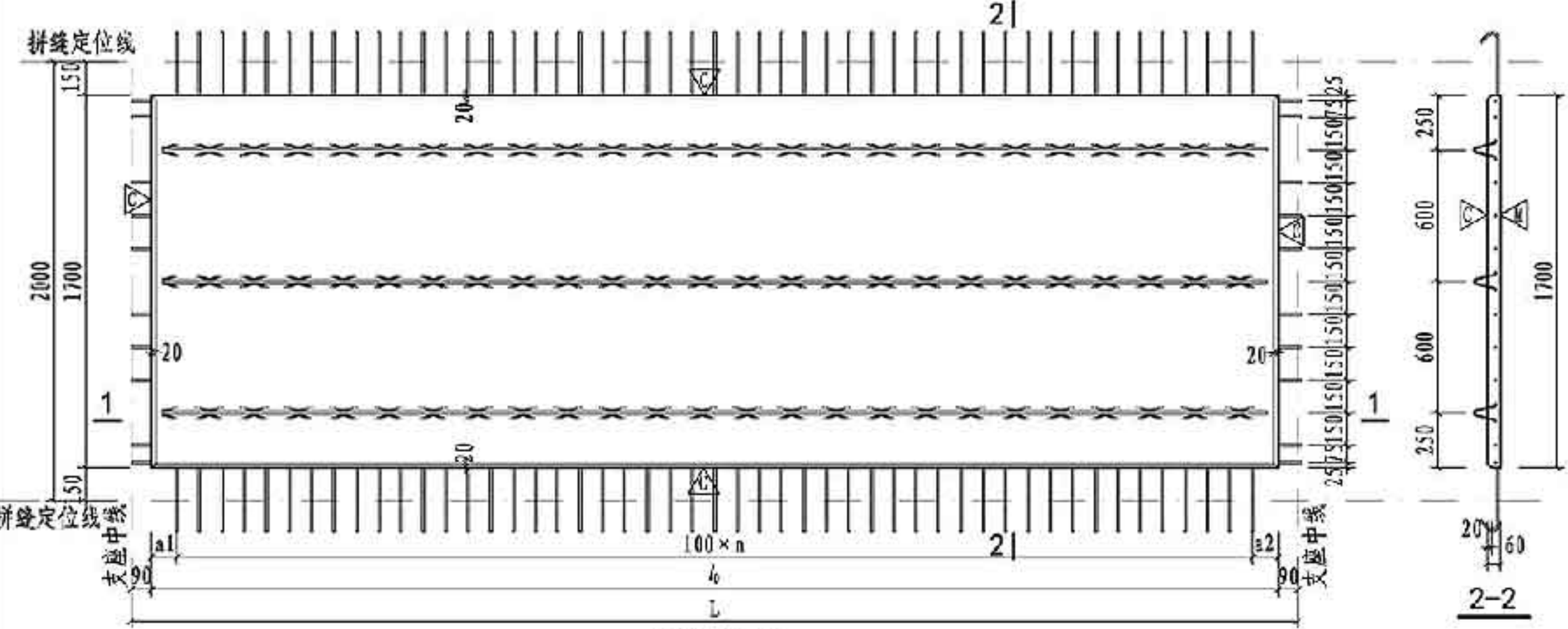

板模板图

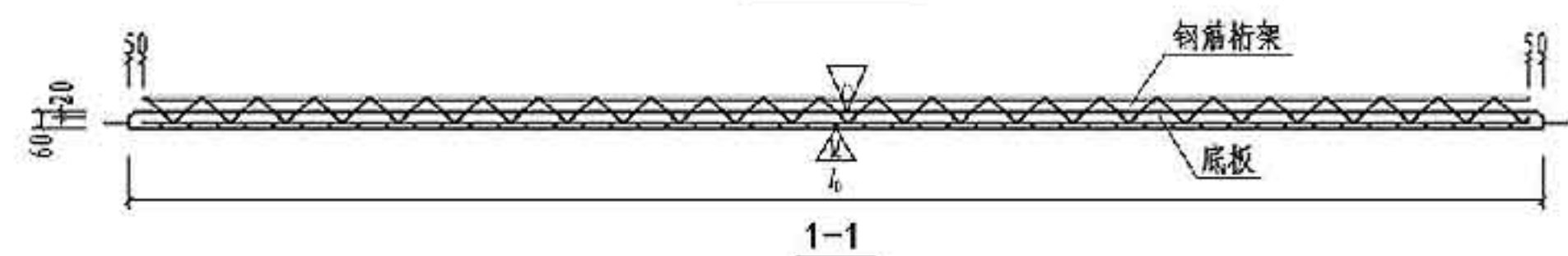

1-1

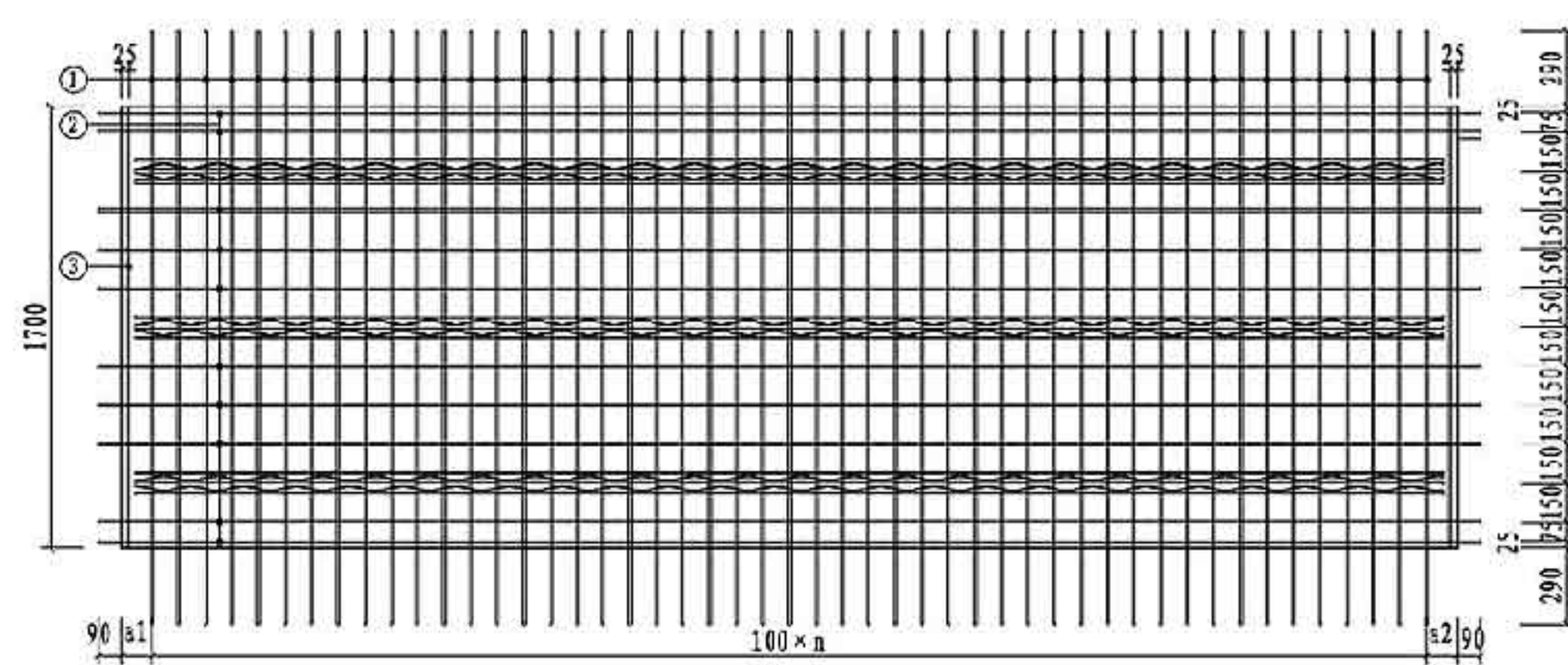

板配筋图

注：同第52页。

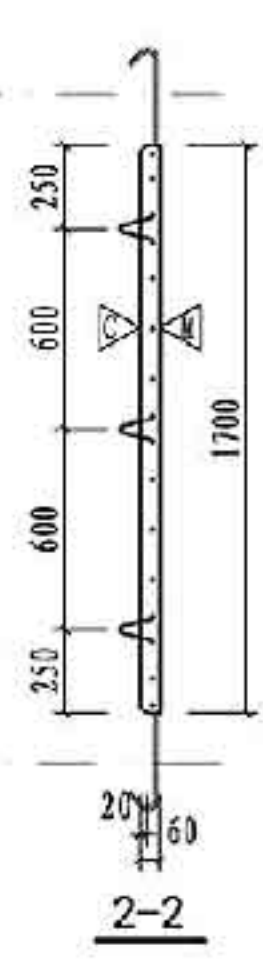

2-2

底板参数表

底板编号	b ₀ (mm)	a ₁ (mm)	a ₂ (mm)	n	桁架型号		混凝土体积 (m ³)	底板自重 (t)
					编号	长度(mm)		
DBS2-67-3015-43	2820	70	50	27	A80	2720	0.288	0.719
DBS2-68-3015-43					A90			
DBS2-69-3015-43					A100			
DBS2-67-3315-43	3120	70	50	30	A80	3020	0.318	0.795
DBS2-68-3315-43					A90			
DBS2-69-3315-43					A100			
DBS2-67-3615-43	3420	70	50	33	A80	3320	0.349	0.872
DBS2-68-3615-43					A90			
DBS2-69-3615-43					A100			
DBS2-67-3915-43	3720	70	50	36	B80	3620	0.379	0.948
DBS2-68-3915-43					B90			
DBS2-69-3915-43					B100			
DBS2-67-4215-43	4020	70	50	39	B80	3920	0.410	1.025
DBS2-68-4215-43					B90			
DBS2-69-4215-43					B100			
DBS2-67-4515-43	4320	70	50	42	B80	4220	0.441	1.102
DBS2-68-4515-43					B90			
DBS2-69-4515-43					B100			
DBS2-67-4815-43	4620	70	50	45	B80	4520	0.471	1.178
DBS2-68-4815-43					B90			
DBS2-69-4815-43					B100			
DBS2-67-5115-43	4920	70	50	48	B80	4820	0.502	1.255
DBS2-68-5115-43					B90			
DBS2-69-5115-43					B100			
DBS2-67-5415-43	5220	70	50	51	B80	5120	0.532	1.331
DBS2-68-5415-43					B90			
DBS2-69-5415-43					B100			
DBS2-67-5715-43	5520	70	50	54	B80	5420	0.563	1.407
DBS2-68-5715-43					B90			
DBS2-69-5715-43					B100			
DBS2-67-6015-43	5820	70	50	57	B80	5720	0.594	1.485
DBS2-68-6015-43					B90			
DBS2-69-6015-43					B100			

底板配筋表

底板编号 (X代表7、8、9)	规格	①		②		③			
		加工尺寸	根数	规格	加工尺寸	根数	规格	加工尺寸	根数
DBS2-6X-3020-43	Φ8	2280	28	Φ10	3000	10	Φ6	1650	2
DBS2-6X-3320-43	Φ8	2280	31	Φ10	3300	10	Φ6	1650	2
DBS2-6X-3620-43	Φ8	2280	34	Φ10	3600	10	Φ6	1650	2
DBS2-6X-3920-43	Φ8	2280	37	Φ10	3900	10	Φ6	1650	2
DBS2-6X-4220-43	Φ8	2280	40	Φ10	4200	10	Φ6	1650	2
DBS2-6X-4520-43	Φ8	2280	43	Φ10	4500	10	Φ6	1650	2
DBS2-6X-4820-43	Φ8	2280	46	Φ10	4800	10	Φ6	1650	2
DBS2-6X-5120-43	Φ8	2280	49	Φ10	5100	10	Φ6	1650	2
DBS2-6X-5420-43	Φ8	2280	52	Φ10	5400	10	Φ6	1650	2
DBS2-6X-5720-43	Φ8	2280	55	Φ10	5700	10	Φ6	1650	2
DBS2-6X-6020-43	Φ8	2280	58	Φ10	6000	10	Φ6	1650	2

宽2000双向板底板中板模板及配筋图 图集号 15G366-1

2|

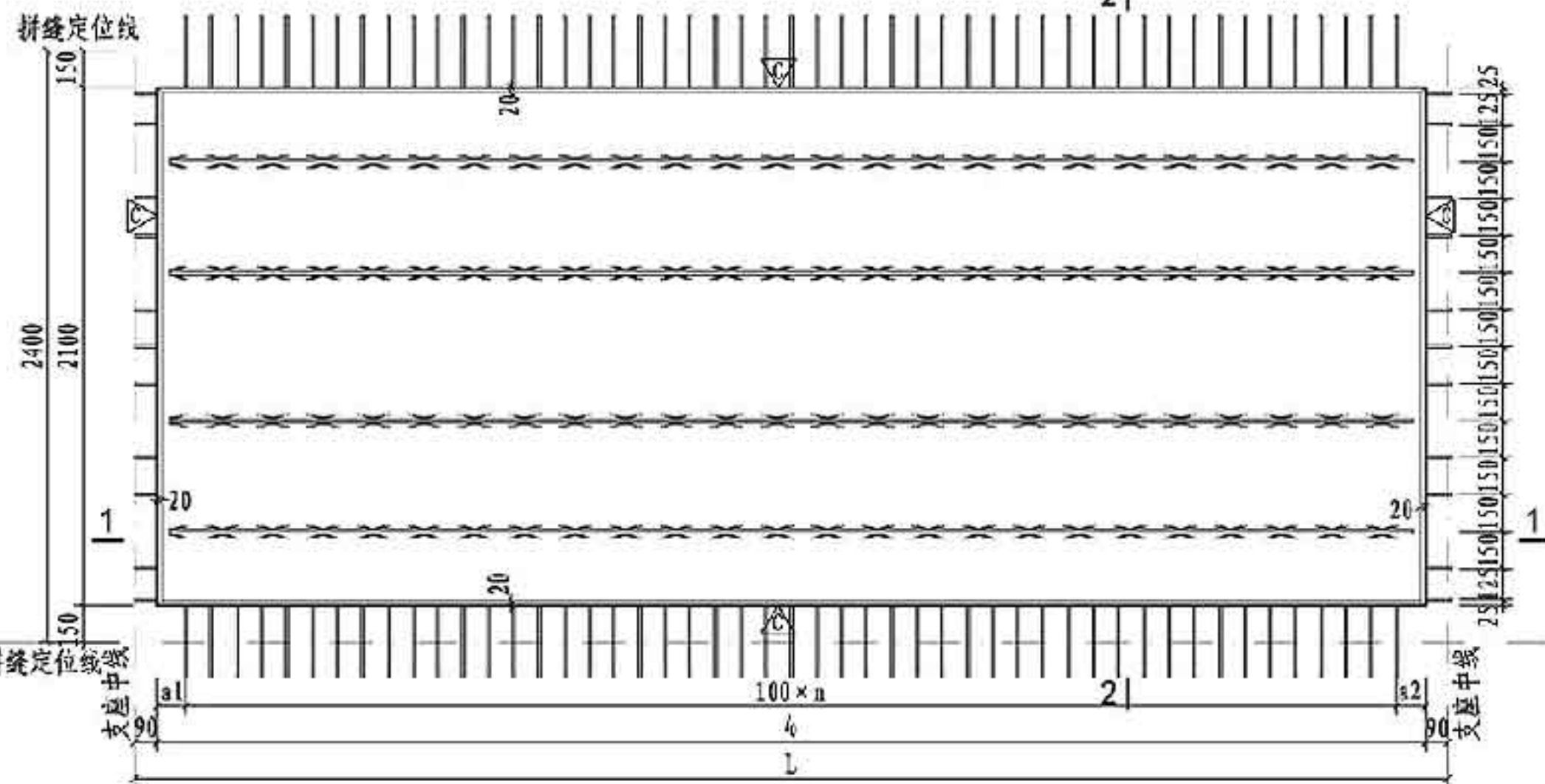

板模板图

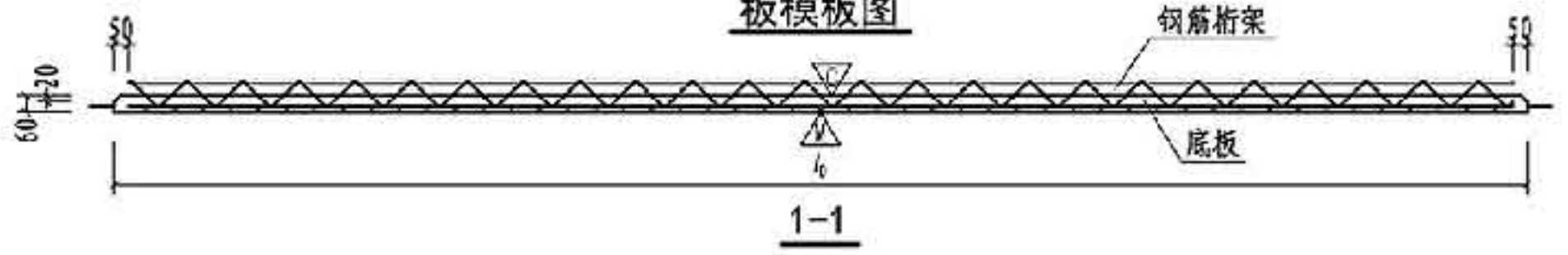

1-1

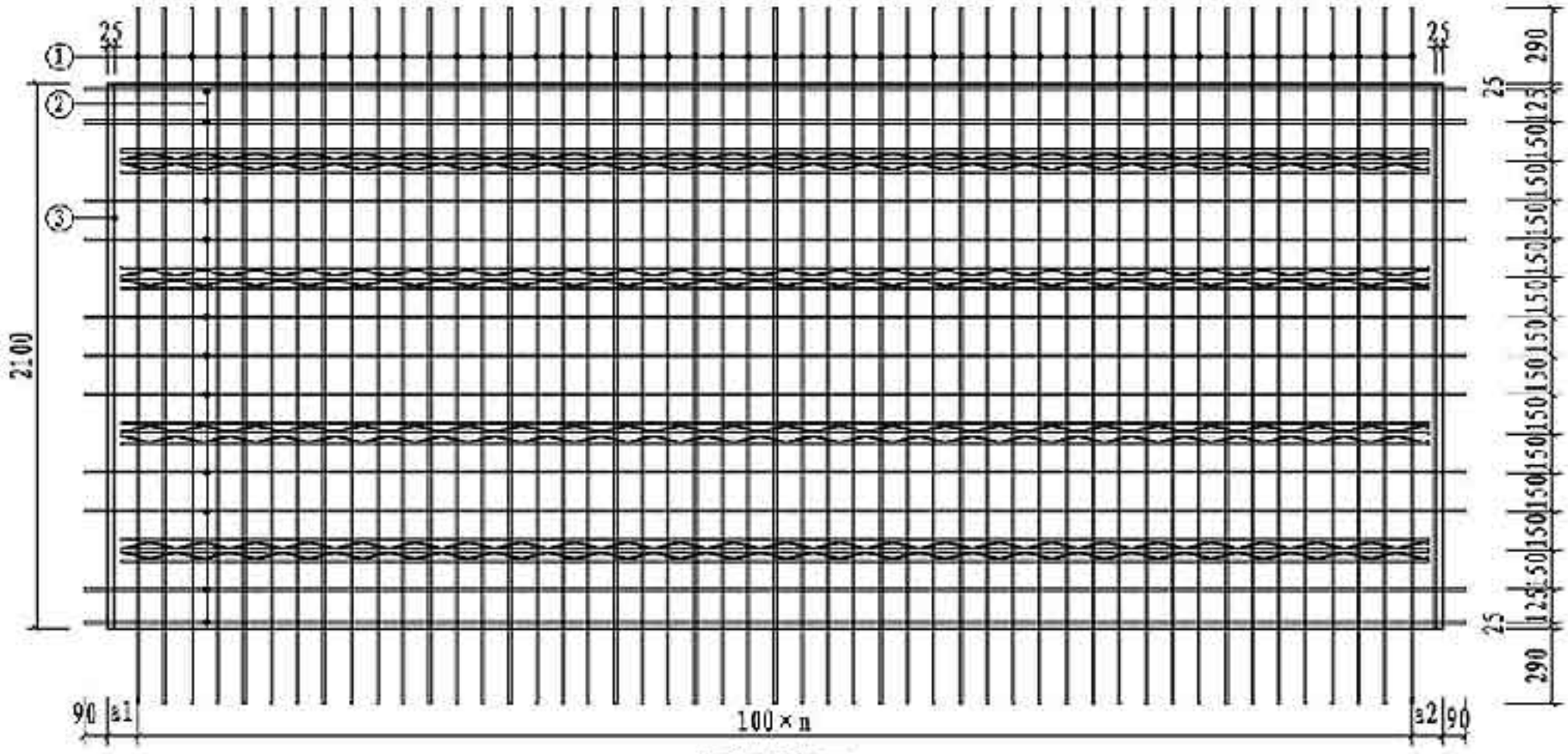

板配筋图

注：同第52页。

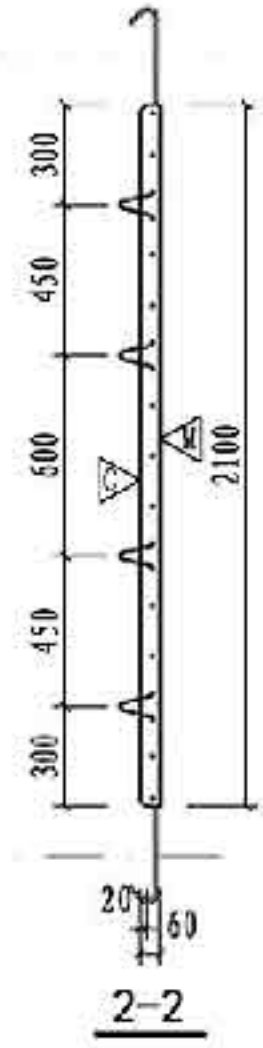

2-2

底板参数表

底板编号	b ₀ (mm)	a ₁ (mm)	a ₂ (mm)	n	桁架型号		混凝土体积 (m ³)	底板自重 (t)
					编号	长度(mm)		
DBS2-67-3015-43	2820	70	50	27	A80	2720	0.355	0.888
DBS2-68-3015-43					A90			
DBS2-69-3015-43					A100			
DBS2-67-3315-43	3120	70	50	30	A80	3020	0.393	0.983
DBS2-68-3315-43					A90			
DBS2-69-3315-43					A100			
DBS2-67-3615-43	3420	70	50	33	A80	3320	0.431	1.077
DBS2-68-3615-43					A90			
DBS2-69-3615-43					A100			
DBS2-67-3915-43	3720	70	50	36	B80	3620	0.469	1.172
DBS2-68-3915-43					B90			
DBS2-69-3915-43					B100			
DBS2-67-4215-43	4020	70	50	39	B80	3920	0.507	1.266
DBS2-68-4215-43					B90			
DBS2-69-4215-43					B100			
DBS2-67-4515-43	4320	70	50	42	B80	4220	0.544	1.361
DBS2-68-4515-43					B90			
DBS2-69-4515-43					B100			
DBS2-67-4815-43	4620	70	50	45	B80	4520	0.582	1.455
DBS2-68-4815-43					B90			
DBS2-69-4815-43					B100			
DBS2-67-5115-43	4920	70	50	48	B80	4820	0.620	1.550
DBS2-68-5115-43					B90			
DBS2-69-5115-43					B100			
DBS2-67-5415-43	5220	70	50	51	B80	5120	0.658	1.645
DBS2-68-5415-43					B90			
DBS2-69-5415-43					B100			
DBS2-67-5715-43	5520	70	50	54	B80	5420	0.696	1.739
DBS2-68-5715-43					B90			
DBS2-69-5715-43					B100			
DBS2-67-6015-43	5820	70	50	57	B80	5720	0.733	1.834
DBS2-68-6015-43					B90			
DBS2-69-6015-43					B100			

底板配筋表

底板编号 (X代表7、8、9)	规格	①		②		③			
		加工尺寸	根数	规格	加工尺寸	根数	规格	加工尺寸	根数
DBS2-6X-3024-43	Φ8	2680	28	Φ10	3000	11	Φ6	2050	2
DBS2-6X-3324-43	Φ8	2680	31	Φ10	3300	11	Φ6	2050	2
DBS2-6X-3624-43	Φ8	2680	34	Φ10	3600	11	Φ6	2050	2
DBS2-6X-3924-43	Φ8	2680	37	Φ10	3900	11	Φ6	2050	2
DBS2-6X-4224-43	Φ8	2680	40	Φ10	4200	11	Φ6	2050	2
DBS2-6X-4524-43	Φ8	2680	43	Φ10	4500	11	Φ6	2050	2
DBS2-6X-4824-43	Φ8	2680	46	Φ10	4800	11	Φ6	2050	2
DBS2-6X-5124-43	Φ8	2680	49	Φ10	5100	11	Φ6	2050	2
DBS2-6X-5424-43	Φ8	2680	52	Φ10	5400	11	Φ6	2050	2
DBS2-6X-5724-43	Φ8	2680	55	Φ10	5700	11	Φ6	2050	2
DBS2-6X-6024-43	Φ8	2680	58	Φ10	6000	11	Φ6	2050	2

宽2400双向板底板中板模板及配筋图
DBS2-6X-XX24-43

图集号 15G366-1

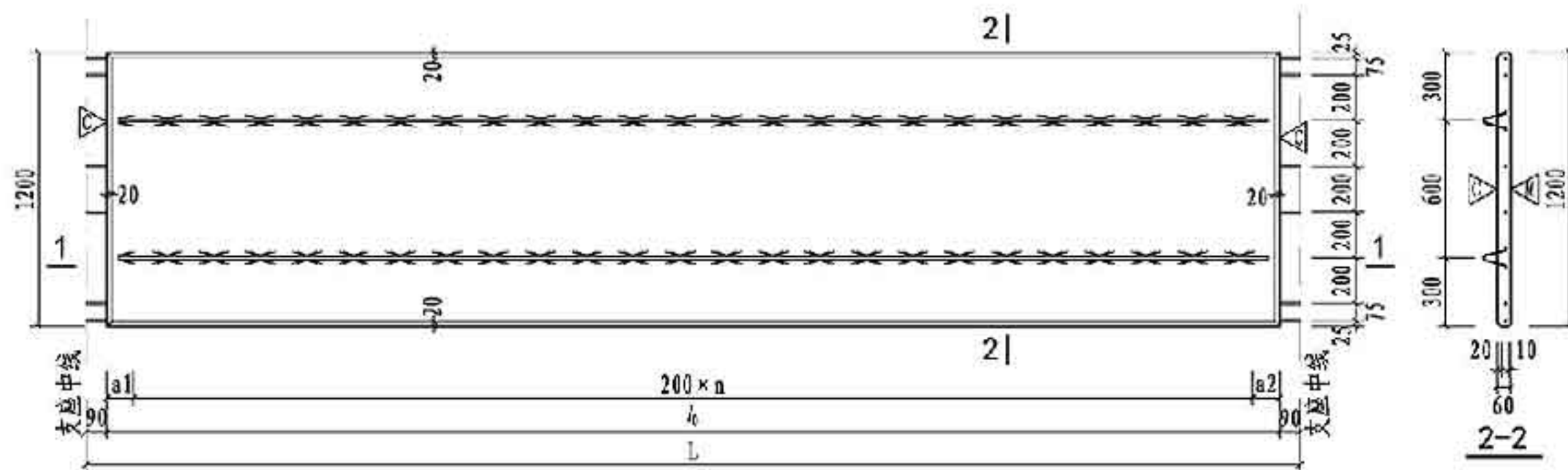

板模板图

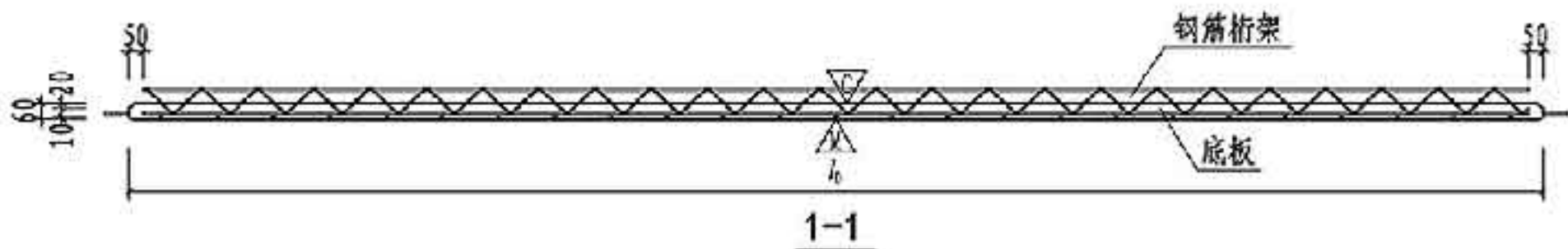

1-1

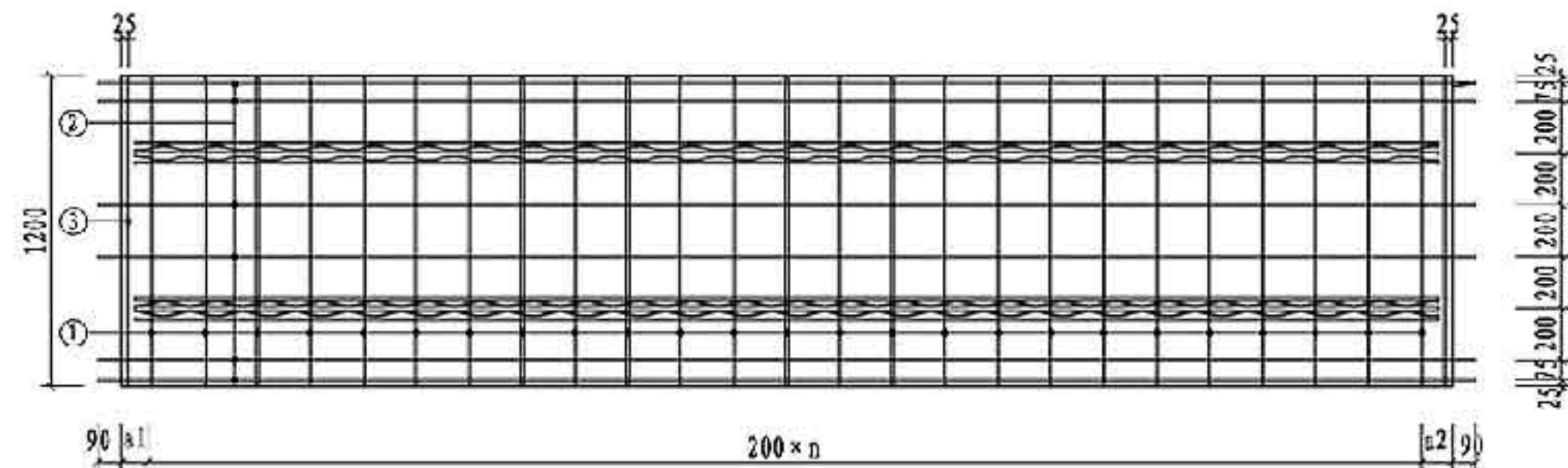

板配筋图

- 注: 1. 当现浇叠合层厚度为90mm时, ②号钢筋仅有Φ10一种规格。
 2. ②号钢筋位于①号钢筋上层, 桁架下弦钢筋与②号钢筋同层。
 3. 倒角尺寸大样见本图集第81页。
 4. 吊点位置及附加钢筋见本图集第67页-80页。

底板参数表

底板编号 (X代表1、3)	l ₀ (mm)	a1 (mm)	a2 (mm)	n	桁架型号		混凝土体积 (m ³)	底板自重 (t)
					编号	长度(mm)		
DBD67-2712-X	2520	60	60	12	A80	2420	0.181	0.454
DBD68-2712-X					A90			
DBD69-2712-3					A100			
DBD67-3012-X	2820	110	110	13	A80	2720	0.203	0.507
DBD68-3012-X					A90			
DBD69-3012-3					A100			
DBD67-3312-X	3120	60	60	15	A80	3020	0.225	0.562
DBD68-3312-X					A90			
DBD69-3312-3					A100			
DBD67-3612-X	3420	110	110	16	A80	3320	0.246	0.615
DBD68-3612-X					A90			
DBD69-3612-3					A100			
DBD67-3912-X	3720	60	60	18	B80	3620	0.268	0.670
DBD68-3912-X					B90			
DBD69-3912-3					B100			
DBD67-4212-X	4020	110	110	19	B80	3920	0.289	0.724
DBD68-4212-X					B90			
DBD69-4212-3					B100			

底板配筋表

底板编号 (X代表7、8、9)	①			②			③		
	规格	加工尺寸	根数	规格	加工尺寸	根数	规格	加工尺寸	根数
DBD6X-2712-1	Φ6	1170	13	Φ8	2700	6	Φ6	1170	2
DBD6X-2712-3	Φ6	1170	14	Φ8	3000	6	Φ6	1170	2
DBD6X-3012-1	Φ6	1170	16	Φ8	3300	6	Φ6	1170	2
DBD6X-3012-3	Φ6	1170	17	Φ8	3600	6	Φ6	1170	2
DBD6X-3312-1	Φ6	1170	19	Φ8	3900	6	Φ6	1170	2
DBD6X-3312-3	Φ6	1170	20	Φ8	4200	6	Φ6	1170	2
DBD6X-3612-1	Φ6	1170	13	Φ8	2700	6	Φ6	1170	2
DBD6X-3612-3	Φ6	1170	14	Φ8	3000	6	Φ6	1170	2
DBD6X-3912-1	Φ6	1170	16	Φ8	3300	6	Φ6	1170	2
DBD6X-3912-3	Φ6	1170	17	Φ8	3600	6	Φ6	1170	2
DBD6X-4212-1	Φ6	1170	19	Φ8	3900	6	Φ6	1170	2
DBD6X-4212-3	Φ6	1170	20	Φ8	4200	6	Φ6	1170	2

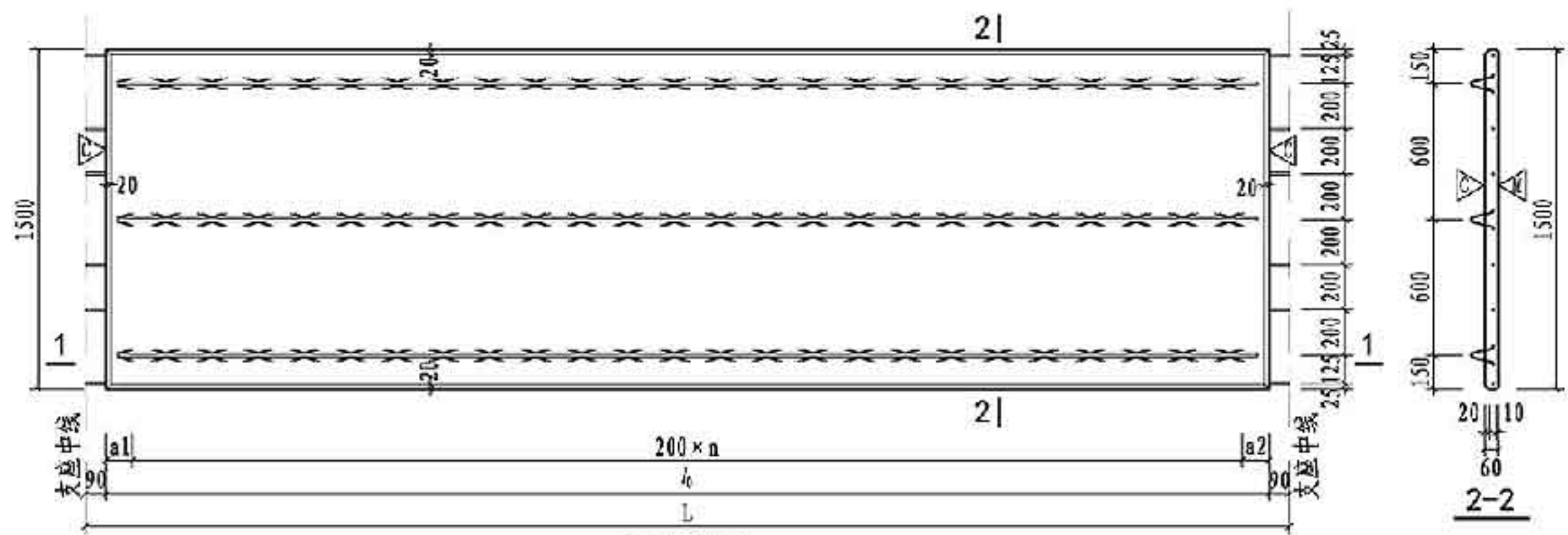

板模板图

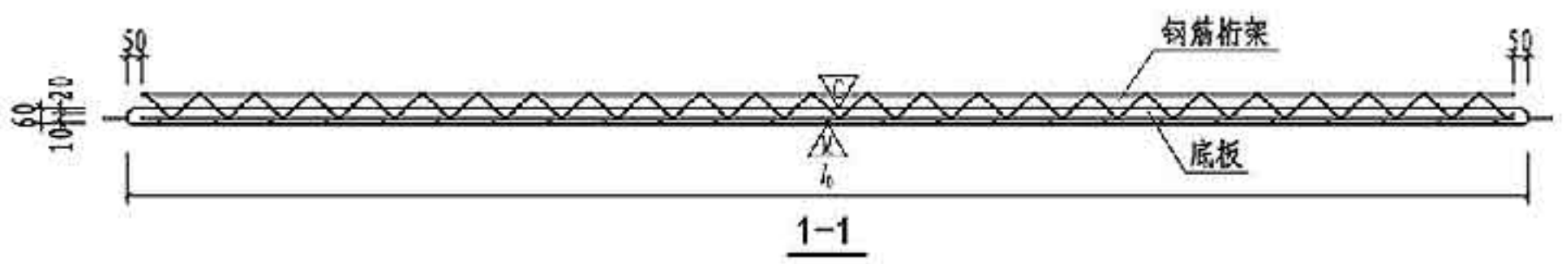

板配筋图

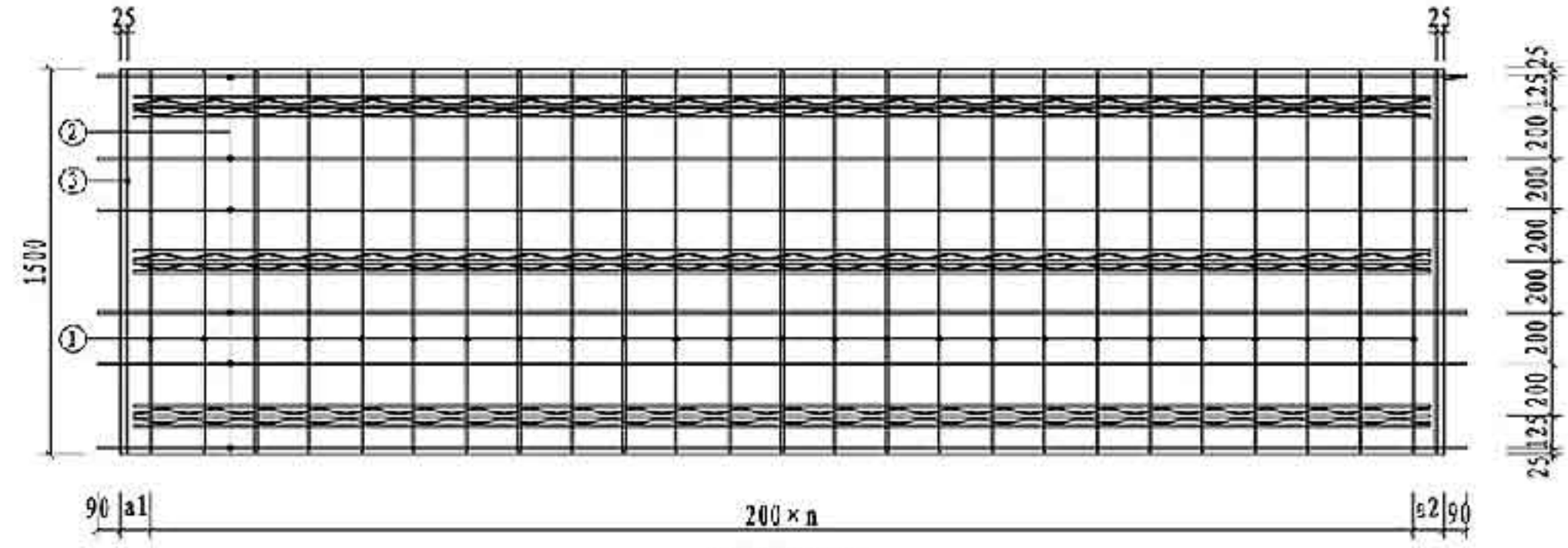

板配筋图

注：同第57页。

底板参数表

底板编号 (X代表1、3)	l ₀ (mm)	a1 (mm)	a2 (mm)	n	桁架型号		浇筑土体积 (m ³)	底板自重 (t)
					编号	长度(mm)		
DBD67-271.5-X	2520	60	60	12	A80	2420	0.227	0.567
DBD68-271.5-X					A90			
DBD69-271.5-3					A100			
DBD67-301.5-X	2820	110	110	13	A80	2720	0.254	0.635
DBD68-301.5-X					A90			
DBD69-301.5-3					A100			
DBD67-331.5-X	3120	60	60	15	A80	3020	0.281	0.702
DBD68-331.5-X					A90			
DBD69-331.5-3					A100			
DBD67-361.5-X	3420	110	110	16	A80	3320	0.308	0.769
DBD68-361.5-X					A90			
DBD69-361.5-3					A100			
DBD67-391.5-X	3720	60	60	18	B80	3620	0.335	0.837
DBD68-391.5-X					B90			
DBD69-391.5-3					B100			
DBD67-421.5-X	4020	110	110	19	B80	3920	0.362	0.905
DBD68-421.5-X					B90			
DBD69-421.5-3					B100			

底板配筋表

底板编号 (X代表7、8、9)	①			②			③		
	规格	加工尺寸	根数	规格	加工尺寸	根数	规格	加工尺寸	根数
DBD6X-271.5-1	Φ6	1470	13	Φ8	2700	6	Φ6	1470	2
DBD6X-271.5-3	Φ6	1470	14	Φ8	3000	6	Φ6	1470	2
DBD6X-301.5-1	Φ6	1470	16	Φ8	3300	6	Φ6	1470	2
DBD6X-301.5-3	Φ6	1470	17	Φ8	3600	6	Φ6	1470	2
DBD6X-331.5-1	Φ6	1470	19	Φ8	3900	6	Φ6	1470	2
DBD6X-331.5-3	Φ6	1470	20	Φ8	4200	6	Φ6	1470	2
DBD6X-361.5-1	Φ6	1470		Φ10			Φ6	1470	2
DBD6X-361.5-3	Φ6	1470		Φ10			Φ6	1470	2
DBD6X-391.5-1	Φ6	1470		Φ10			Φ6	1470	2
DBD6X-391.5-3	Φ6	1470		Φ10			Φ6	1470	2
DBD6X-421.5-1	Φ6	1470		Φ10			Φ6	1470	2
DBD6X-421.5-3	Φ6	1470		Φ10			Φ6	1470	2

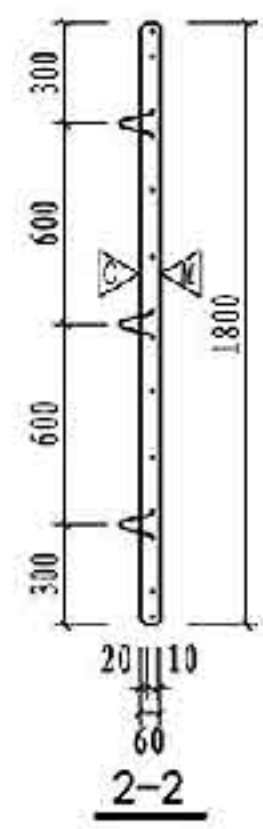
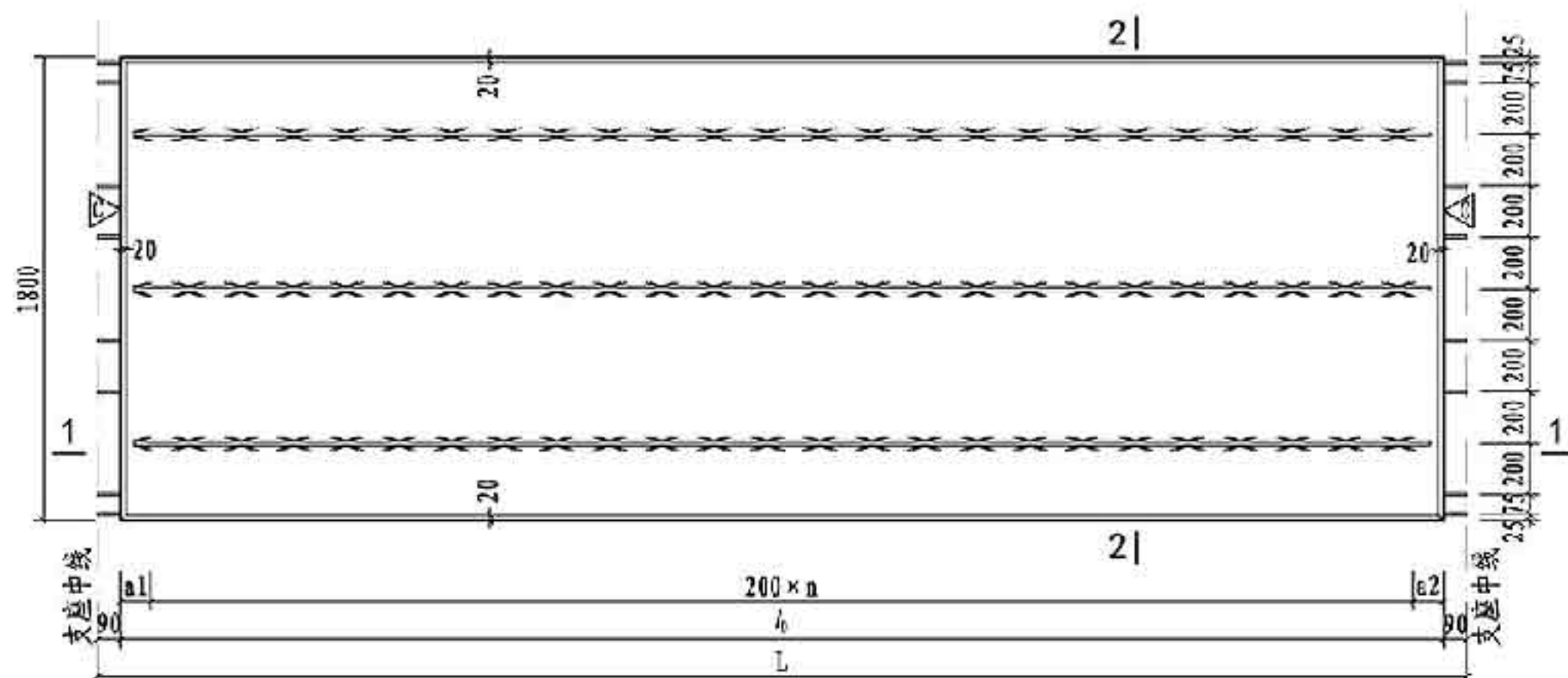

板模板图

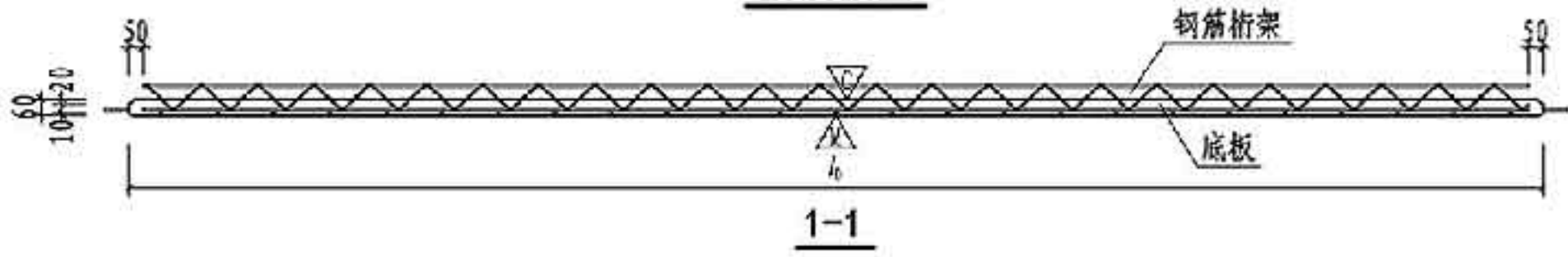

1-1

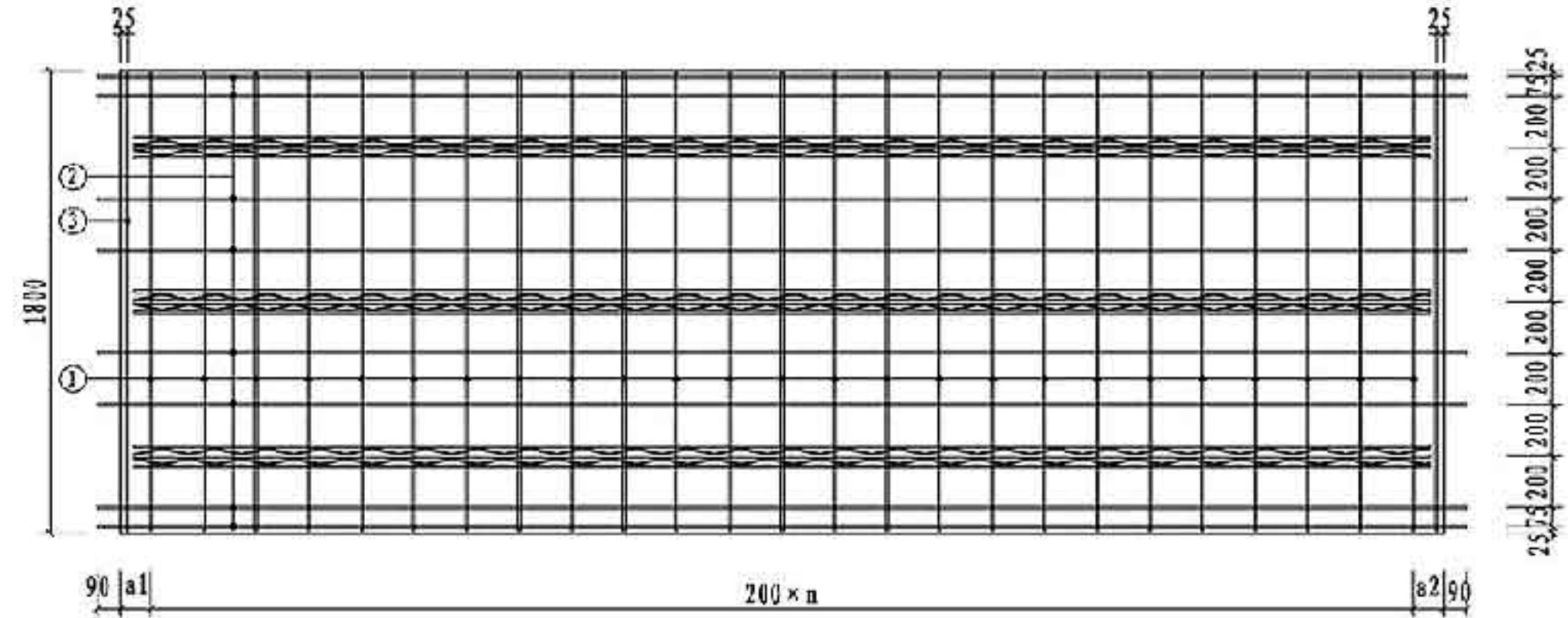

板配筋图

注：同第57页。

底板参数表

底板编号 (X代表1、3)	l ₀ (mm)	a1 (mm)	a2 (mm)	n	桁架型号		混凝土体积 (m ³)	底板自重 (t)
					编号	长度(mm)		
DBD67-2718-X	2520	60	60	12	A80	2420	0.272	0.680
DBD68-2718-X					A90			
DBD69-2718-3					A100			
DBD67-3018-X	2820	110	110	13	A80	2720	0.305	0.762
DBD68-3018-X					A90			
DBD69-3018-3					A100			
DBD67-3318-X	3120	60	60	15	A80	3020	0.337	0.843
DBD68-3318-X					A90			
DBD69-3318-3					A100			
DBD67-3618-X	3420	110	110	16	A80	3320	0.369	0.924
DBD68-3618-X					A90			
DBD69-3618-3					A100			
DBD67-3918-X	3720	60	60	18	B80	3620	0.402	1.005
DBD68-3918-X					B90			
DBD69-3918-3					B100			
DBD67-4218-X	4020	110	110	19	B80	3920	0.434	1.085
DBD68-4218-X					B90			
DBD69-4218-3					B100			

底板配筋表

底板编号 (X代表7、8、9)	①			②			③		
	规格	加工尺寸	根数	规格	加工尺寸	根数	规格	加工尺寸	根数
DBD6X-2718-1	Φ6	1770	13	Φ8	2700	8	Φ6	1770	2
DBD6X-2718-3	Φ6	1770	14	Φ8	3000	8	Φ6	1770	2
DBD6X-3018-1	Φ6	1770	16	Φ8	3300	8	Φ6	1770	2
DBD6X-3018-3	Φ6	1770	17	Φ8	3600	8	Φ6	1770	2
DBD6X-3318-1	Φ6	1770	19	Φ8	3900	8	Φ6	1770	2
DBD6X-3318-3	Φ6	1770	20	Φ8	4200	8	Φ6	1770	2
DBD6X-3618-1	Φ6	1770	20	Φ8	4200	8	Φ6	1770	2
DBD6X-3618-3	Φ6	1770	20	Φ8	4200	8	Φ6	1770	2
DBD6X-3918-1	Φ6	1770	20	Φ8	4200	8	Φ6	1770	2
DBD6X-3918-3	Φ6	1770	20	Φ8	4200	8	Φ6	1770	2
DBD6X-4218-1	Φ6	1770	20	Φ8	4200	8	Φ6	1770	2
DBD6X-4218-3	Φ6	1770	20	Φ8	4200	8	Φ6	1770	2

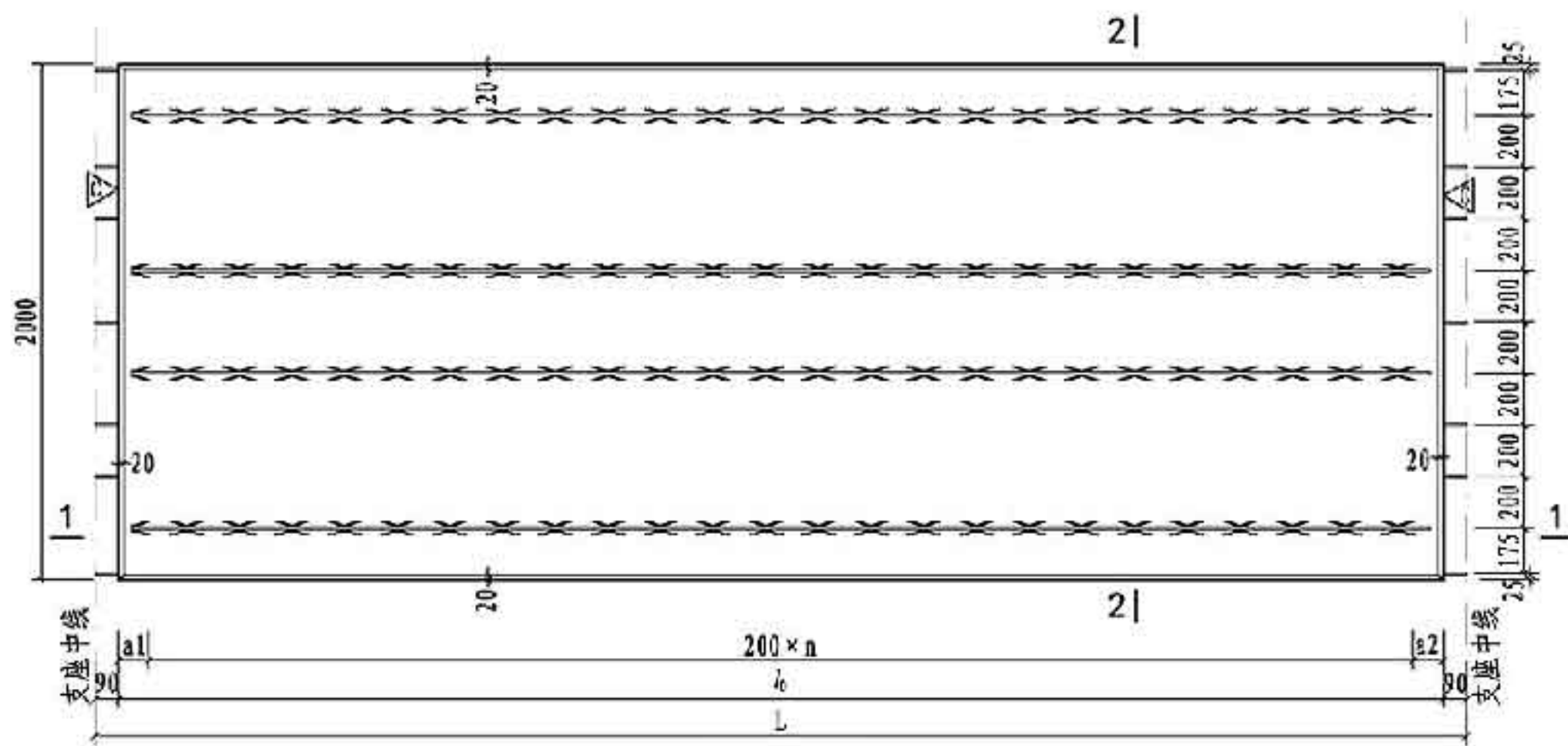

板模板图

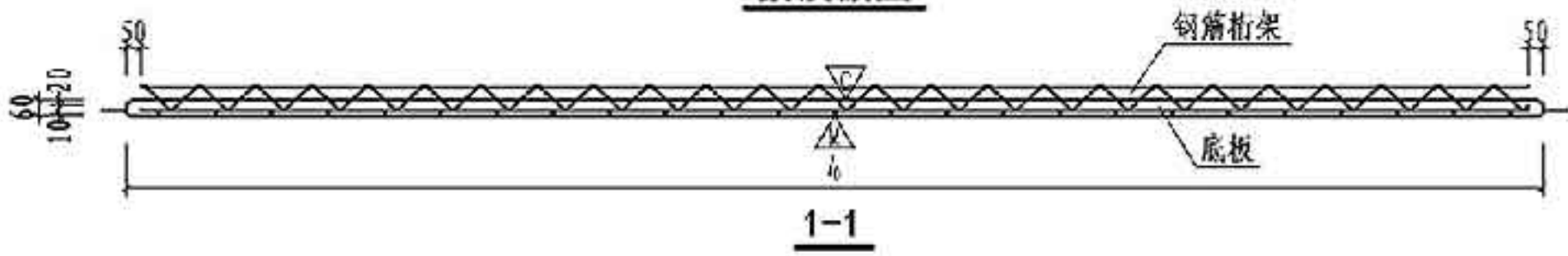

1-1

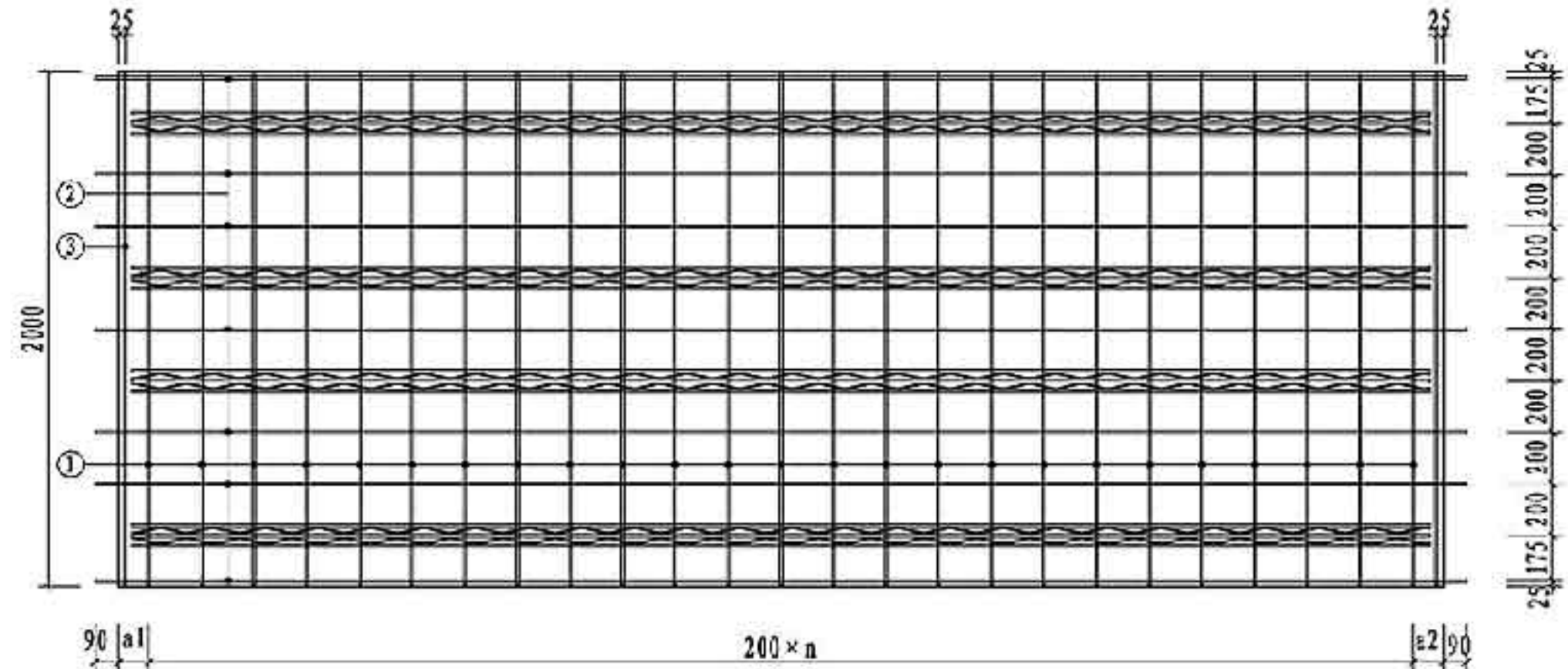

板配筋图

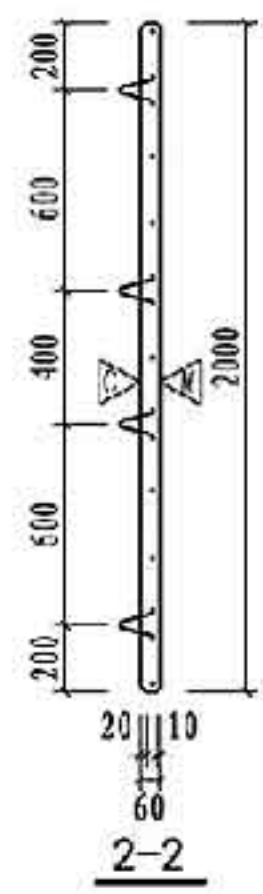

2-2

底板编号 (X代表1、3)	l ₀ (mm)	a1 (mm)	a2 (mm)	n	桁架型号		混凝土体积 (m ³)	底板自重 (t)
					编号	长度(mm)		
DBD67-2720-X	2520	60	60	12	A80	2420	0.302	0.756
DBD68-2720-X					A90			
DBD69-2720-3					A100			
DBD67-3020-X	2820	110	110	13	A80	2720	0.338	0.846
DBD68-3020-X					A90			
DBD69-3020-3					A100			
DBD67-3320-X	3120	60	60	15	A80	3020	0.374	0.936
DBD68-3320-X					A90			
DBD69-3320-3					A100			
DBD67-3620-X	3420	110	110	16	A80	3320	0.410	1.026
DBD68-3620-X					A90			
DBD69-3620-3					A100			
DBD67-3920-X	3720	60	60	18	B80	3620	0.446	1.116
DBD68-3920-X					B90			
DBD69-3920-3					B100			
DBD67-4220-X	4020	110	110	19	B80	3920	0.482	1.206
DBD68-4220-X					B90			
DBD69-4220-3					B100			

底板编号 (X代表7、8、9)	①			②			③		
	规格	加工尺寸	根数	规格	加工尺寸	根数	规格	加工尺寸	根数
DBD6X-2720-1	Φ6	1970	13	Φ8	2700	7	Φ6	1970	2
DBD6X-2720-3				Φ10					
DBD6X-3020-1	Φ6	1970	14	Φ8	3000	7	Φ6	1970	2
DBD6X-3020-3				Φ10					
DBD6X-3320-1	Φ6	1970	16	Φ8	3300	7	Φ6	1970	2
DBD6X-3320-3				Φ10					
DBD6X-3620-1	Φ6	1970	17	Φ8	3600	7	Φ6	1970	2
DBD6X-3620-3				Φ10					
DBD6X-3920-1	Φ6	1970	19	Φ8	3900	7	Φ6	1970	2
DBD6X-3920-3				Φ10					
DBD6X-4220-1	Φ6	1970	20	Φ8	4200	7	Φ6	1970	2
DBD6X-4220-3				Φ10					

注：同第57页。

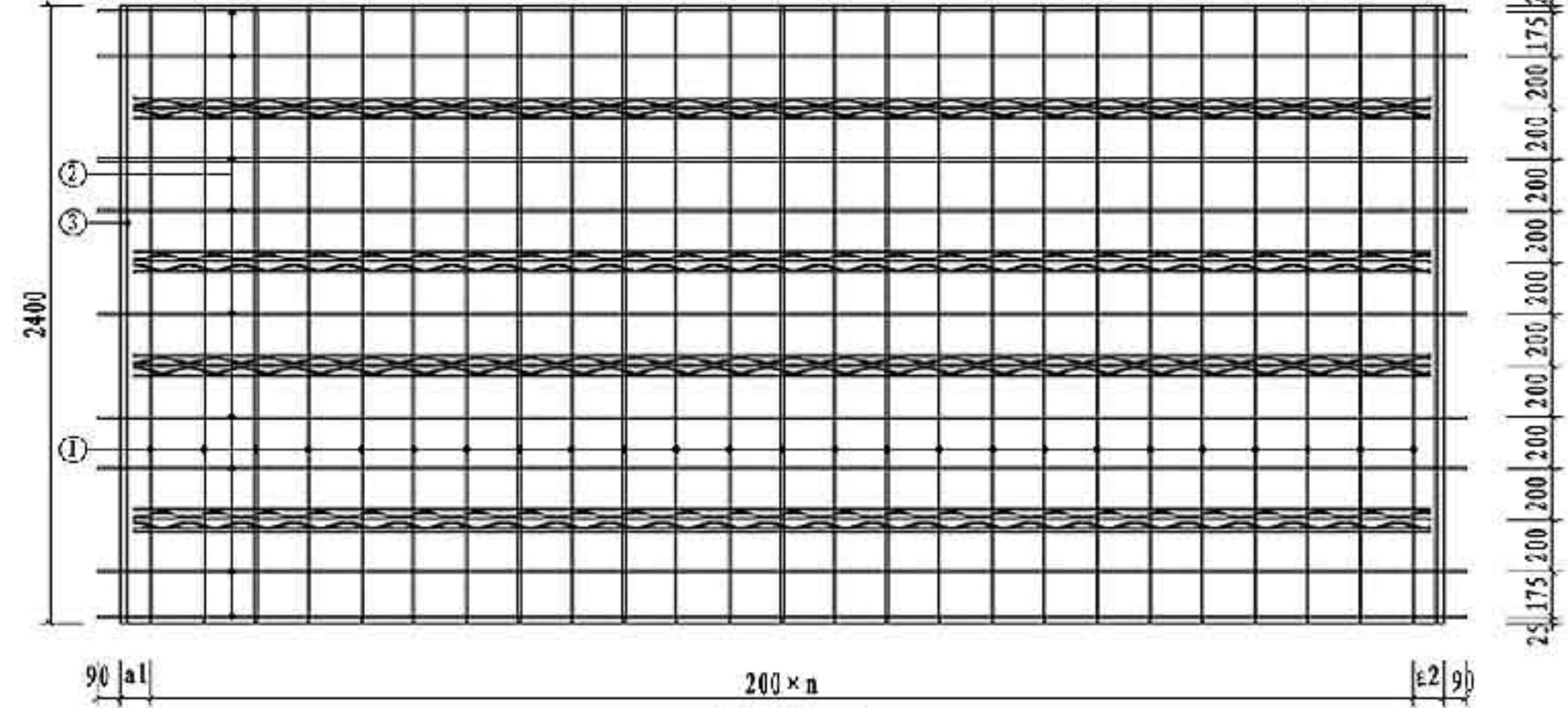
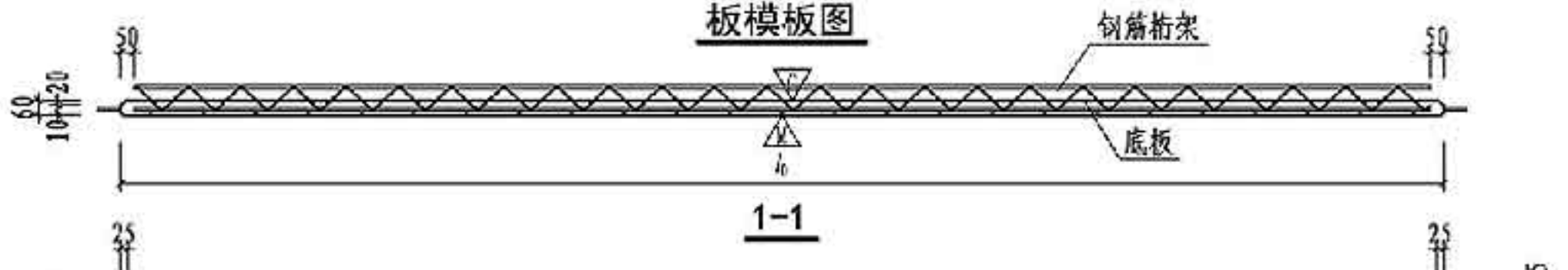
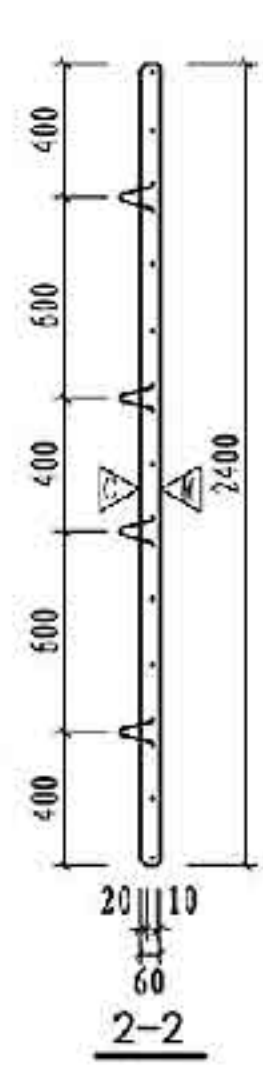
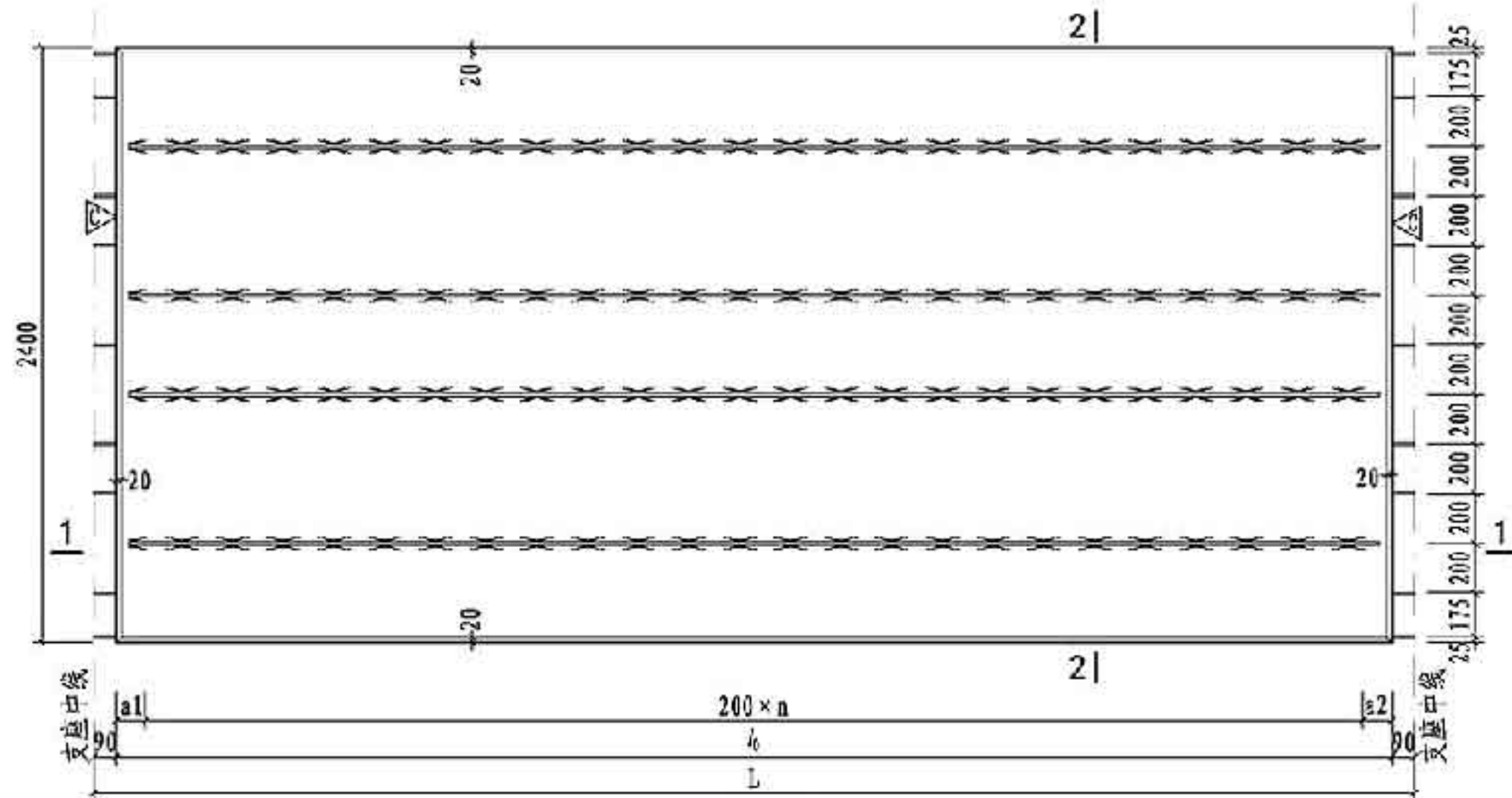

注：同第57页。

板配筋图

底板参数表

底板编号 (X代表1、3)	l ₀ (mm)	a1 (mm)	a2 (mm)	n	桁架型号		混凝土体积 (m ³)	底板自重 (t)
					编号	长度(mm)		
DBD67-2724-X	2520	60	60	12	A80	2420	0.363	0.907
DBD68-2724-X					A90			
DBD69-2724-3					A100			
DBD67-3024-X	2820	110	110	13	A80	2720	0.406	1.015
DBD68-3024-X					A90			
DBD69-3024-3					A100			
DBD67-3324-X	3120	60	60	15	A80	3020	0.449	1.124
DBD68-3324-X					A90			
DBD69-3324-3					A100			
DBD67-3624-X	3420	110	110	16	A80	3320	0.492	1.231
DBD68-3624-X					A90			
DBD69-3624-3					A100			
DBD67-3924-X	3720	60	60	18	B80	3620	0.536	1.339
DBD68-3924-X					B90			
DBD69-3924-3					B100			
DBD67-4224-X	4020	110	110	19	B80	3920	0.579	1.447
DBD68-4224-X					B90			
DBD69-4224-3					B100			

底板配筋表

底板编号 (X代表7、8、9)	①			②			③		
	规格	加工尺寸	根数	规格	加工尺寸	根数	规格	加工尺寸	根数
DBD6X-2724-1	Φ6	2370	13	Φ8	2700	9	Φ6	2370	2
DBD6X-2724-3	Φ6	2370	14	Φ8	3000	9	Φ6	2370	2
DBD6X-3024-1	Φ6	2370	16	Φ8	3300	9	Φ6	2370	2
DBD6X-3024-3	Φ6	2370	17	Φ8	3600	9	Φ6	2370	2
DBD6X-3324-1	Φ6	2370	19	Φ8	3900	9	Φ6	2370	2
DBD6X-3324-3	Φ6	2370	20	Φ8	4200	9	Φ6	2370	2
DBD6X-3624-1	Φ6	2370	13	Φ8	2700	9	Φ6	2370	2
DBD6X-3624-3	Φ6	2370	14	Φ8	3000	9	Φ6	2370	2
DBD6X-3924-1	Φ6	2370	16	Φ8	3300	9	Φ6	2370	2
DBD6X-3924-3	Φ6	2370	17	Φ8	3600	9	Φ6	2370	2
DBD6X-4224-1	Φ6	2370	19	Φ8	3900	9	Φ6	2370	2
DBD6X-4224-3	Φ6	2370	20	Φ8	4200	9	Φ6	2370	2

宽2400单向板底板模板及配筋图

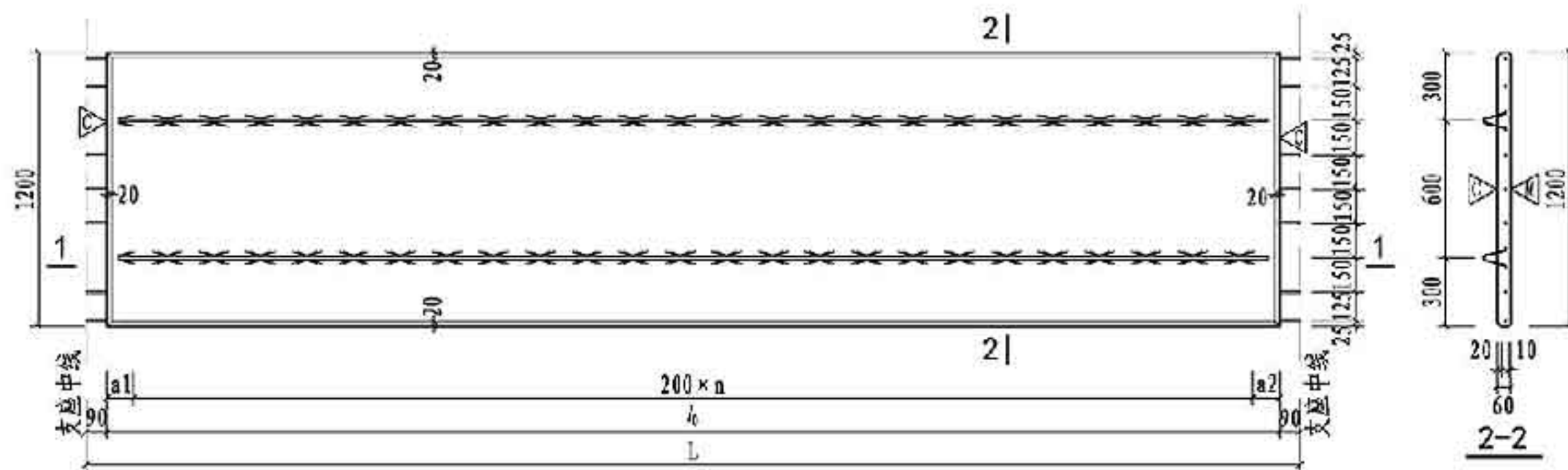

板模板图

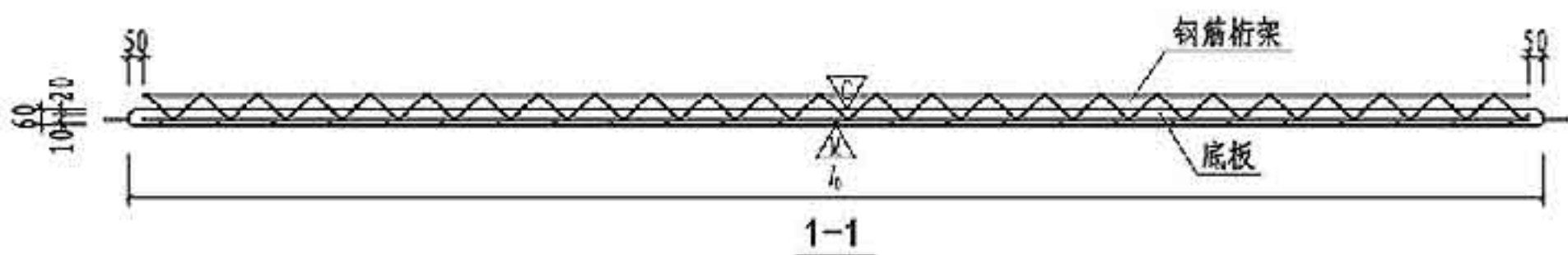

1-1

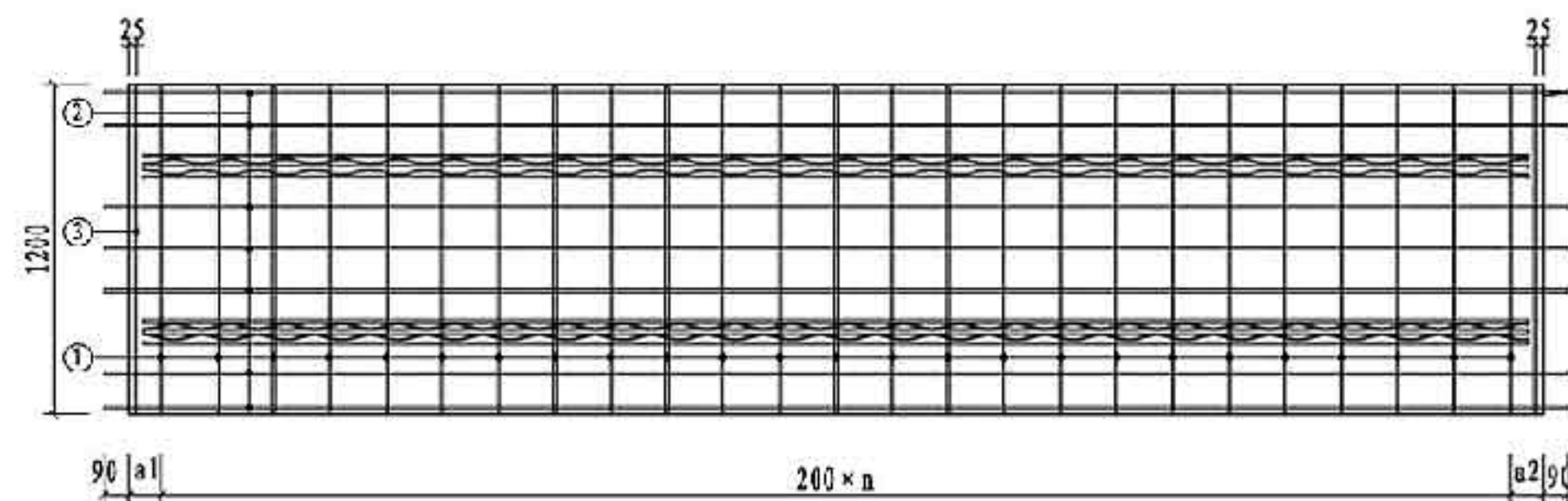

板配筋图

- 注: 1. ②号钢筋位于①号钢筋上层, 桁架下弦钢筋与②号钢筋同层。
 2. 倒角尺寸大样见本图集第81页。
 3. 吊点位置及附加钢筋见本图集第67页~80页。

底板参数表

底板编号 (X代表2、4)	l ₀ (mm)	a1 (mm)	a2 (mm)	n	桁架型号		混凝土体积 (m ³)	底板自重 (t)
					编号	长度(mm)		
DBD67-2712-X	2520	60	60	12	A80	2420	0.181	0.454
DBD68-2712-X					A90			
DBD69-2712-X					A100			
DBD67-3012-X	2820	110	110	13	A80	2720	0.203	0.507
DBD68-3012-X					A90			
DBD69-3012-X					A100			
DBD67-3312-X	3120	60	60	15	A80	3020	0.225	0.562
DBD68-3312-X					A90			
DBD69-3312-X					A100			
DBD67-3612-X	3420	110	110	16	A80	3320	0.246	0.615
DBD68-3612-X					A90			
DBD69-3612-X					A100			
DBD67-3912-X	3720	60	60	18	B80	3620	0.268	0.670
DBD68-3912-X					B90			
DBD69-3912-X					B100			
DBD67-4212-X	4020	110	110	19	B80	3920	0.289	0.724
DBD68-4212-X					B90			
DBD69-4212-X					B100			

底板配筋表

底板编号 (X代表7、8、9)	①			②			③		
	规格	加工尺寸	根数	规格	加工尺寸	根数	规格	加工尺寸	根数
DBD6X-2712-2	Φ6	1170	13	Φ8	2700	7	Φ6	1170	2
DBD6X-2712-4	Φ6	1170	14	Φ8	3000	7	Φ6	1170	2
DBD6X-3012-2	Φ6	1170	16	Φ8	3300	7	Φ6	1170	2
DBD6X-3012-4	Φ6	1170	17	Φ8	3600	7	Φ6	1170	2
DBD6X-3312-2	Φ6	1170	19	Φ8	3900	7	Φ6	1170	2
DBD6X-3312-4	Φ6	1170	20	Φ8	4200	7	Φ6	1170	2
DBD6X-3612-2	Φ6	1170	20	Φ8	4200	7	Φ6	1170	2
DBD6X-3612-4	Φ6	1170	20	Φ8	4200	7	Φ6	1170	2

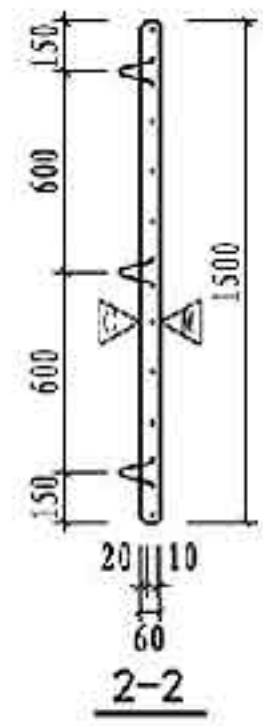
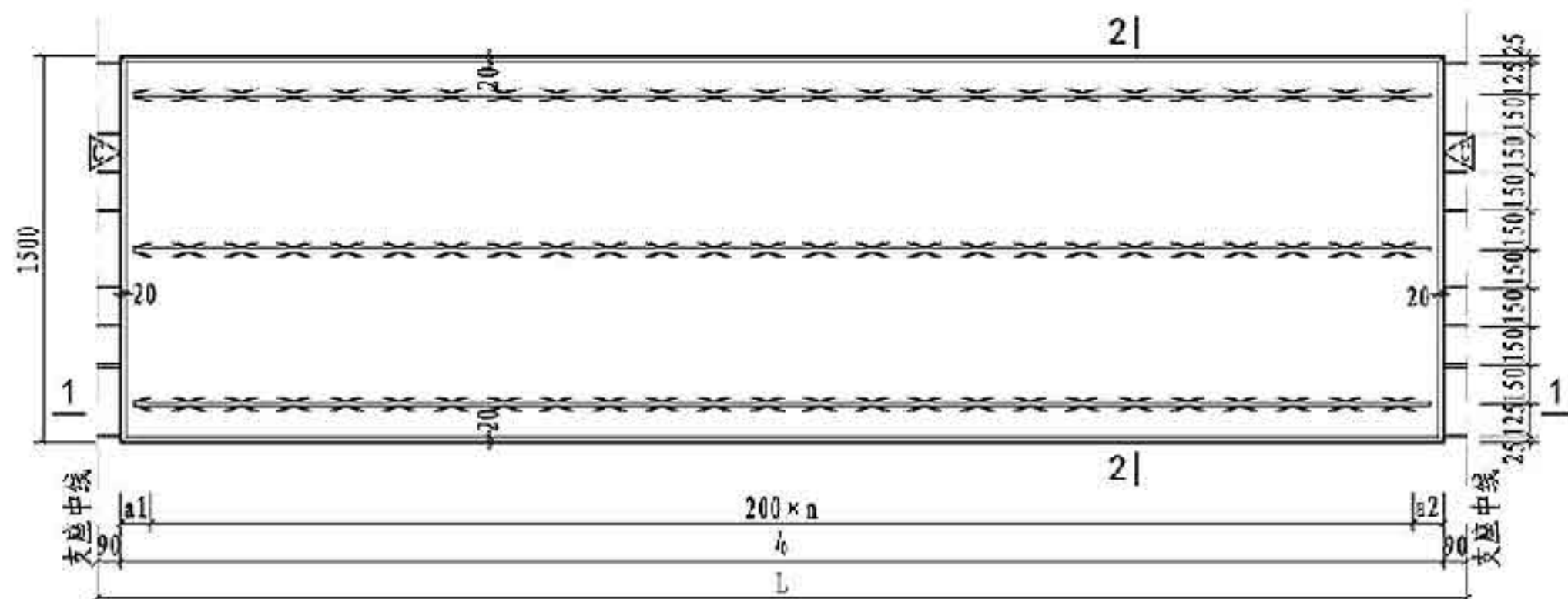

板模板图

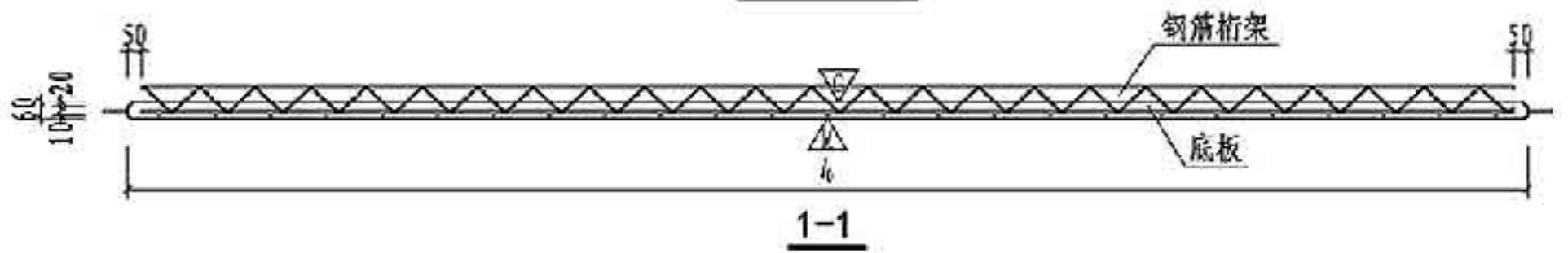

1-1

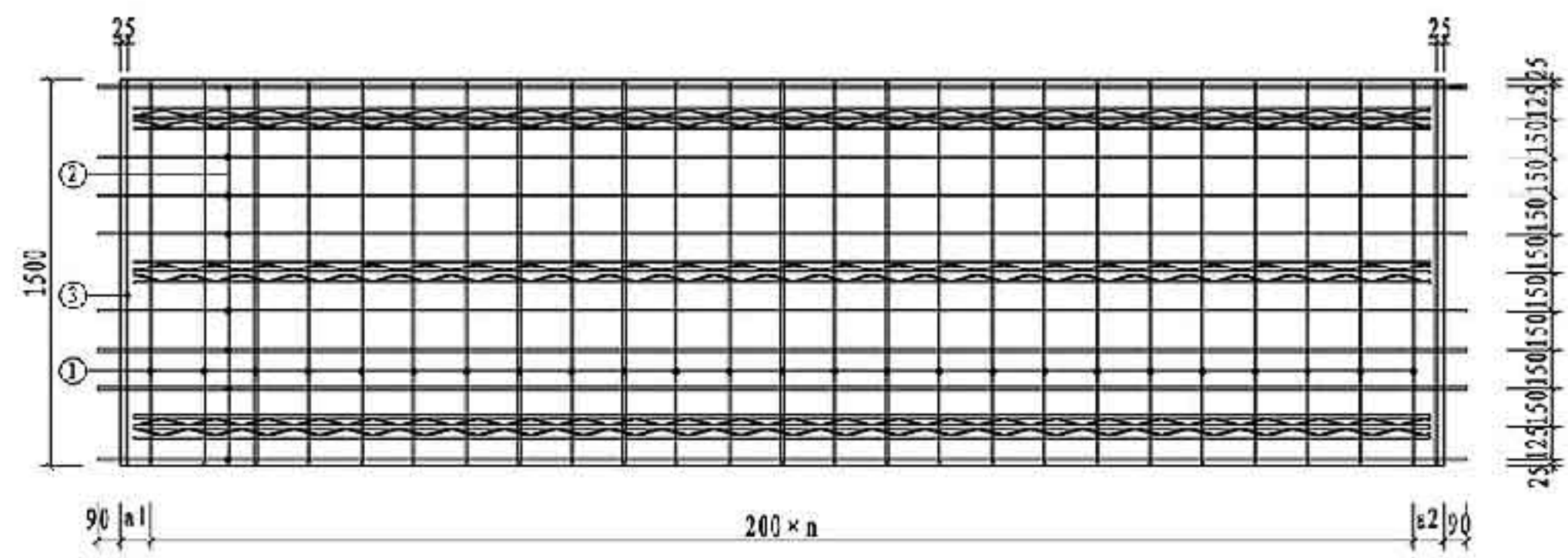

板配筋图

注：同第62页。

底板参数表

底板编号 (X代表2、4)	l ₀ (mm)	a1 (mm)	a2 (mm)	n	桁架型号		混凝土体积 (m ³)	底板自重 (t)
					编号	长度(mm)		
DBD67-271.5-X	2520	60	60	12	A80	2420	0.227	0.567
DBD68-271.5-X					A90			
DBD69-271.5-X					A100			
DBD67-301.5-X	2820	110	110	13	A80	2720	0.254	0.635
DBD68-301.5-X					A90			
DBD69-301.5-X					A100			
DBD67-331.5-X	3120	60	60	15	A80	3020	0.281	0.702
DBD68-331.5-X					A90			
DBD69-331.5-X					A100			
DBD67-361.5-X	3420	110	110	16	A80	3320	0.308	0.769
DBD68-361.5-X					A90			
DBD69-361.5-X					A100			
DBD67-391.5-X	3720	60	60	18	B80	3620	0.335	0.837
DBD68-391.5-X					B90			
DBD69-391.5-X					B100			
DBD67-421.5-X	4020	110	110	19	B80	3920	0.362	0.905
DBD68-421.5-X					B90			
DBD69-421.5-X					B100			

底板配筋表

底板编号 (X代表7、8、9)	①			②			③		
	规格	加工尺寸	根数	规格	加工尺寸	根数	规格	加工尺寸	根数
DBD6X-271.5-2	Φ6	1470	13	Φ8	2700	8	Φ6	1470	2
DBD6X-271.5-4	Φ6	1470	14	Φ8	3000	8	Φ6	1470	2
DBD6X-301.5-2	Φ6	1470	16	Φ8	3300	8	Φ6	1470	2
DBD6X-301.5-4	Φ6	1470	17	Φ8	3600	8	Φ6	1470	2
DBD6X-331.5-2	Φ6	1470	19	Φ8	3900	8	Φ6	1470	2
DBD6X-331.5-4	Φ6	1470	20	Φ8	4200	8	Φ6	1470	2
DBD6X-361.5-2	Φ6	1470	20	Φ8	4200	8	Φ6	1470	2
DBD6X-361.5-4	Φ6	1470	20	Φ8	4200	8	Φ6	1470	2

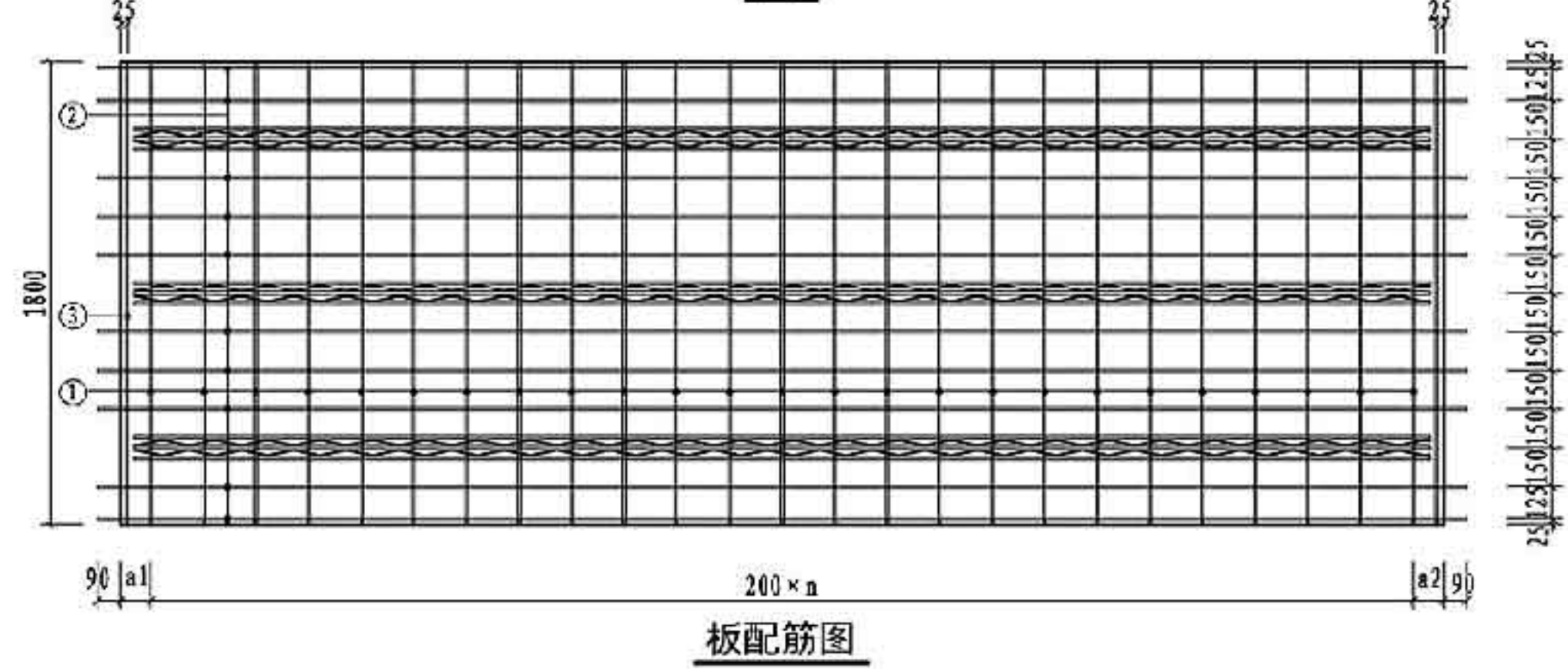
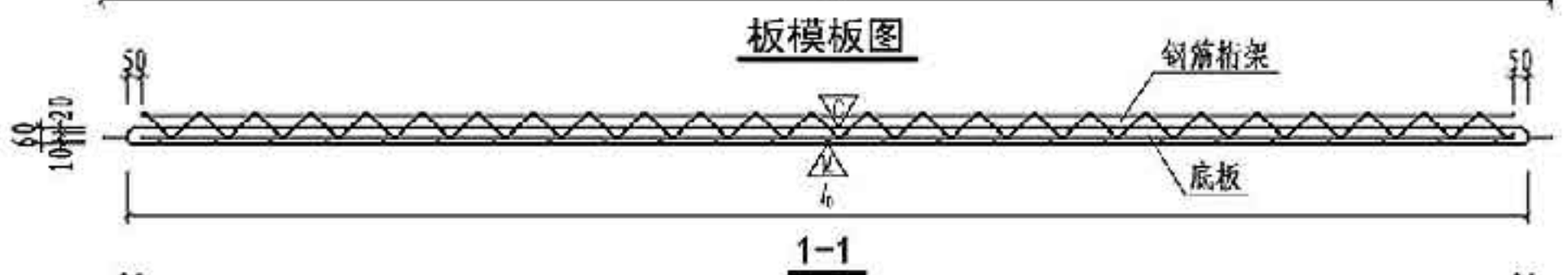
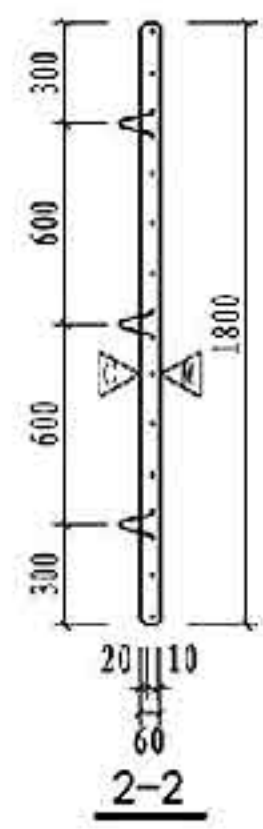
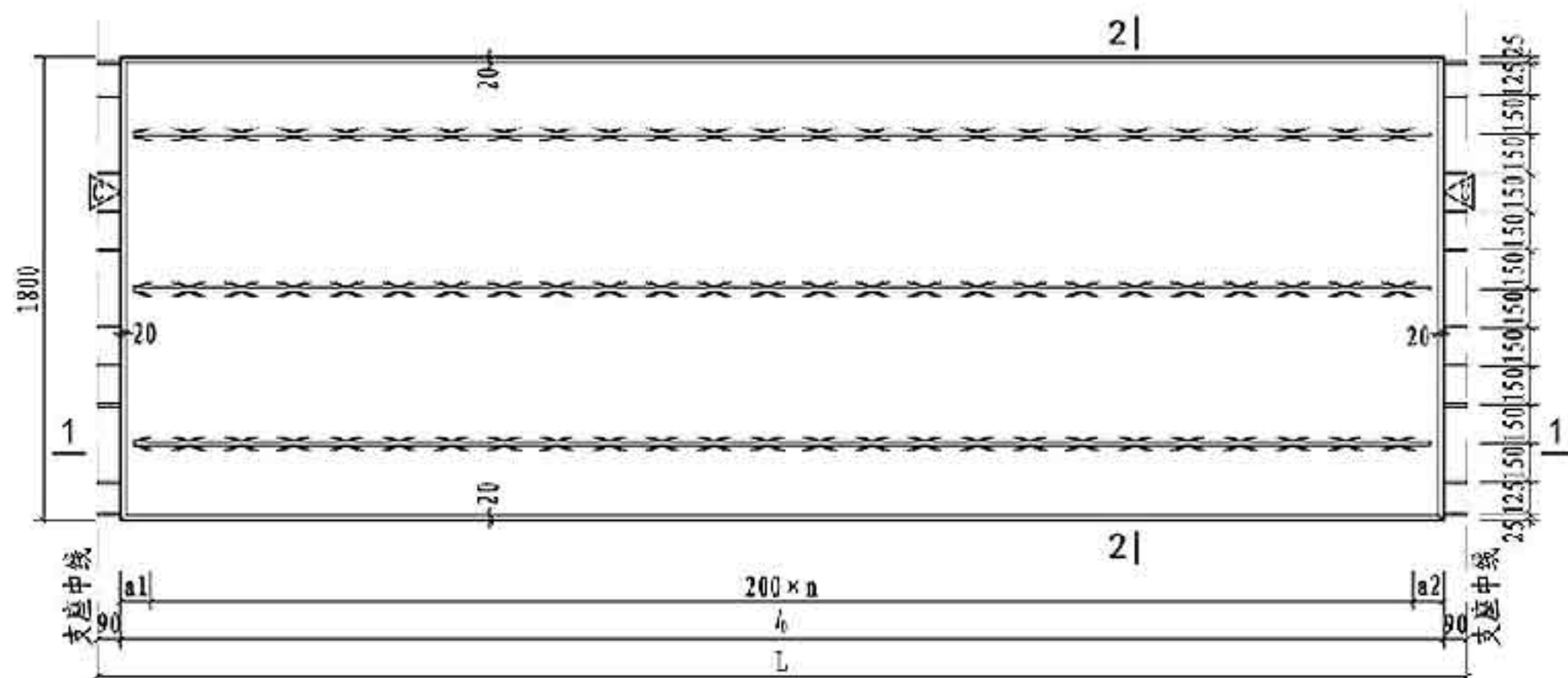

底板编号 (X代表2、4)	l ₀ (mm)	a1 (mm)	a2 (mm)	n	桁架型号		混凝土体积 (m ³)	底板自重 (t)
					编号	长度(mm)		
DBD67-2718-X	2520	60	60	12	A80	2420	0.272	0.680
DBD68-2718-X					A90			
DBD69-2718-X					A100			
DBD67-3018-X	2820	110	110	13	A80	2720	0.305	0.762
DBD68-3018-X					A90			
DBD69-3018-X					A100			
DBD67-3318-X	3120	60	60	15	A80	3020	0.337	0.843
DBD68-3318-X					A90			
DBD69-3318-X					A100			
DBD67-3618-X	3420	110	110	16	A80	3320	0.369	0.924
DBD68-3618-X					A90			
DBD69-3618-X					A100			
DBD67-3918-X	3720	60	60	18	B80	3620	0.402	1.005
DBD68-3918-X					B90			
DBD69-3918-X					B100			
DBD67-4218-X	4020	110	110	19	B80	3920	0.434	1.085
DBD68-4218-X					B90			
DBD69-4218-X					B100			

底板编号 (X代表7、8、9)	①			②			③		
	规格	加工尺寸	根数	规格	加工尺寸	根数	规格	加工尺寸	根数
DBD6X-2718-2	Φ6	1770	13	Φ8	2700	10	Φ6	1770	2
DBD6X-2718-4	Φ6	1770	14	Φ10	3000	10	Φ6	1770	2
DBD6X-3018-2	Φ6	1770	16	Φ8	3300	10	Φ6	1770	2
DBD6X-3018-4	Φ6	1770	17	Φ10	3600	10	Φ6	1770	2
DBD6X-3318-2	Φ6	1770	19	Φ8	3900	10	Φ6	1770	2
DBD6X-3318-4	Φ6	1770	20	Φ10	4200	10	Φ6	1770	2
DBD6X-3618-2	Φ6	1770	13	Φ8	2700	10	Φ6	1770	2
DBD6X-3618-4	Φ6	1770	14	Φ10	3000	10	Φ6	1770	2
DBD6X-3918-2	Φ6	1770	16	Φ8	3300	10	Φ6	1770	2
DBD6X-3918-4	Φ6	1770	17	Φ10	3600	10	Φ6	1770	2
DBD6X-4218-2	Φ6	1770	19	Φ8	3900	10	Φ6	1770	2
DBD6X-4218-4	Φ6	1770	20	Φ10	4200	10	Φ6	1770	2

注：同第62页。

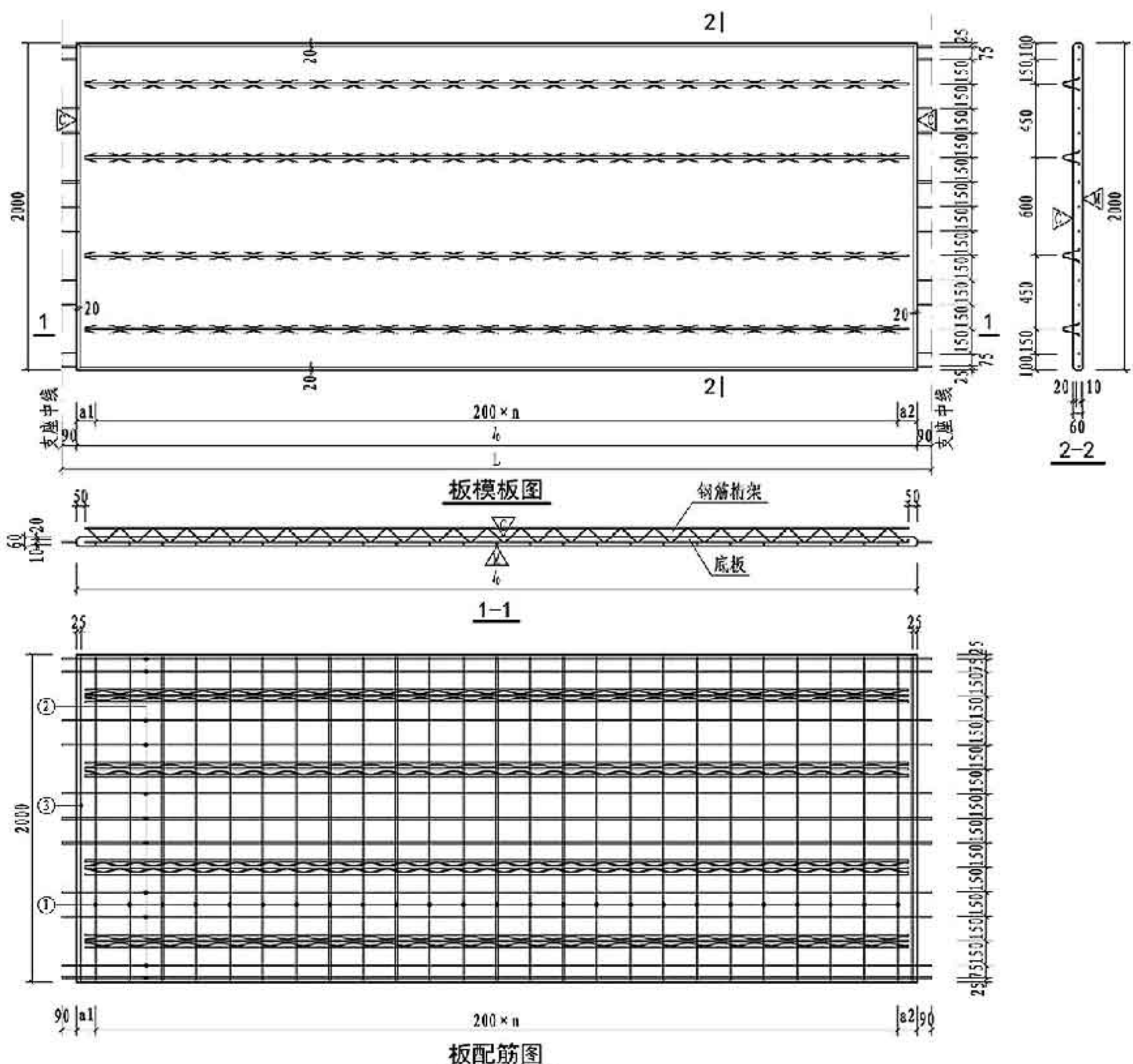

底板参数表

底板编号 (X代表2、4)	l ₀ (mm)	a1 (mm)	a2 (mm)	n	桁架型号		混凝土体积 (m ³)	底板自重 (t)
					编号	长度(mm)		
DBD67-2720-X	2520	60	60	12	A80	2420	0.302	0.756
DBD68-2720-X					A90			
DBD69-2720-X					A100			
DBD67-3020-X	2820	110	110	13	A80	2720	0.338	0.846
DBD68-3020-X					A90			
DBD69-3020-X					A100			
DBD67-3320-X	3120	60	60	15	A80	3020	0.374	0.936
DBD68-3320-X					A90			
DBD69-3320-X					A100			
DBD67-3620-X	3420	110	110	16	A80	3320	0.410	1.026
DBD68-3620-X					A90			
DBD69-3620-X					A100			
DBD67-3920-X	3720	60	60	18	B80	3620	0.446	1.116
DBD68-3920-X					B90			
DBD69-3920-X					B100			
DBD67-4220-X	4020	110	110	19	B80	3920	0.482	1.206
DBD68-4220-X					B90			
DBD69-4220-X					B100			

底板配筋表

底板编号 (X代表7、8、9)	①			②			③		
	规格	加工尺寸	根数	规格	加工尺寸	根数	规格	加工尺寸	根数
DBD6X-2720-2	Φ6	1970	13	Φ8	2700	11	Φ6	1970	2
DBD6X-2720-4	Φ6	1970	14	Φ8	3000	11	Φ6	1970	2
DBD6X-3020-2	Φ6	1970	16	Φ8	3300	11	Φ6	1970	2
DBD6X-3020-4	Φ6	1970	17	Φ8	3600	11	Φ6	1970	2
DBD6X-3320-2	Φ6	1970	19	Φ8	3900	11	Φ6	1970	2
DBD6X-3320-4	Φ6	1970	20	Φ8	4200	11	Φ6	1970	2
DBD6X-3620-2	Φ6	1970	13	Φ8	2700	11	Φ6	1970	2
DBD6X-3620-4	Φ6	1970	14	Φ8	3000	11	Φ6	1970	2
DBD6X-3920-2	Φ6	1970	16	Φ8	3300	11	Φ6	1970	2
DBD6X-3920-4	Φ6	1970	17	Φ8	3600	11	Φ6	1970	2
DBD6X-4220-2	Φ6	1970	19	Φ8	3900	11	Φ6	1970	2
DBD6X-4220-4	Φ6	1970	20	Φ8	4200	11	Φ6	1970	2

注：同第62页。

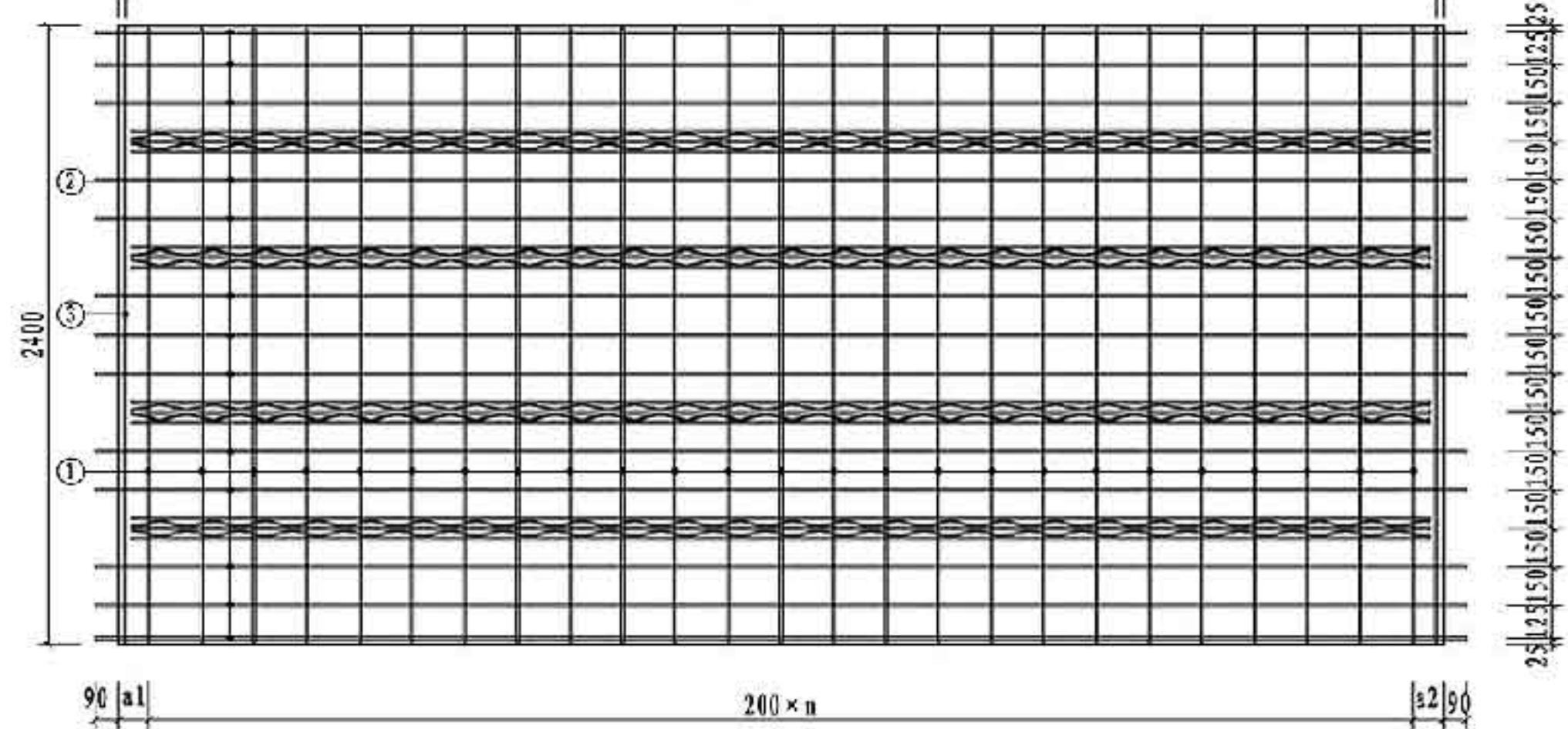
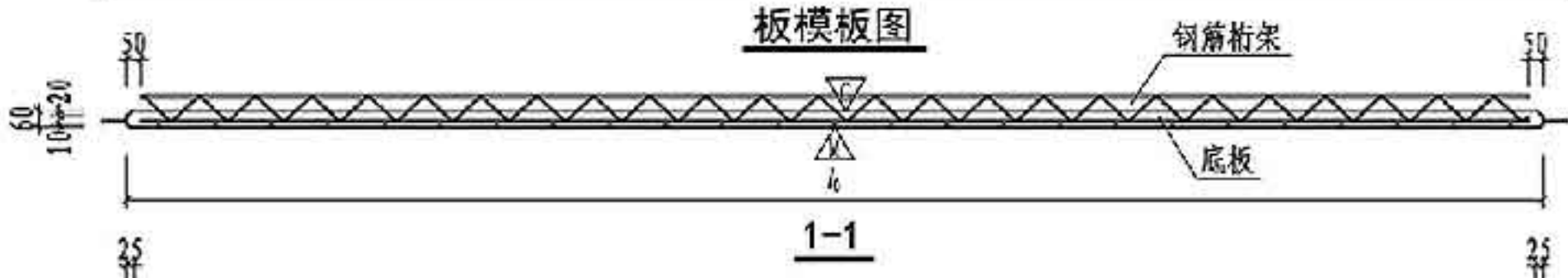
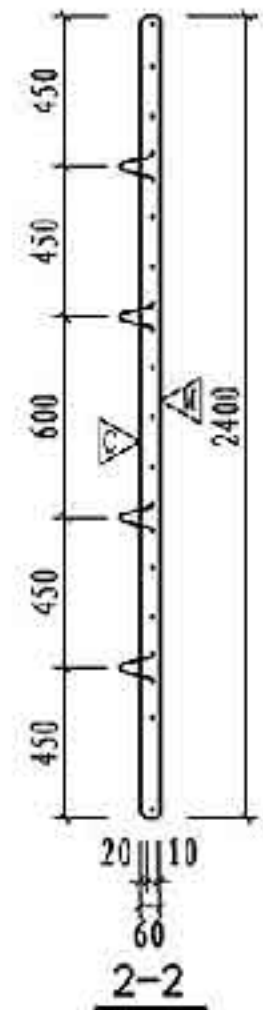
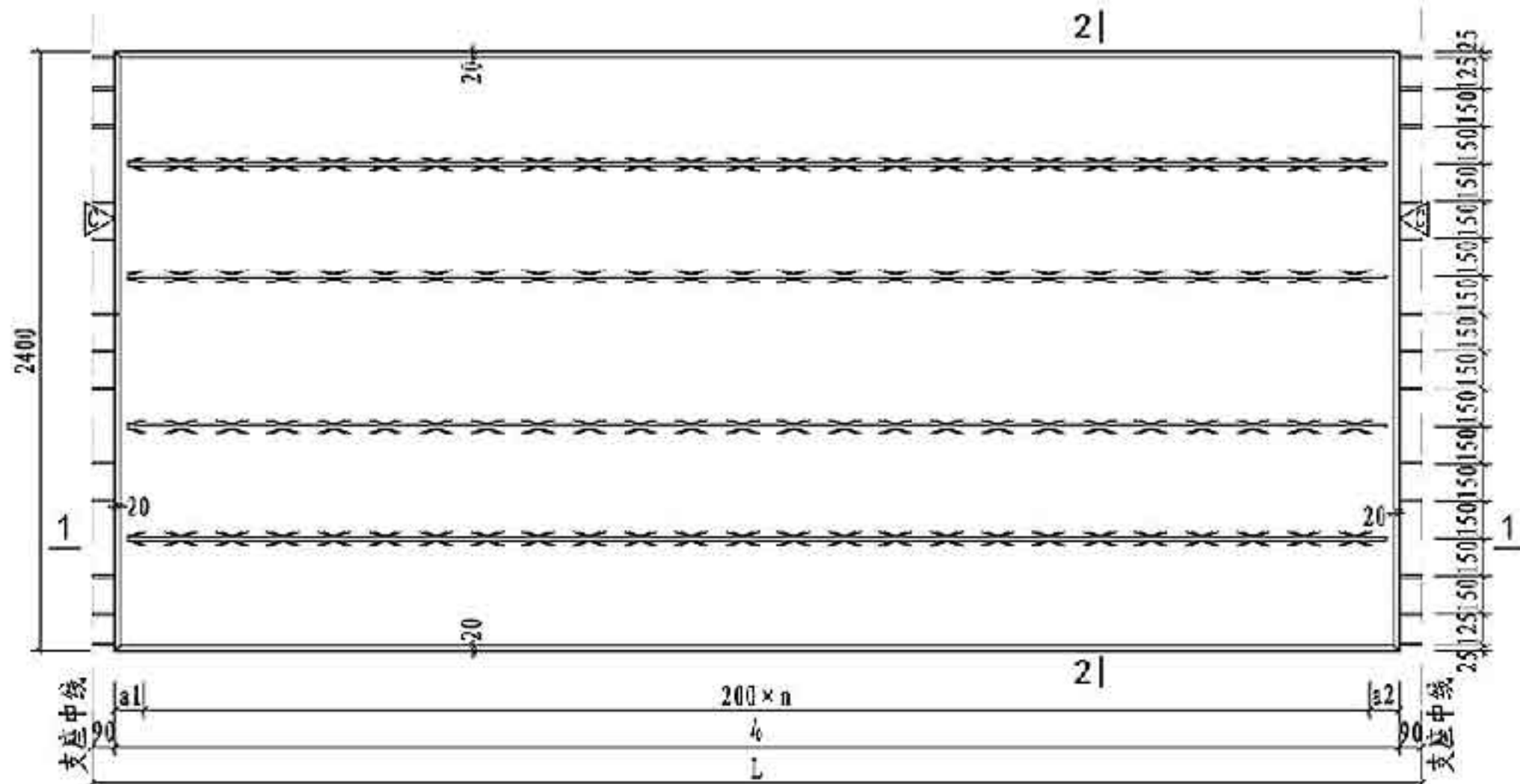

底板编号 (X代表2、4)	l ₀ (mm)	a1 (mm)	a2 (mm)	n	桁架型号		混凝土体积 (m ³)	底板自重 (t)
					编号	长度(mm)		
DBD67-2724-X	2520	60	60	12	A80	2420	0.363	0.907
DBD68-2724-X					A90			
DBD69-2724-X					A100			
DBD67-3024-X	2820	110	110	13	A80	2720	0.406	1.015
DBD68-3024-X					A90			
DBD69-3024-X					A100			
DBD67-3324-X	3120	60	60	15	A80	3020	0.449	1.124
DBD68-3324-X					A90			
DBD69-3324-X					A100			
DBD67-3624-X	3420	110	110	16	A80	3320	0.492	1.231
DBD68-3624-X					A90			
DBD69-3624-X					A100			
DBD67-3924-X	3720	60	60	18	B80	3620	0.536	1.339
DBD68-3924-X					B90			
DBD69-3924-X					B100			
DBD67-4224-X	4020	110	110	19	B80	3920	0.579	1.447
DBD68-4224-X					B90			
DBD69-4224-X					B100			

底板编号 (X代表7、8、9)	①			②			③		
	规格	加工尺寸	根数	规格	加工尺寸	根数	规格	加工尺寸	根数
DBD6X-2724-2	Φ6	2370	13	Φ8	2700	13	Φ6	2370	2
DBD6X-2724-4	Φ6	2370	14	Φ8	3000	13	Φ6	2370	2
DBD6X-3024-2	Φ6	2370	16	Φ8	3300	13	Φ6	2370	2
DBD6X-3024-4	Φ6	2370	17	Φ8	3600	13	Φ6	2370	2
DBD6X-3324-2	Φ6	2370	19	Φ8	3900	13	Φ6	2370	2
DBD6X-3324-4	Φ6	2370	20	Φ8	4200	13	Φ6	2370	2
DBD6X-3624-2	Φ6	2370	13	Φ10	2700	13	Φ6	2370	2
DBD6X-3624-4	Φ6	2370	14	Φ10	3000	13	Φ6	2370	2
DBD6X-3924-2	Φ6	2370	16	Φ10	3300	13	Φ6	2370	2
DBD6X-3924-4	Φ6	2370	17	Φ10	3600	13	Φ6	2370	2
DBD6X-4224-2	Φ6	2370	19	Φ10	3900	13	Φ6	2370	2
DBD6X-4224-4	Φ6	2370	20	Φ10	4200	13	Φ6	2370	2

注：同第62页。

宽2400单向板底板模板及配筋图 图集号 15G366-1

审核 于秋波 于林波 校对 刘家慧 刘家慧 设计 宋高飞 宋高飞 页 66

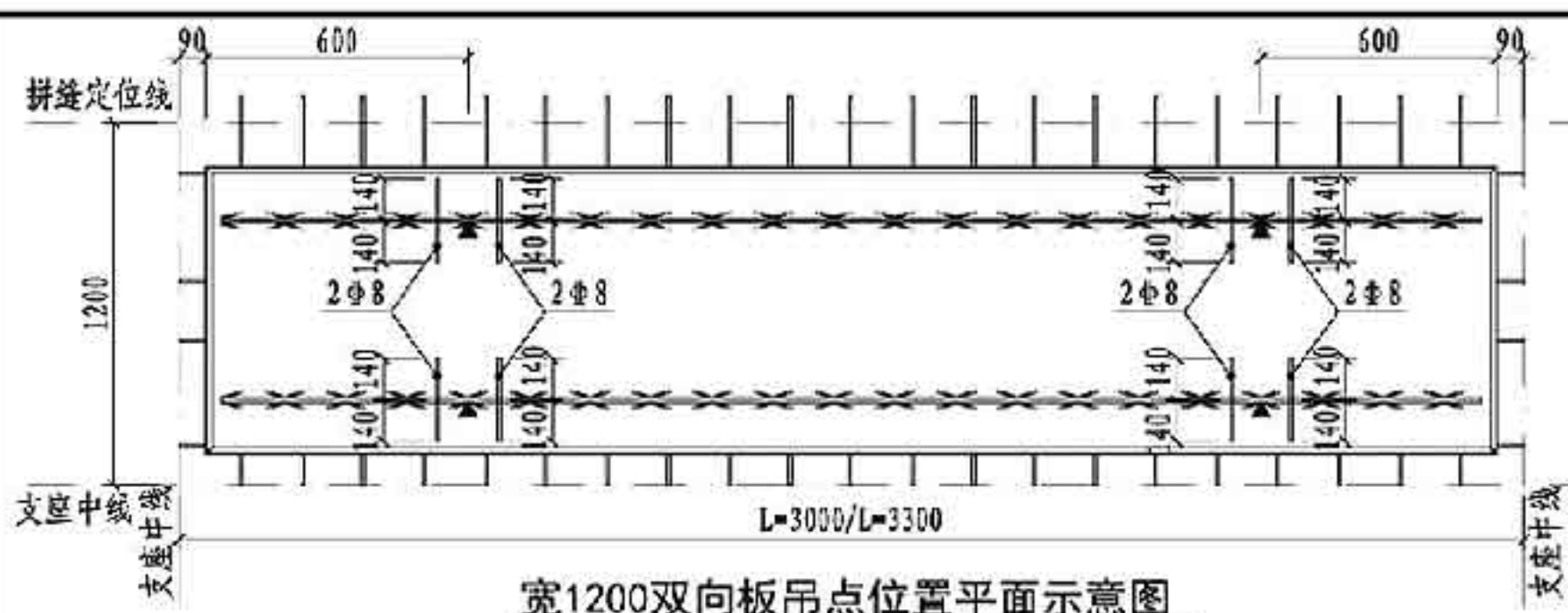

宽1200双向板吊点位置平面示意图

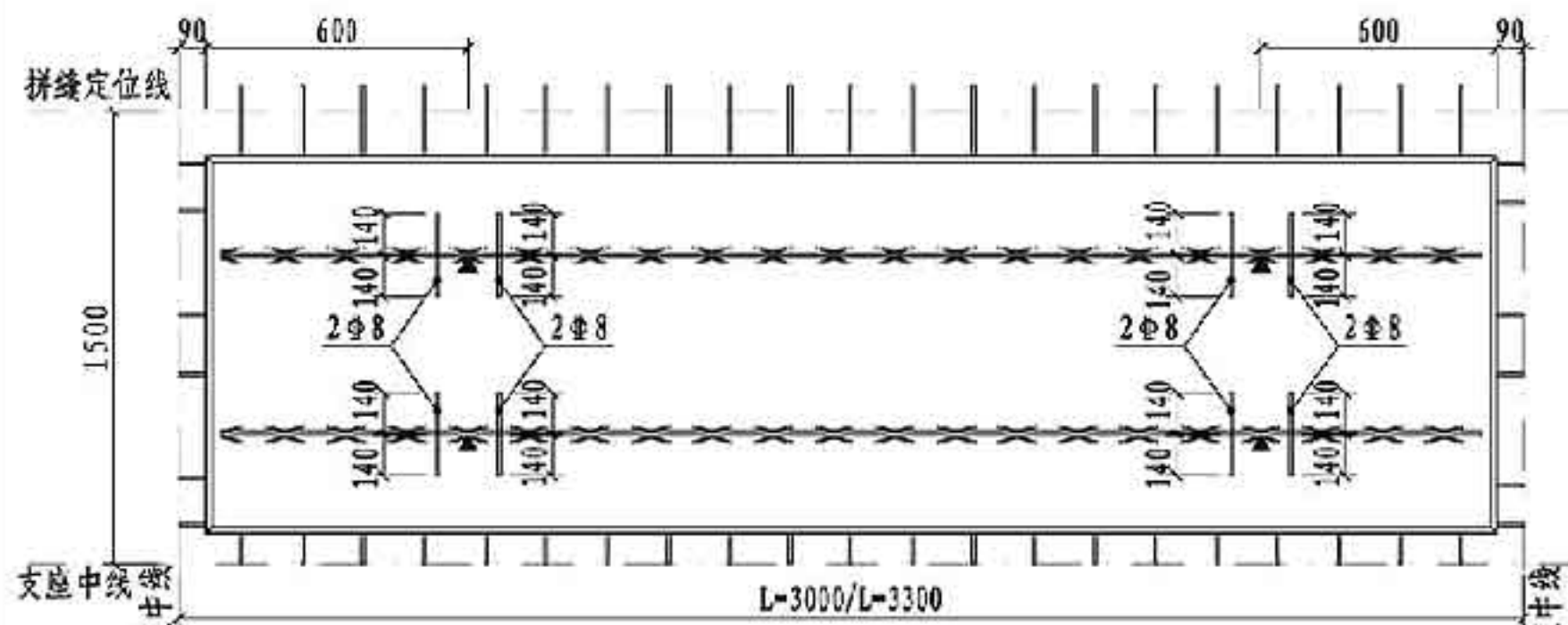

宽1500双向板吊点位置平面示意图

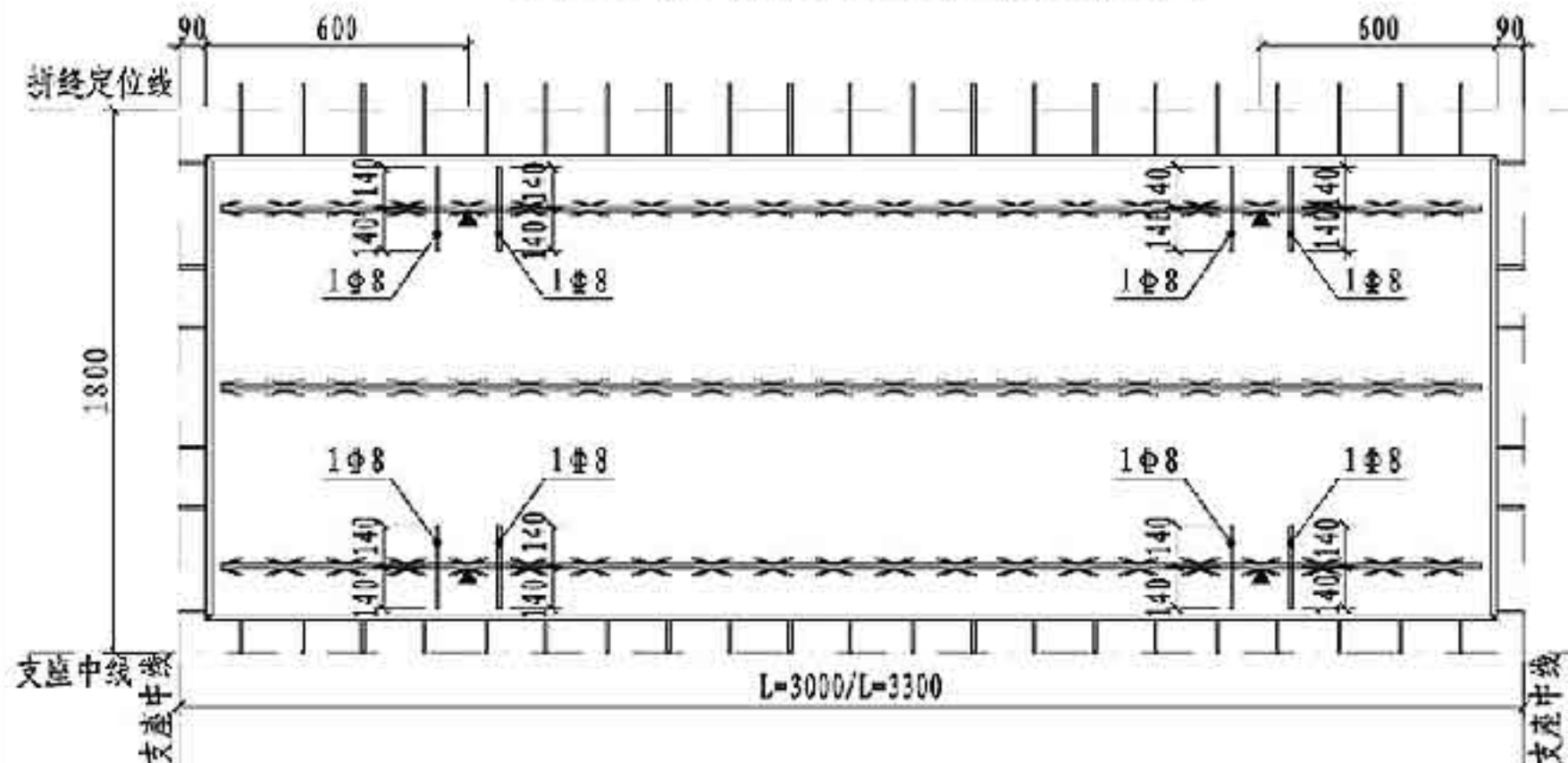

宽1800双向板吊点位置平面示意图

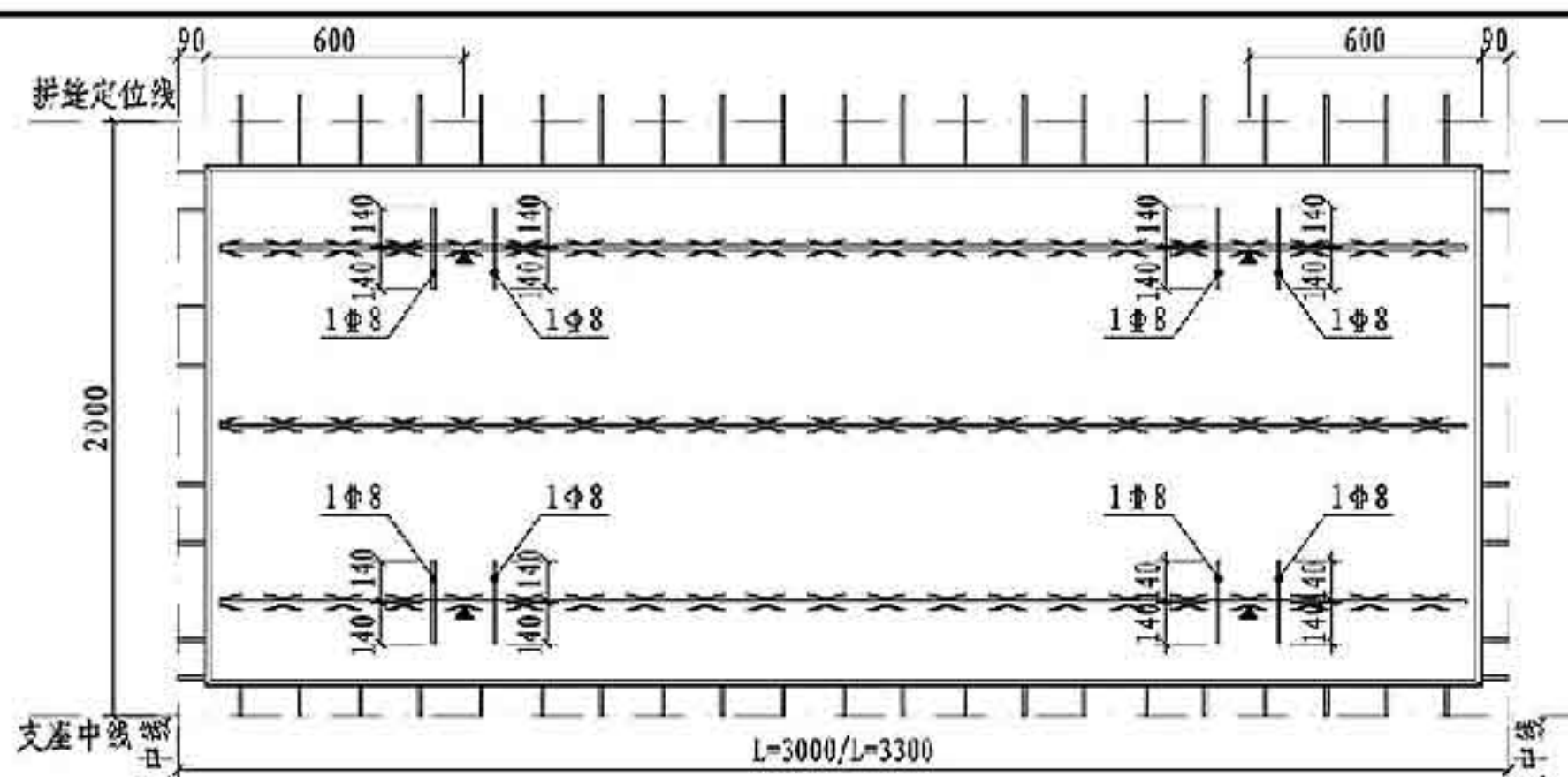

宽2000双向板吊点位置平面示意图

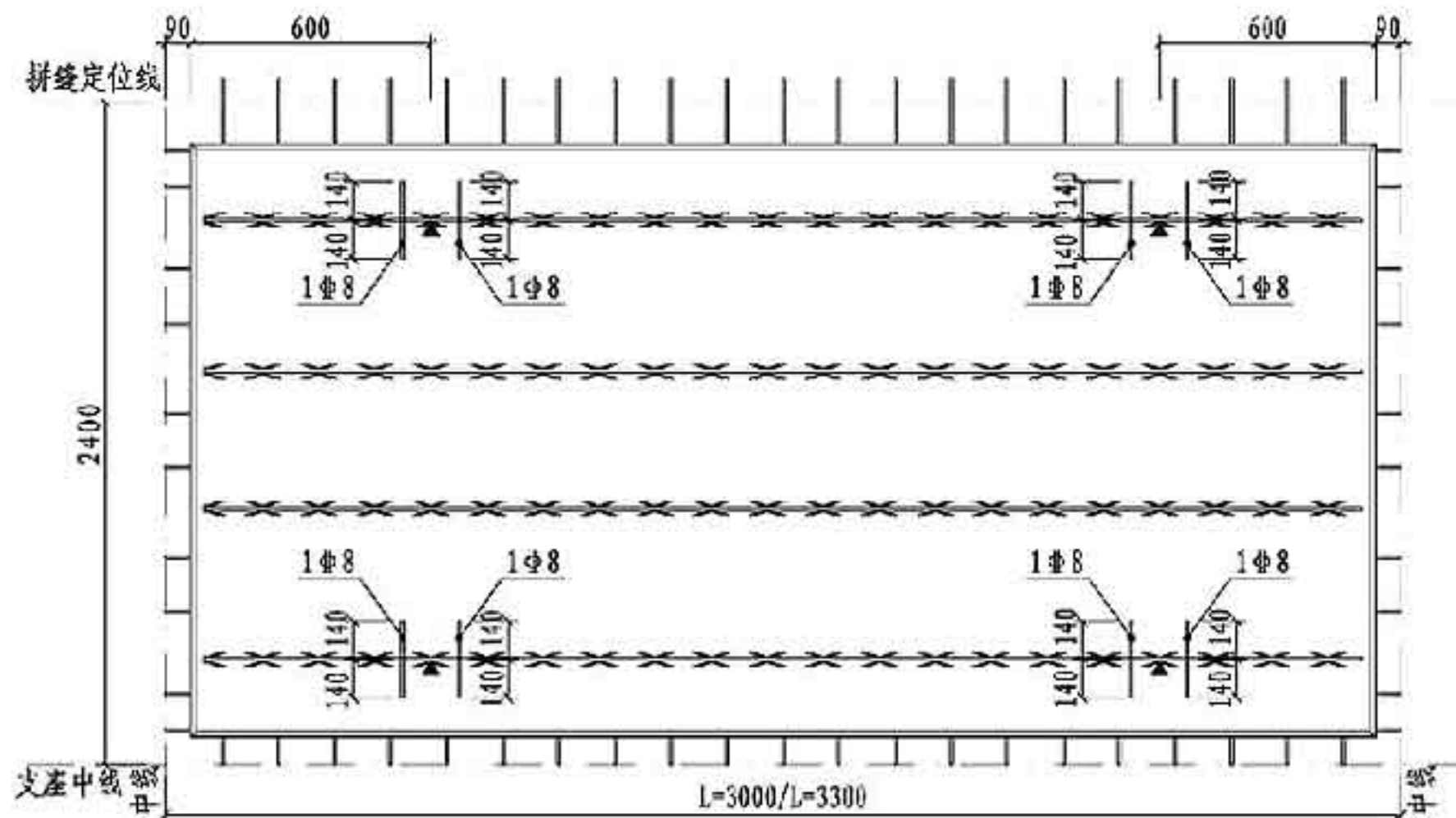

宽2400双向板吊点位置平面示意图

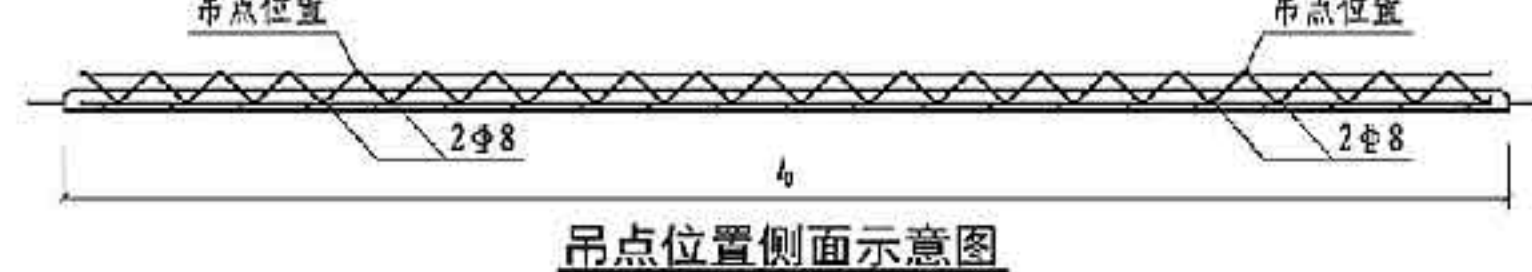

吊点位置侧面示意图

- 注: 1. 吊点应设置在离上图所示位置最近的上弦节点处。
 2. “▲”表示吊点位置。
 3. 中间列吊点居跨中。

双向板吊点位置示意图 (L=3000/L=3300)		图集号	15G366-1
审核	于秋波 于林波	校对	张德刚 张德刚
设计	刘家慧 刘家慧	页	67

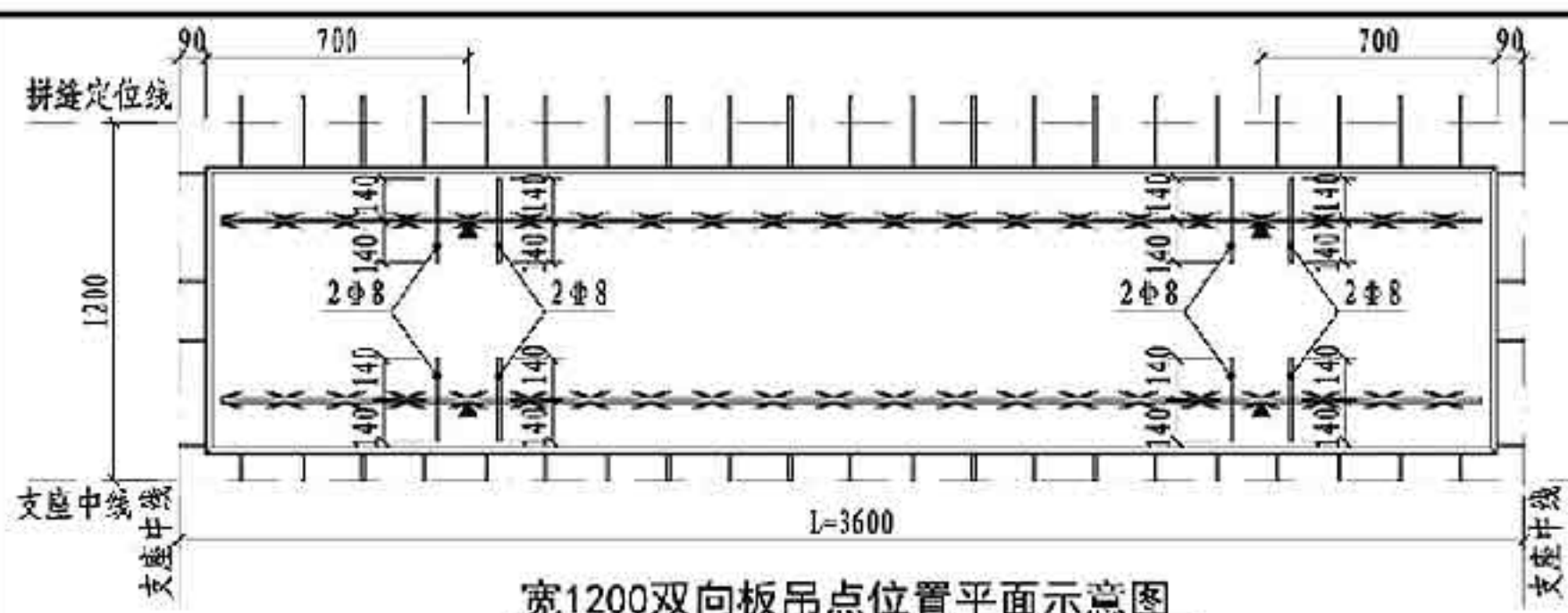

宽1200双向板吊点位置平面示意图

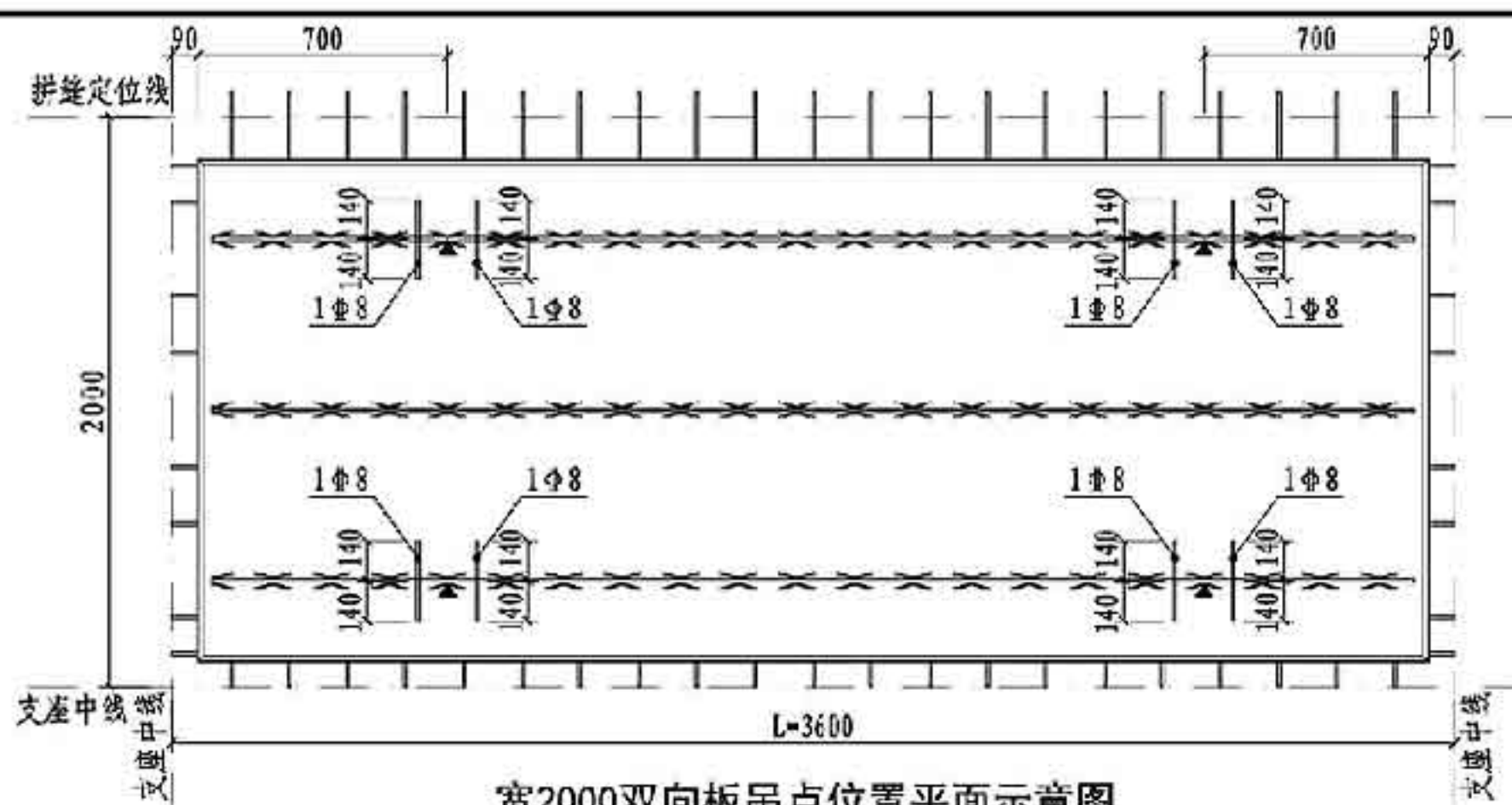

宽2000双向板吊点位置平面示意图

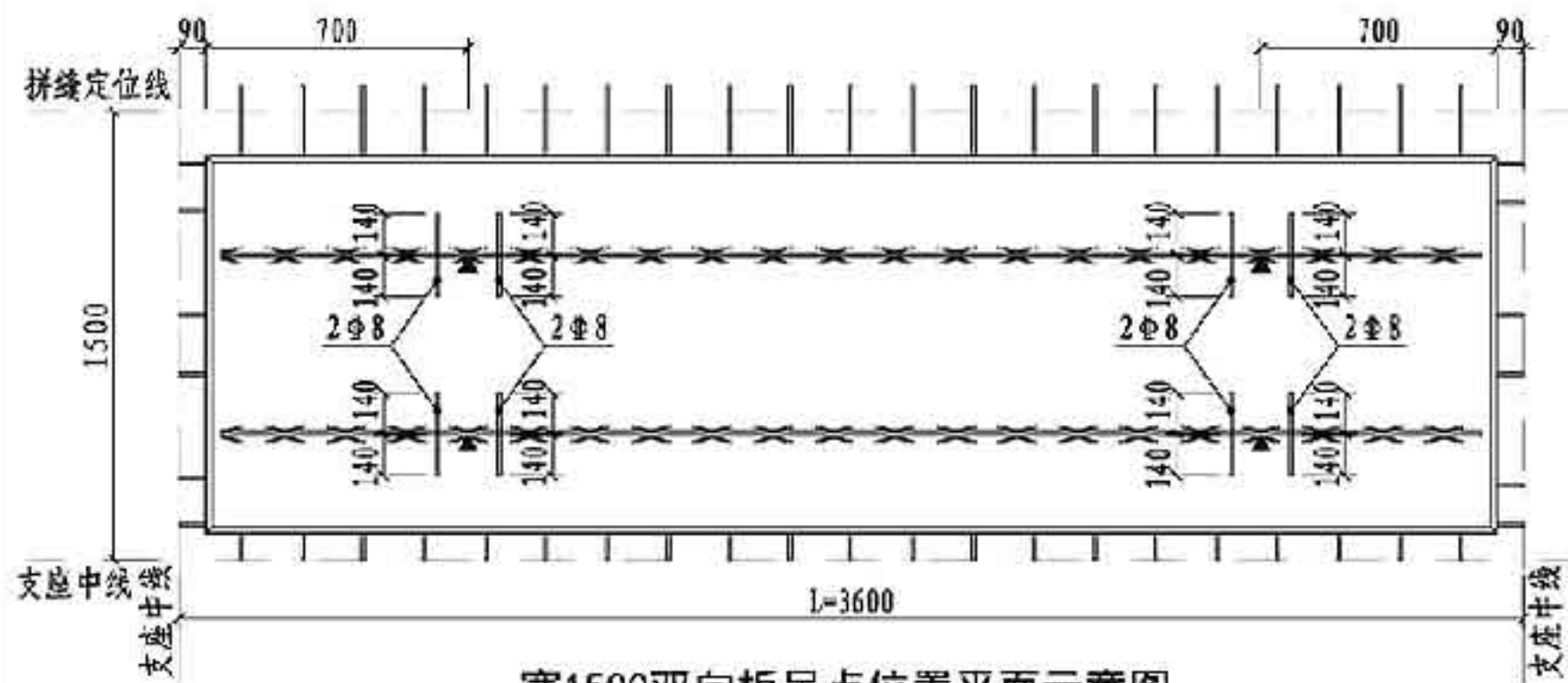

宽1500双向板吊点位置平面示意图

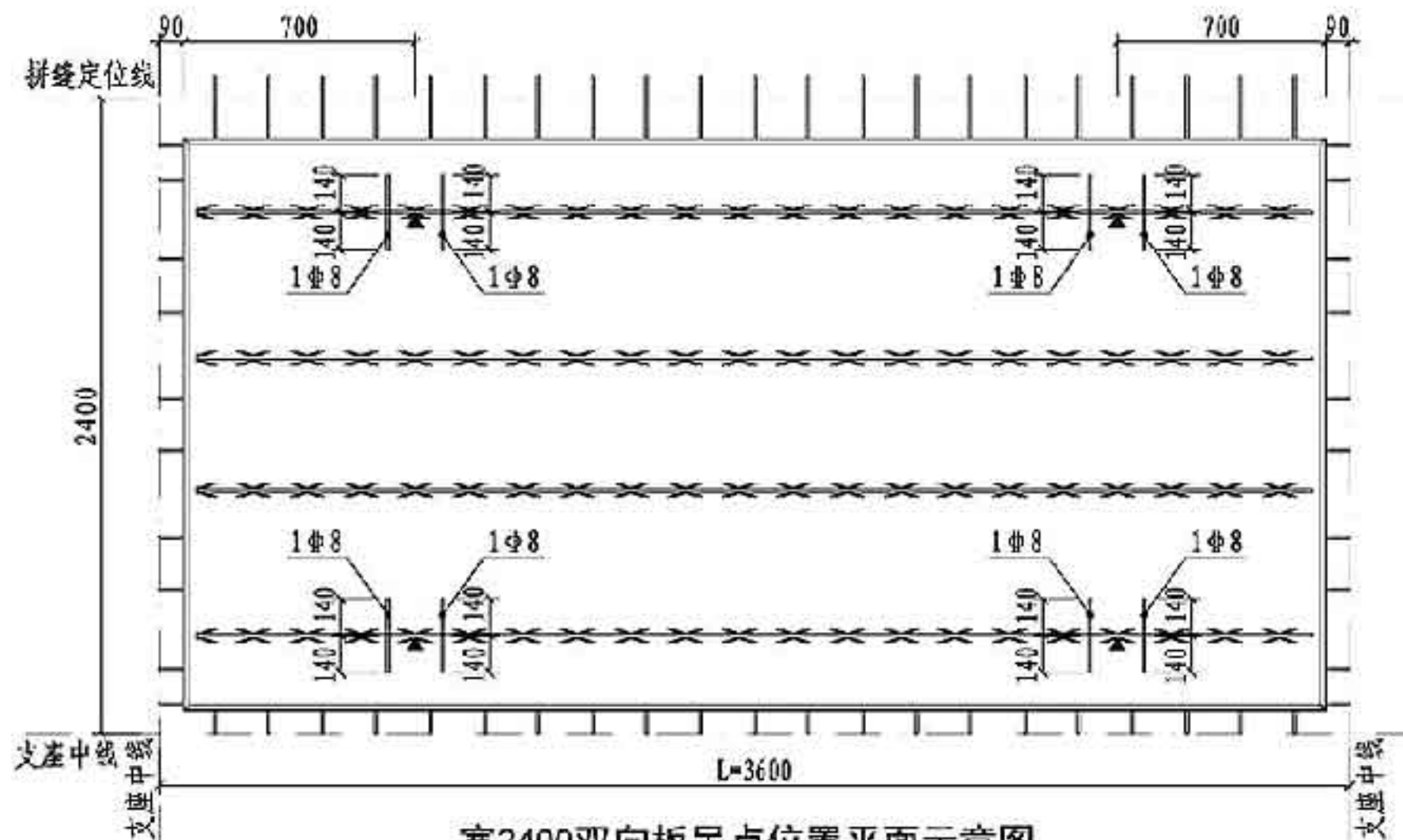

宽2400双向板吊点位置平面示意图

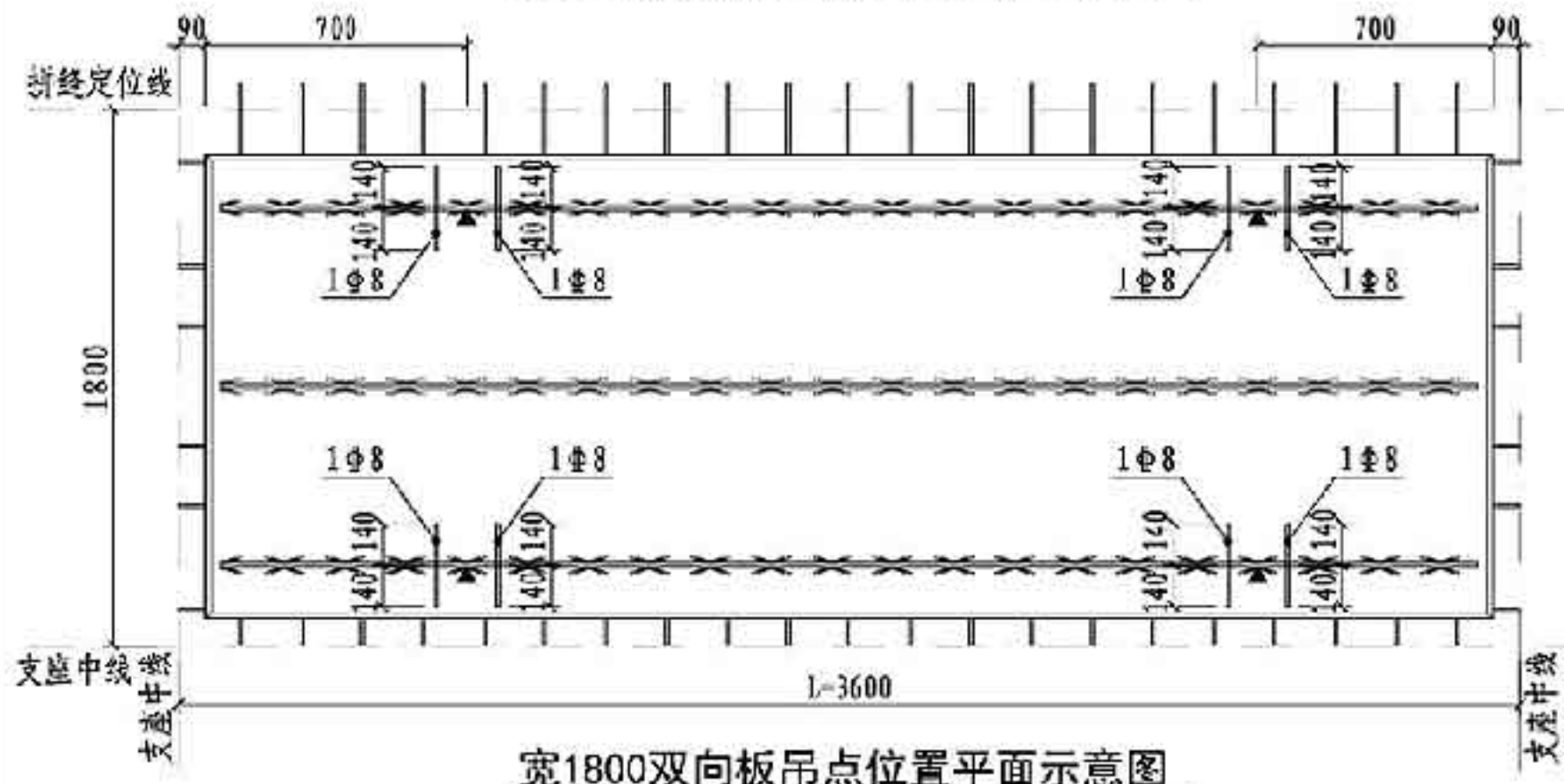

宽1800双向板吊点位置平面示意图

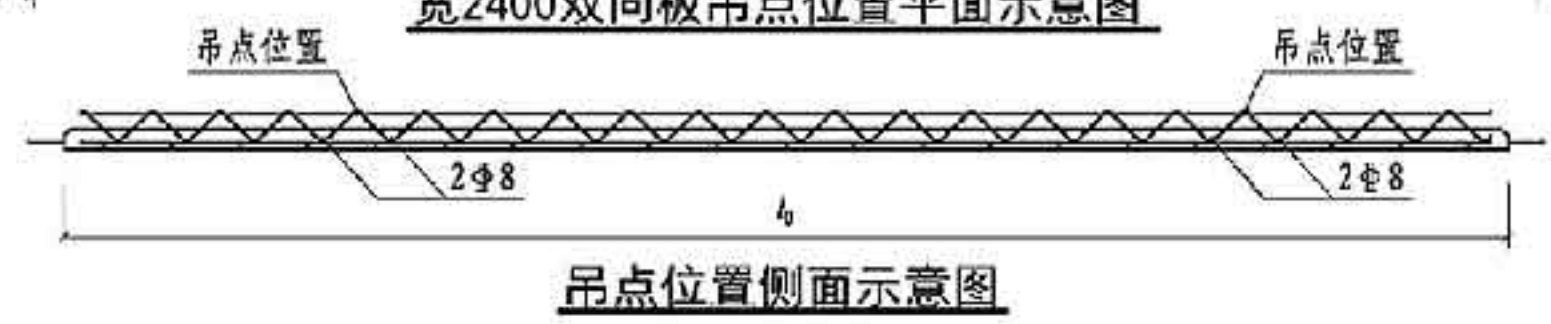

吊点位置侧面示意图

注：同第67页。

双向板吊点位置示意图(L=3600)		图集号	15G366-1
审核	于秋波 于林波	校对	张德刚 张德刚
设计	刘家慧 刘家慧	页	68

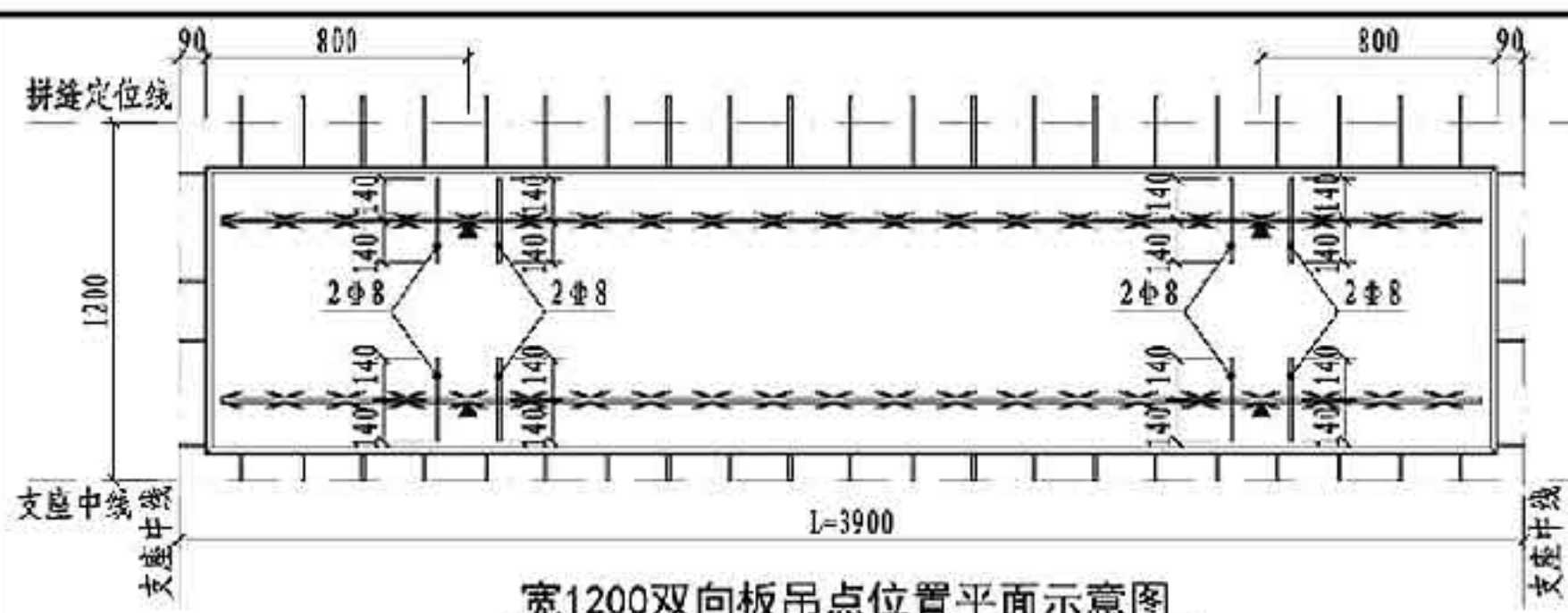

宽1200双向板吊点位置平面示意图

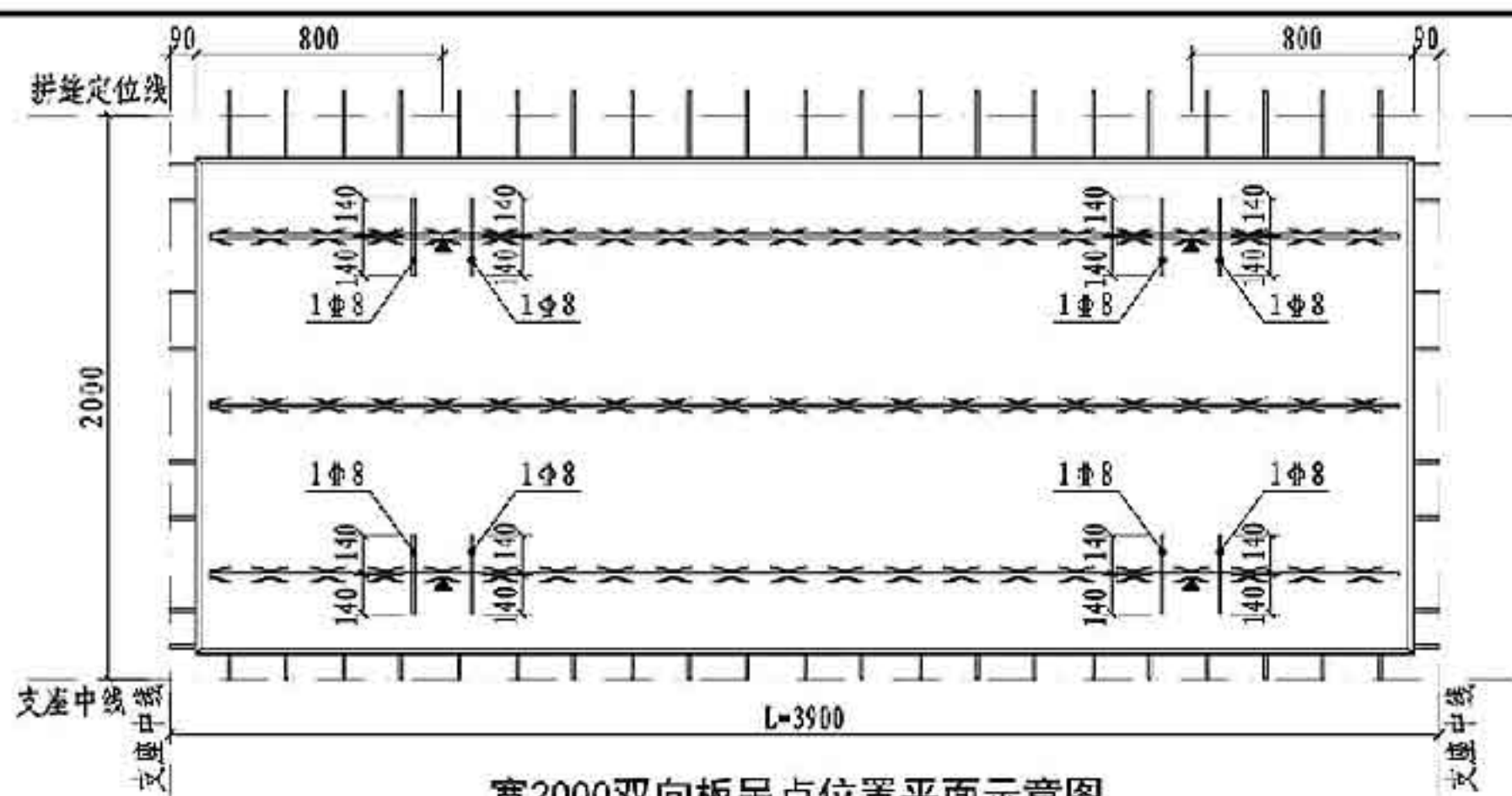

宽2000双向板吊点位置平面示意图

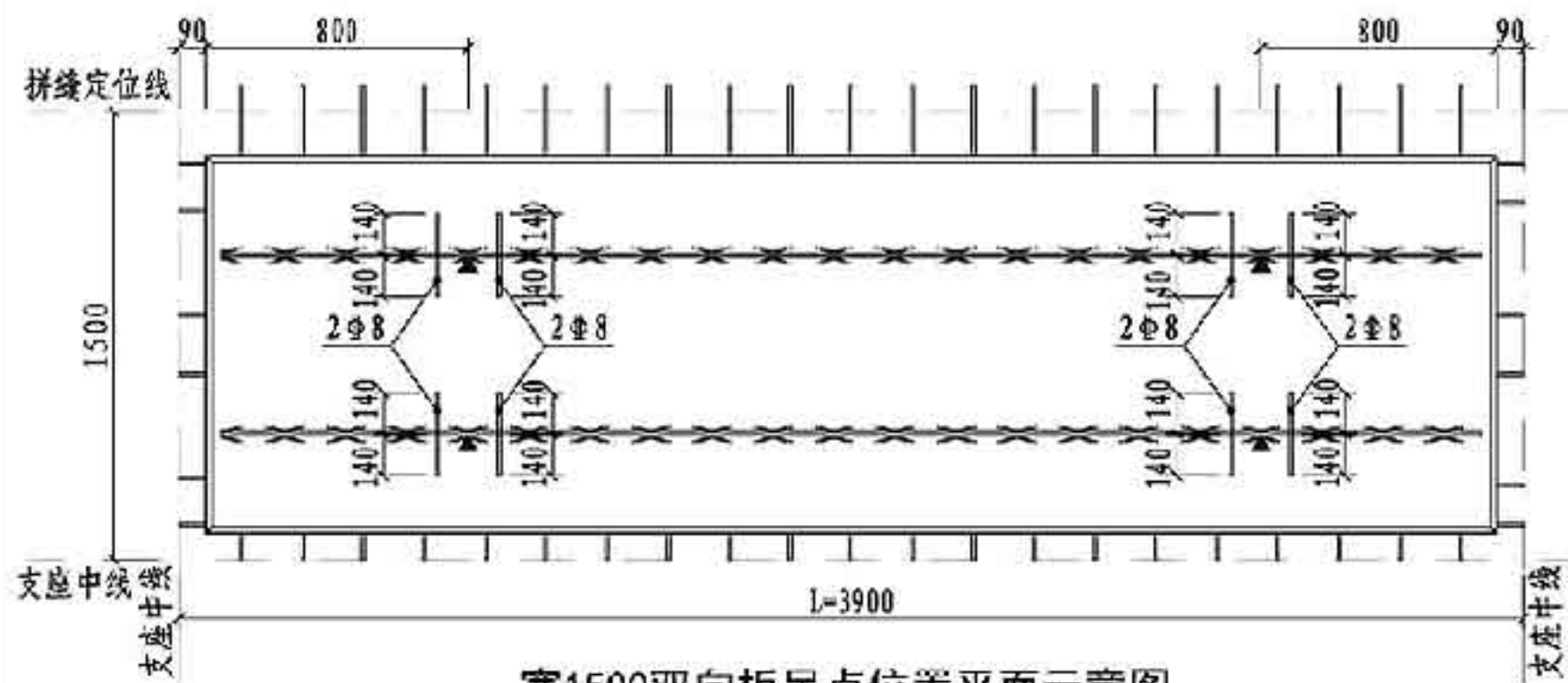

宽1500双向板吊点位置平面示意图

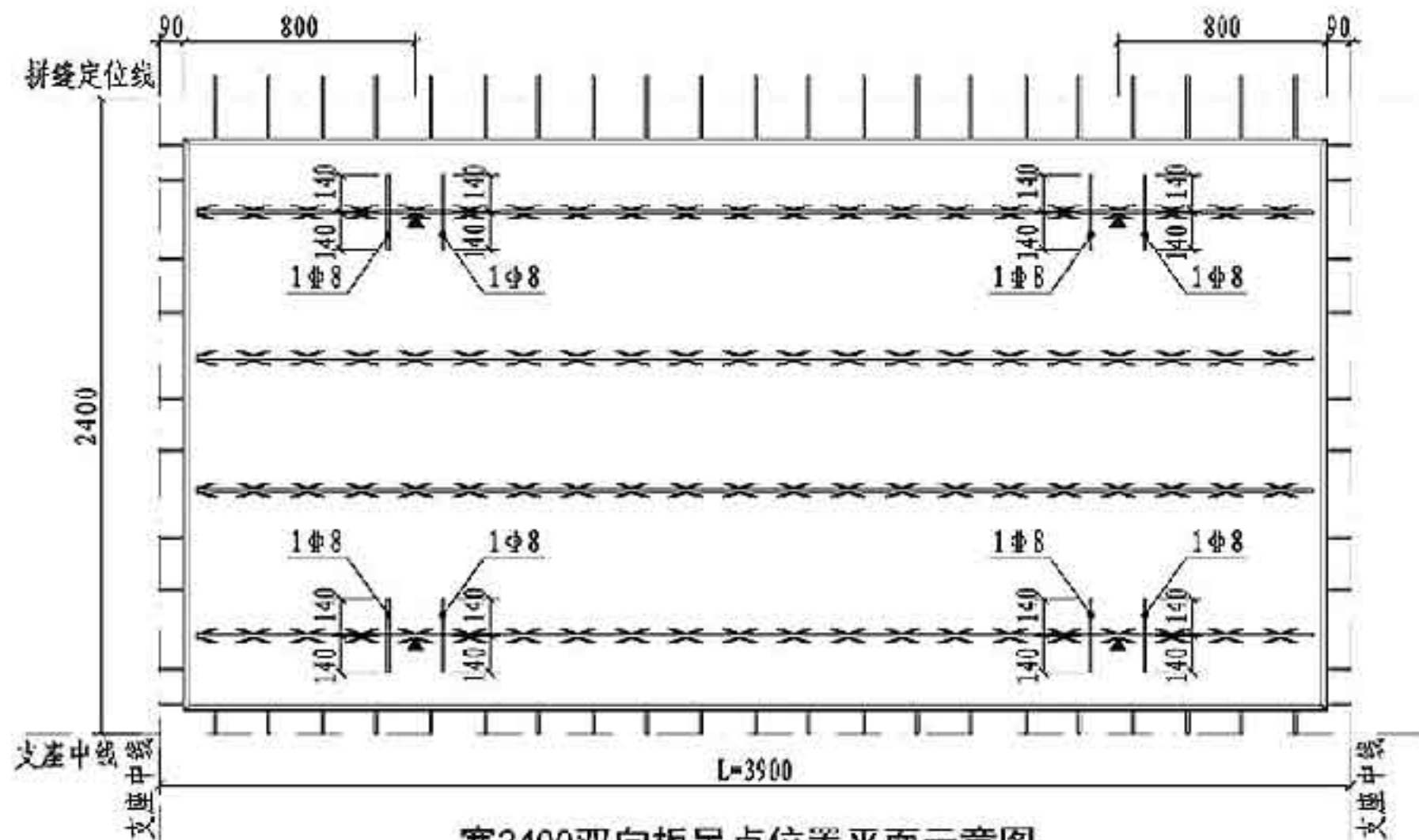

宽2400双向板吊点位置平面示意图

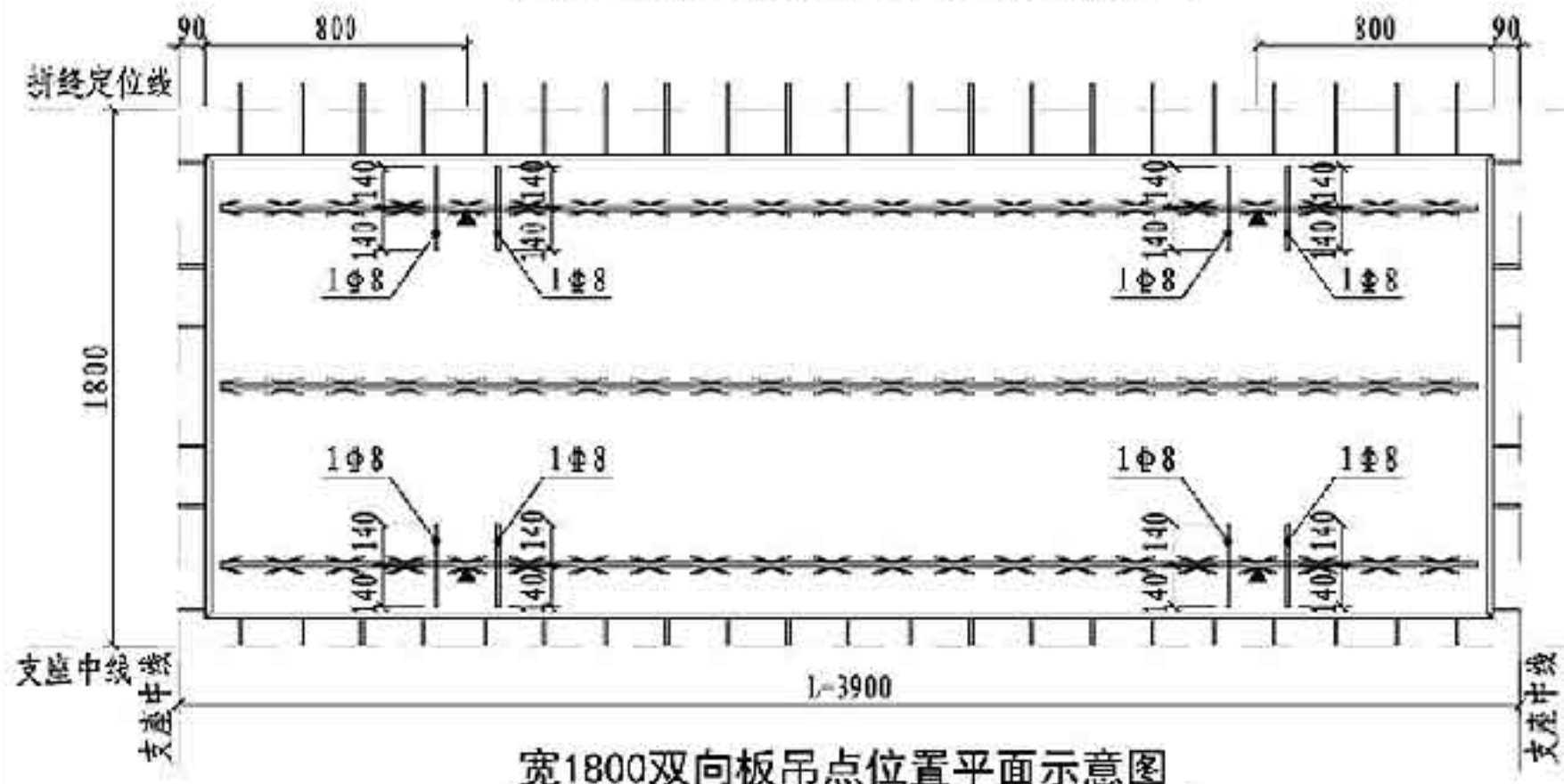

宽1800双向板吊点位置平面示意图

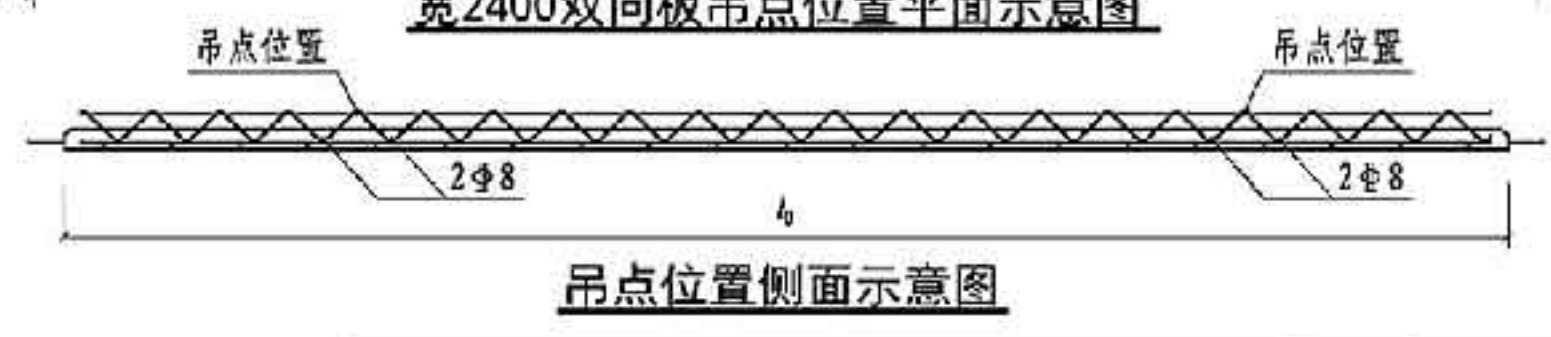

吊点位置侧面示意图

注：同第67页。

双向板吊点位置示意图 (L=3900)		图集号	15G366-1
审核	于秋波 于林波	校对	张德刚 张德刚
设计	刘家慧 刘家慧	页	69

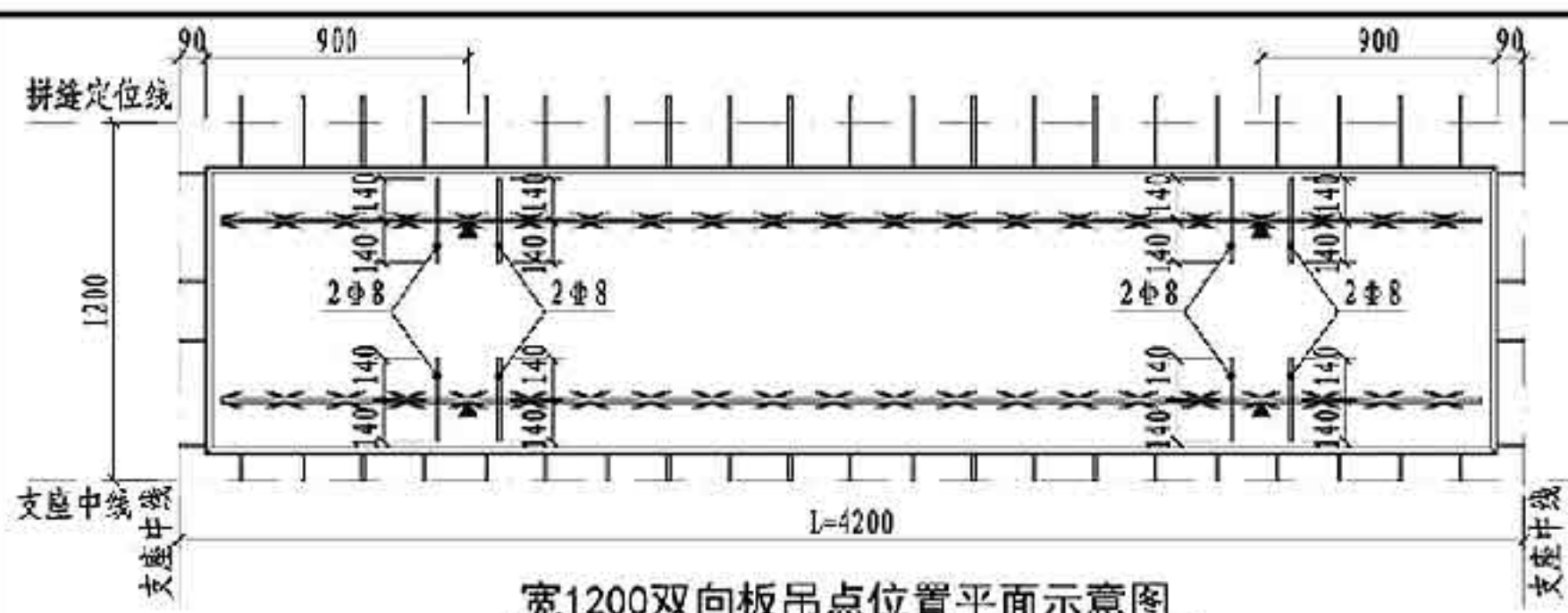

宽1200双向板吊点位置平面示意图

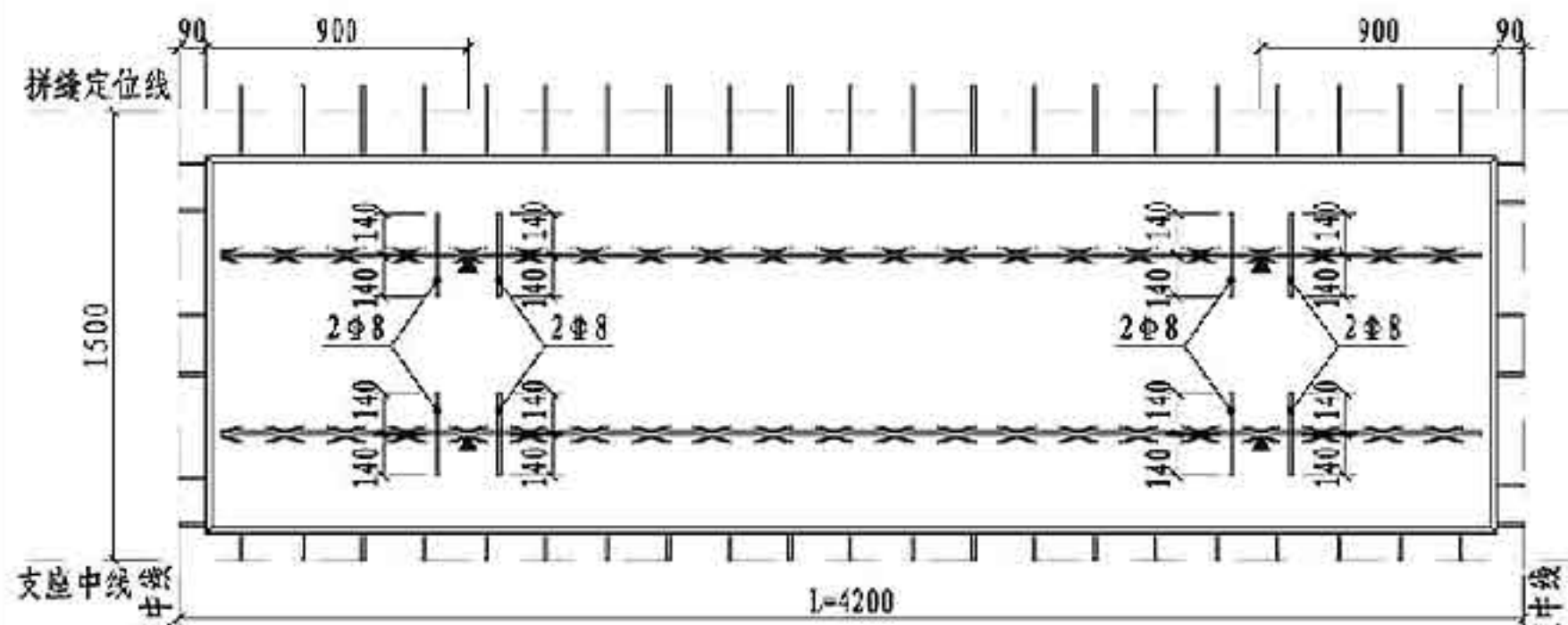

宽1500双向板吊点位置平面示意图

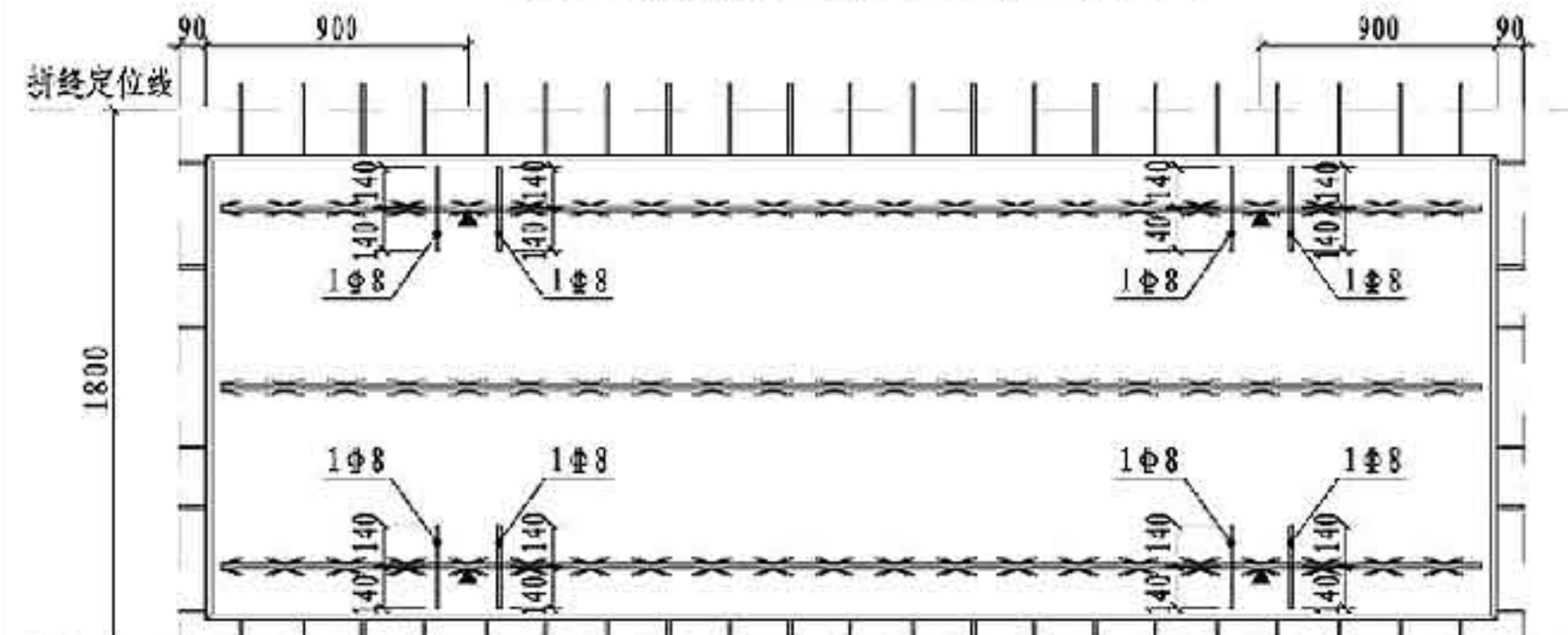

宽1800双向板吊点位置平面示意图

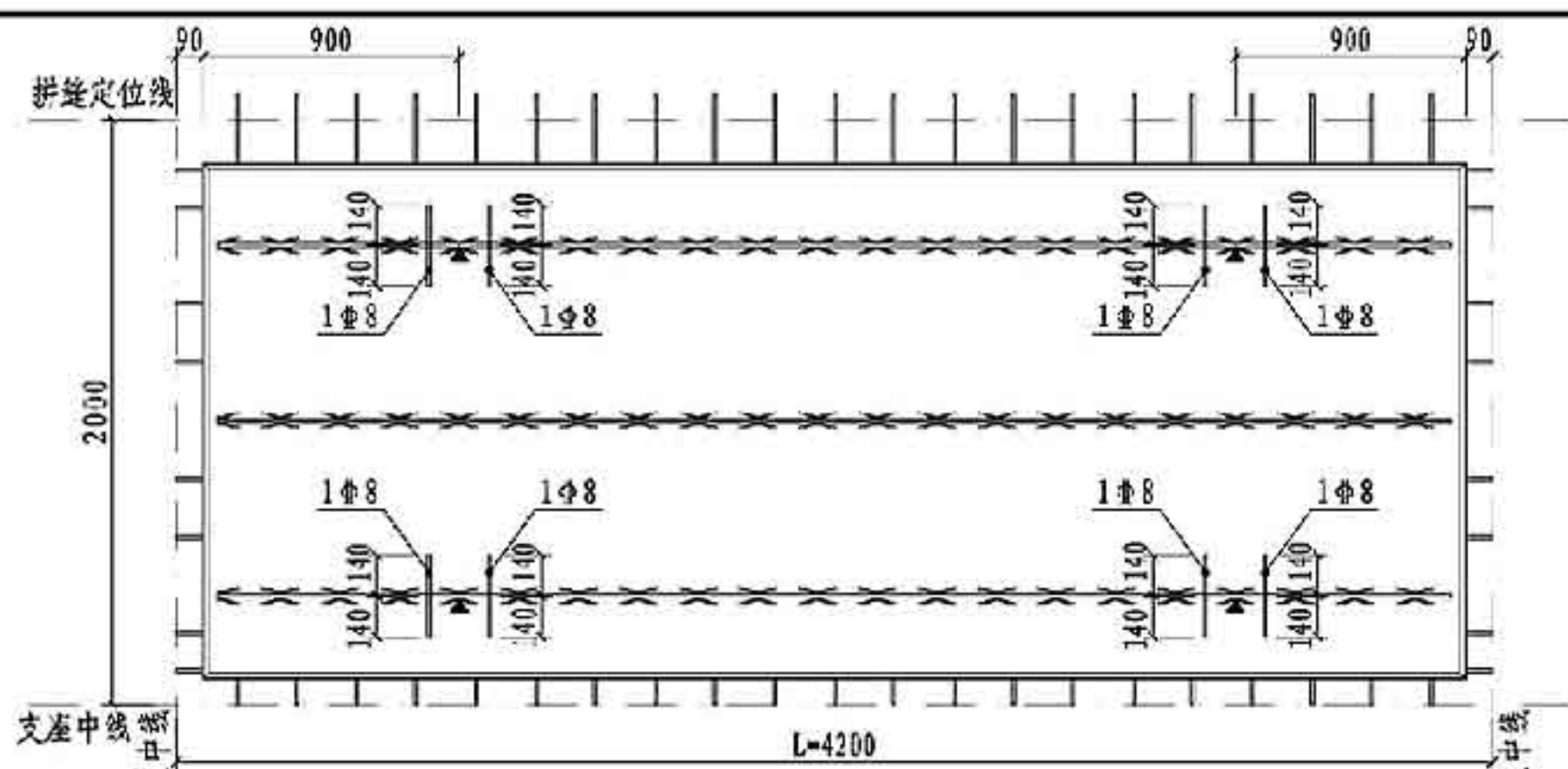

宽2000双向板吊点位置平面示意图

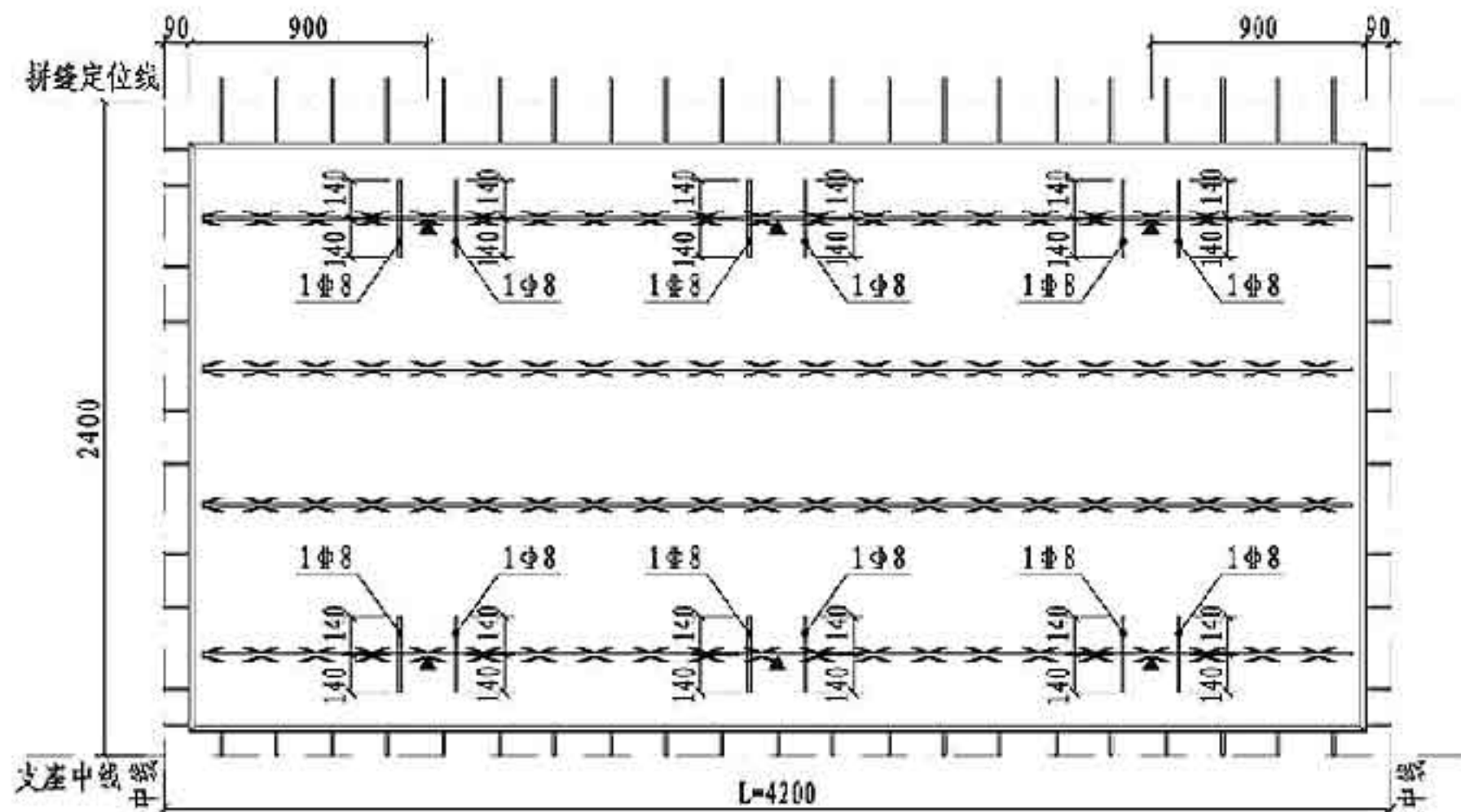

宽2400双向板吊点位置平面示意图

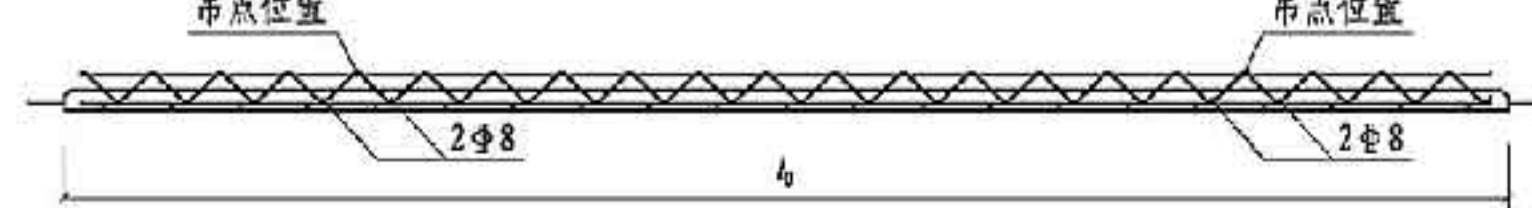

吊点位置侧面示意图

注：同第67页。

双向板吊点位置示意图(L=4200)		图集号	15G366-1
审核	于秋波 于秋波	校对	张德刚 张德刚
设计	刘家慧 刘家慧	页	70

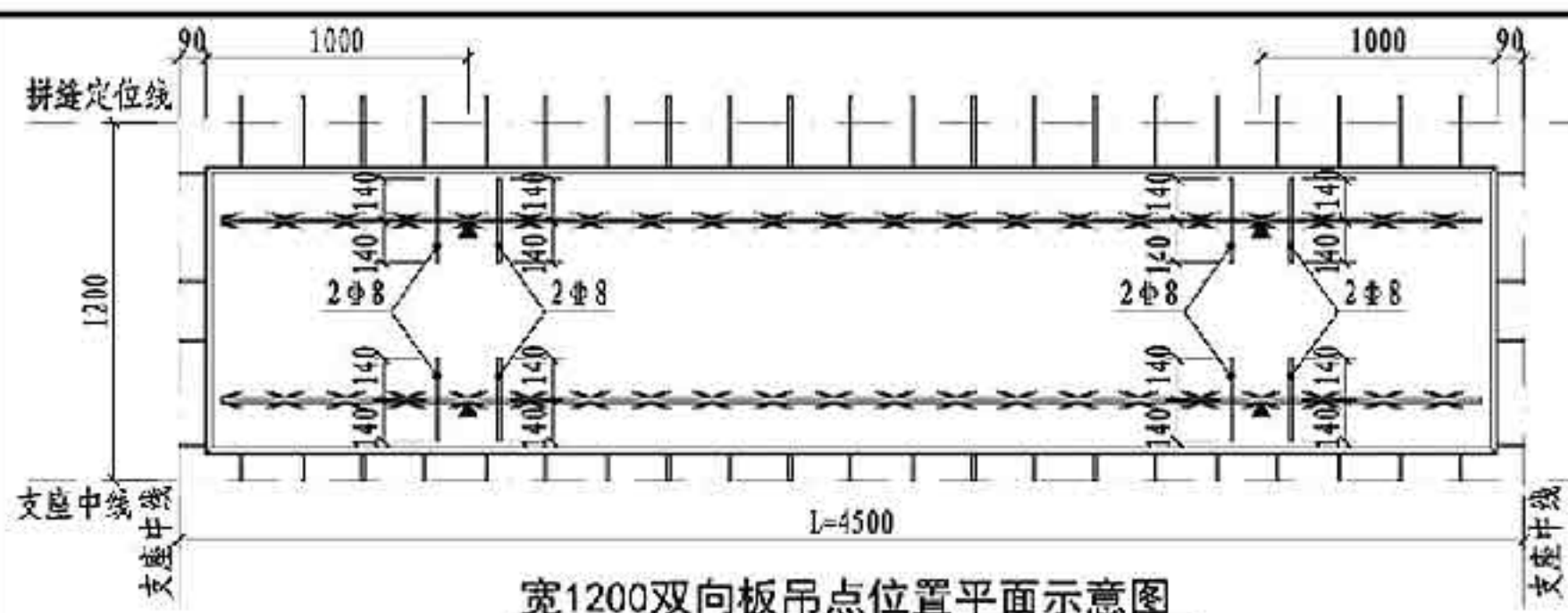

宽1200双向板吊点位置平面示意图

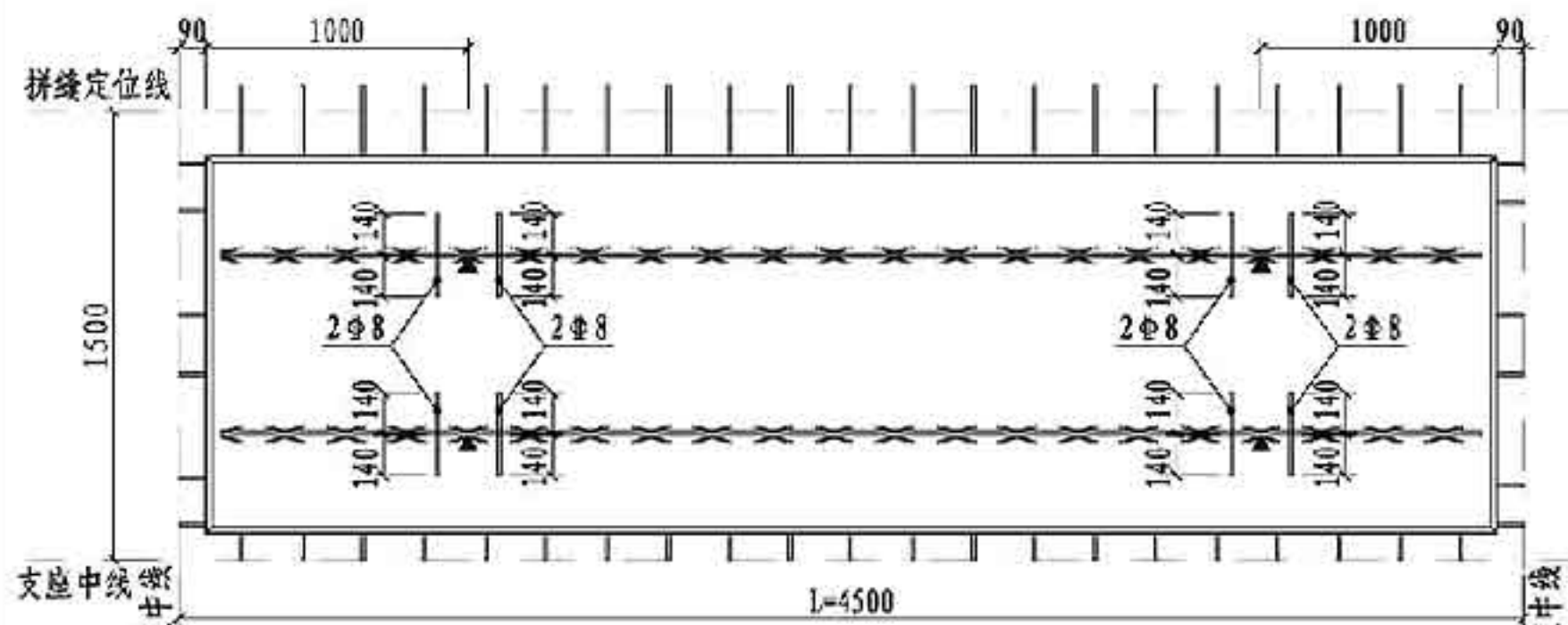

宽1500双向板吊点位置平面示意图

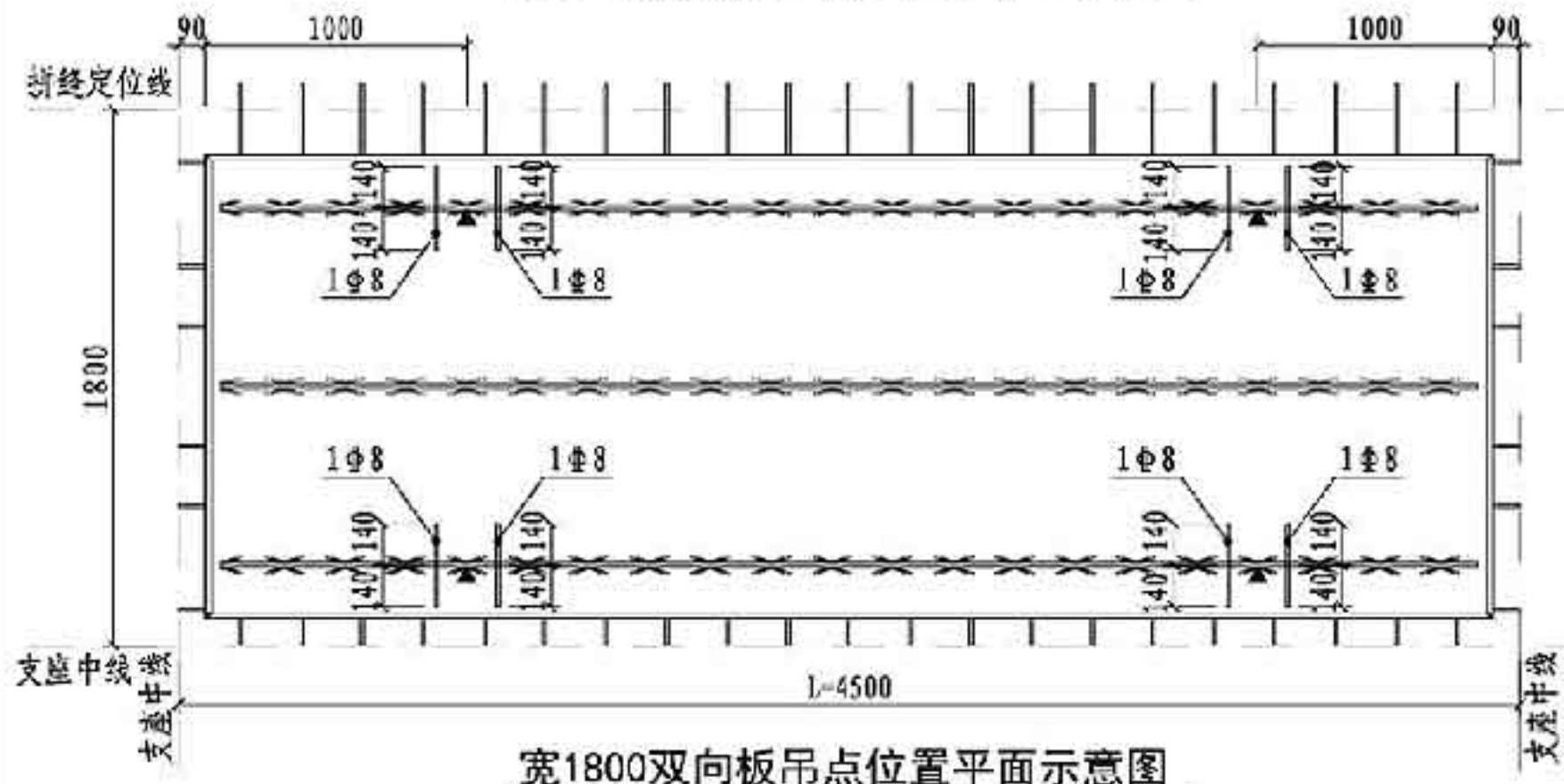

宽1800双向板吊点位置平面示意图

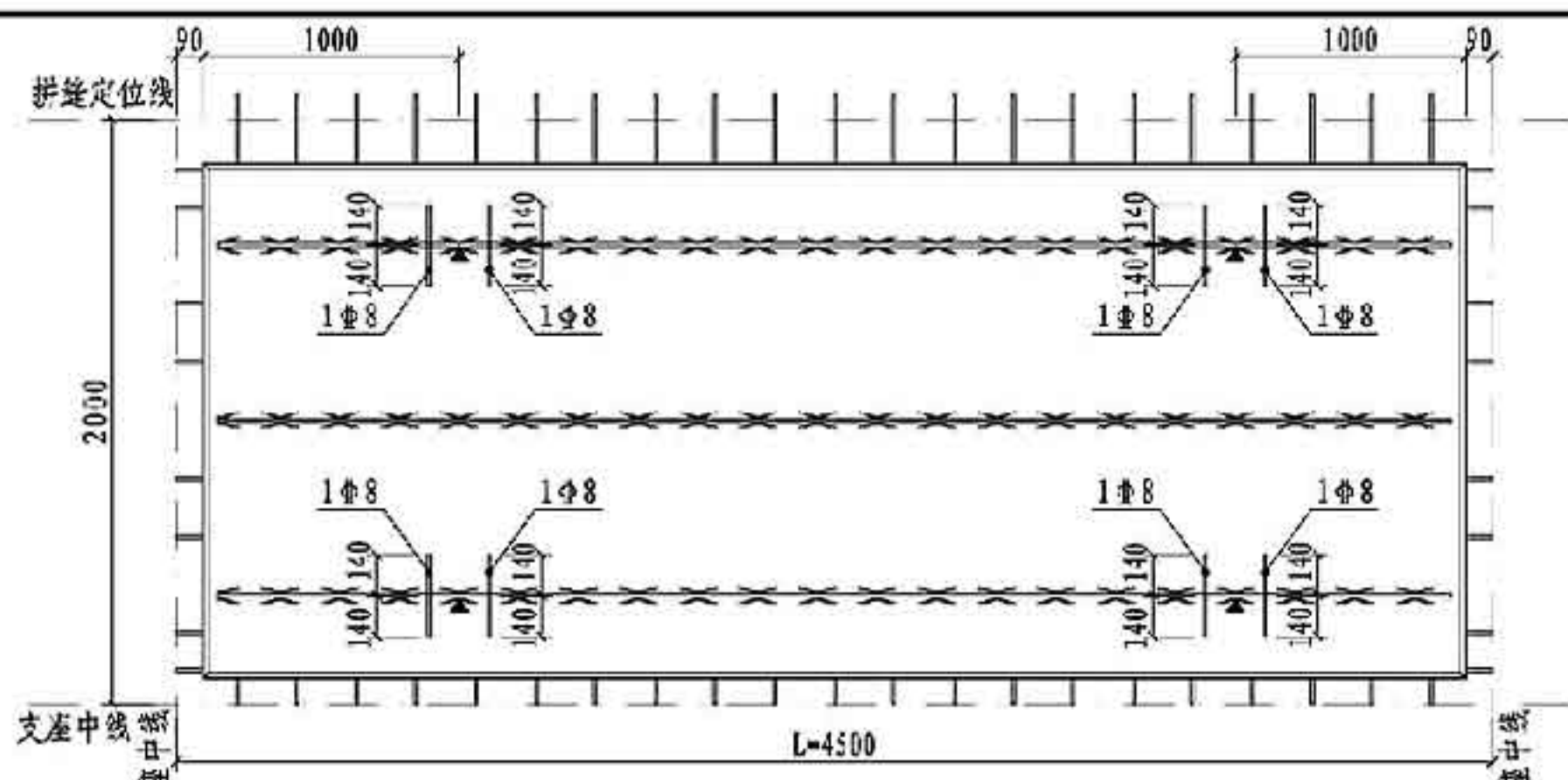

宽2000双向板吊点位置平面示意图

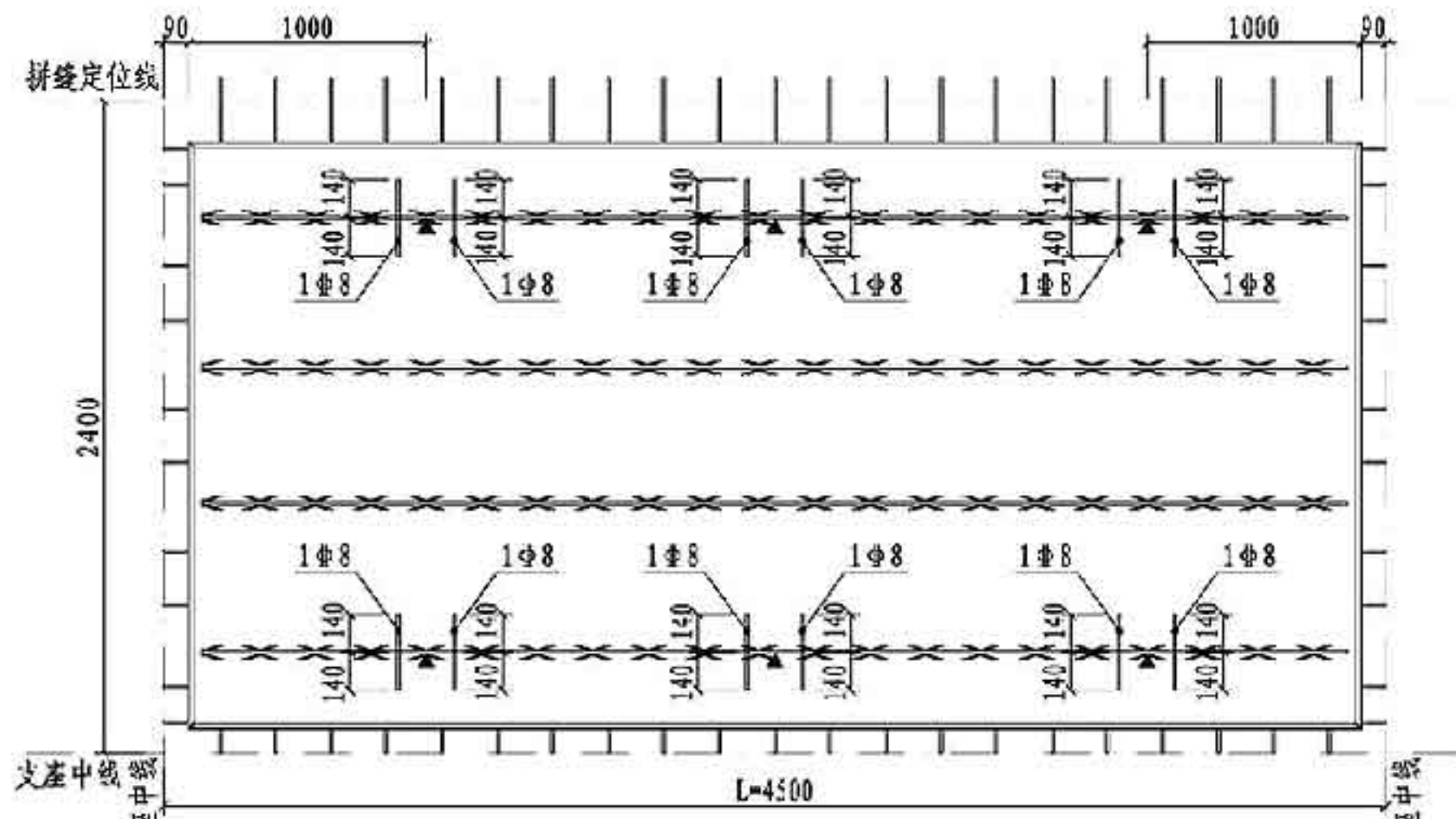

宽2400双向板吊点位置平面示意图

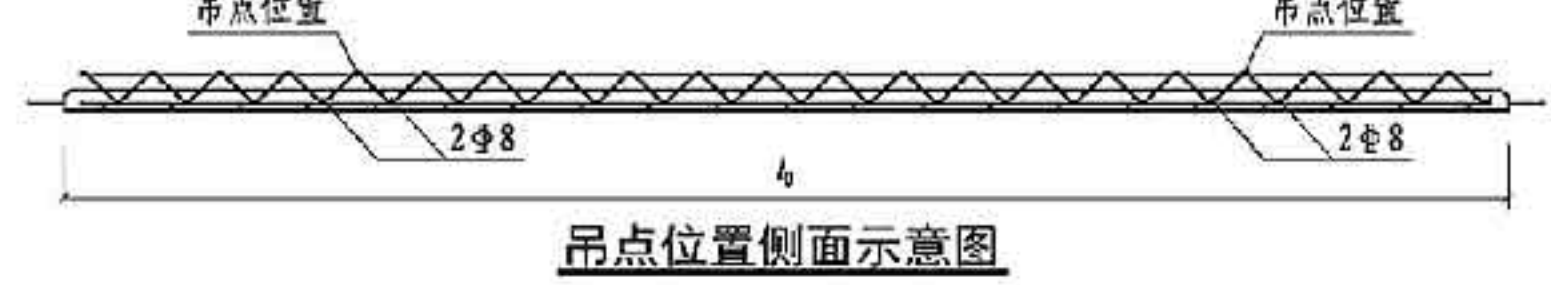

吊点位置侧面示意图

注：同第67页。

双向板吊点位置示意图(L=4500)		图集号	15G366-1
审核	于秋波 于林波	校对	张德刚 张德刚
设计	刘家慧 刘家慧	页	71

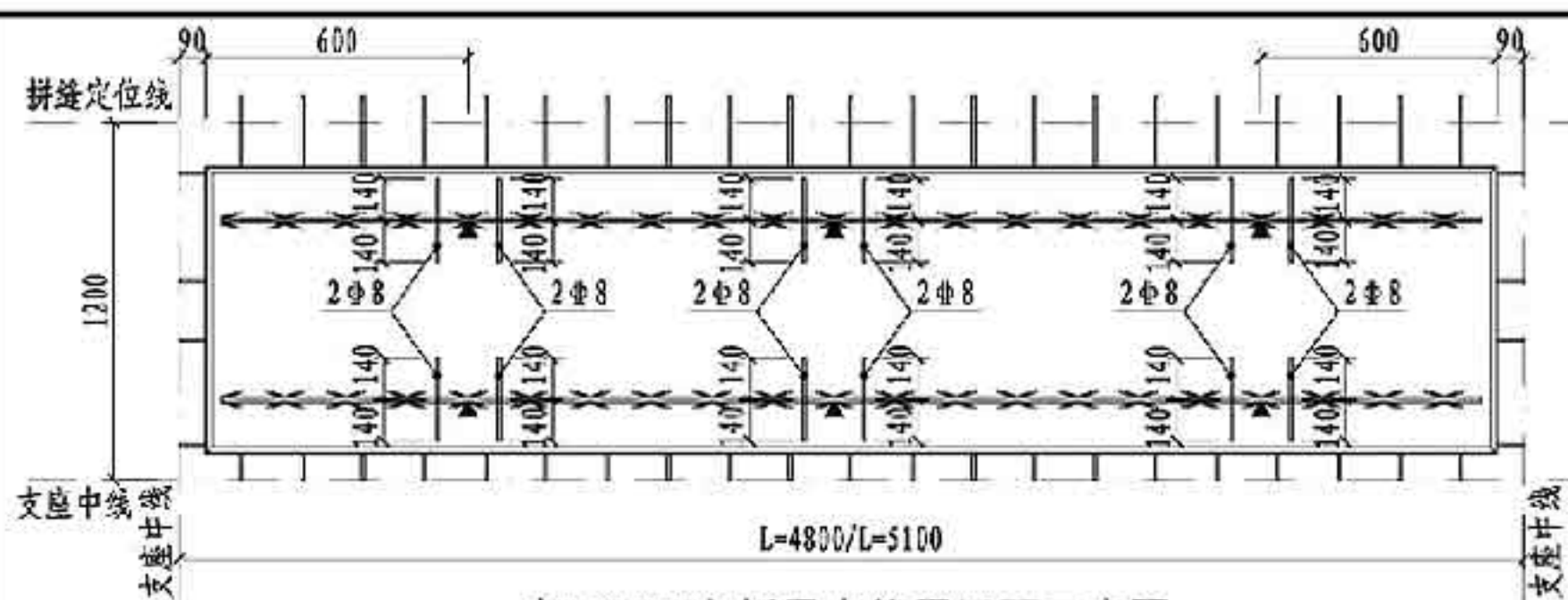

宽1200双向板吊点位置平面示意图

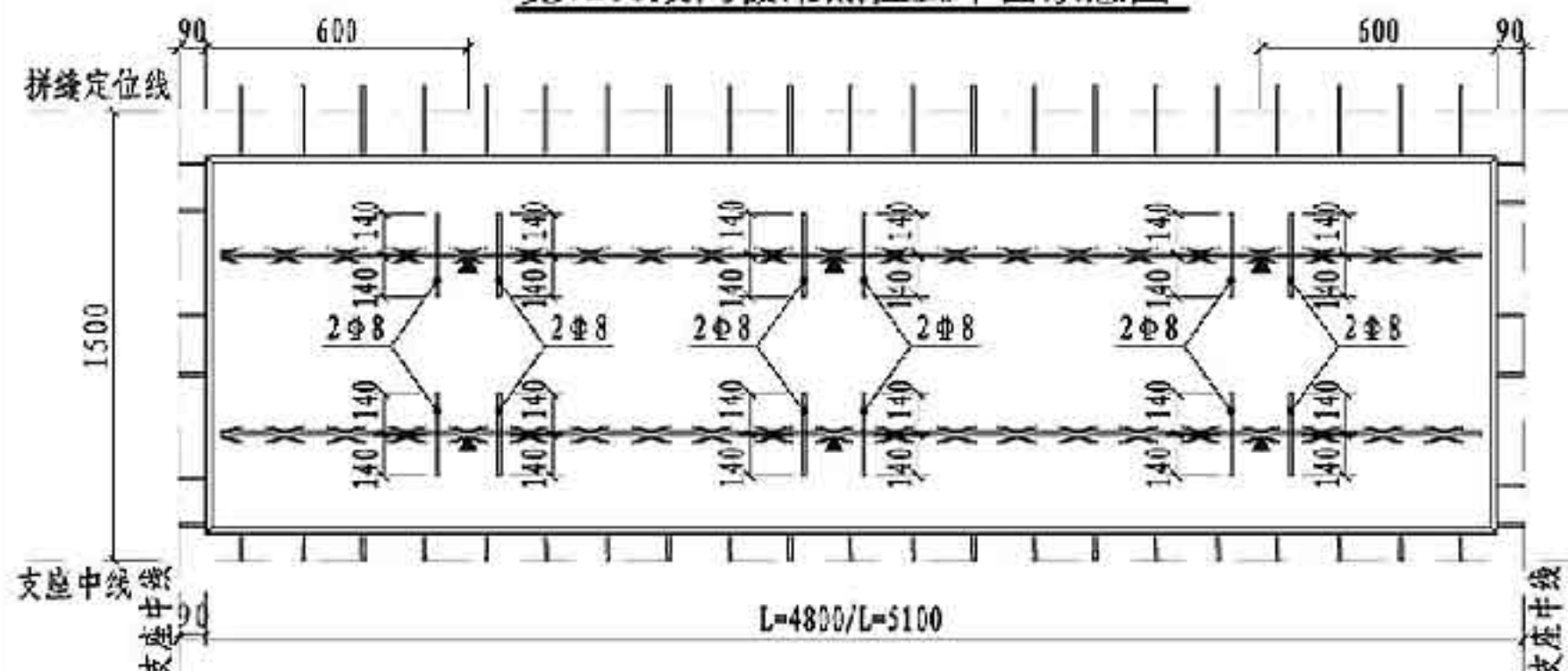

宽1500双向板吊点位置平面示意图

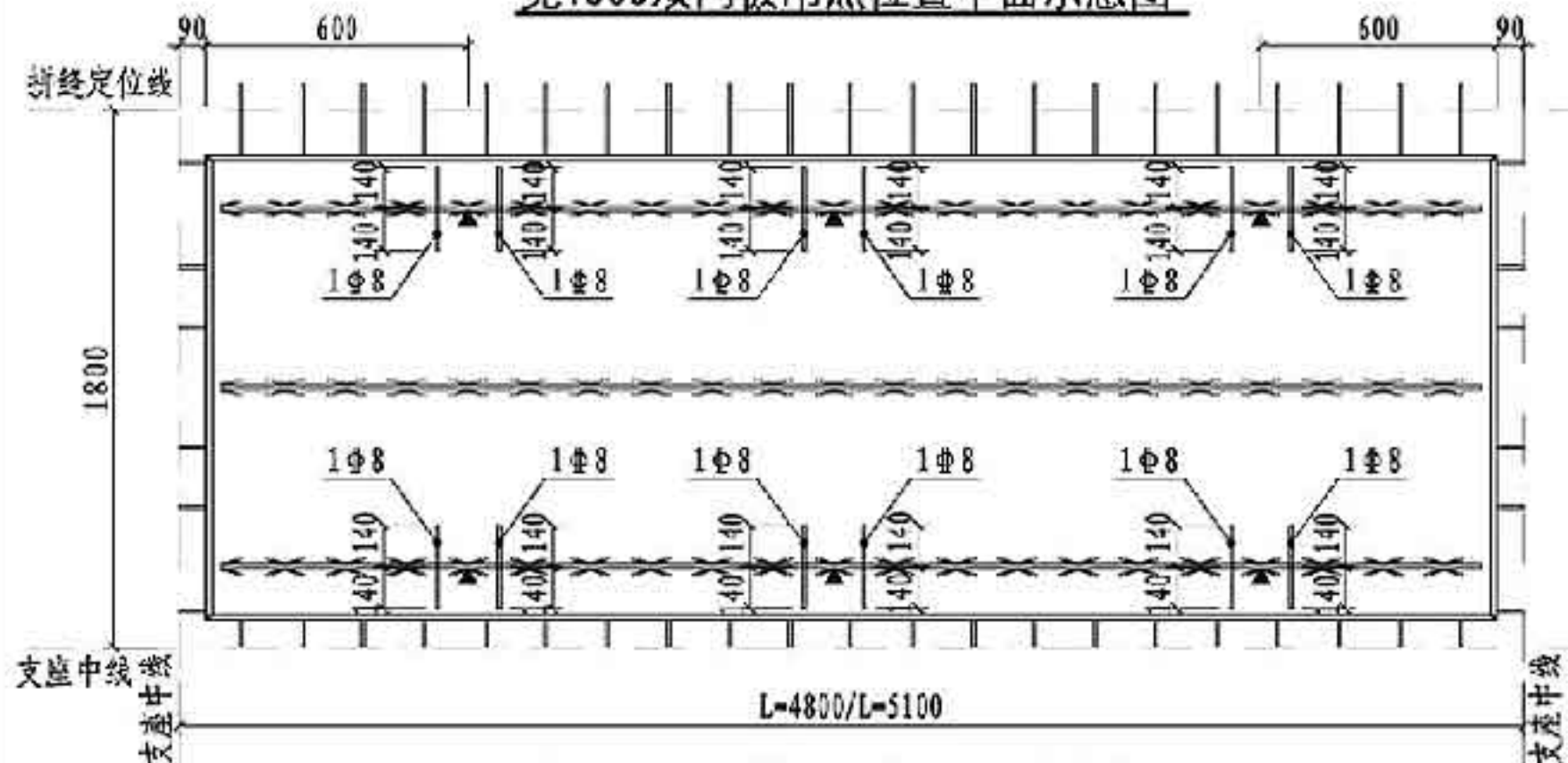

宽1800双向板吊点位置平面示意图

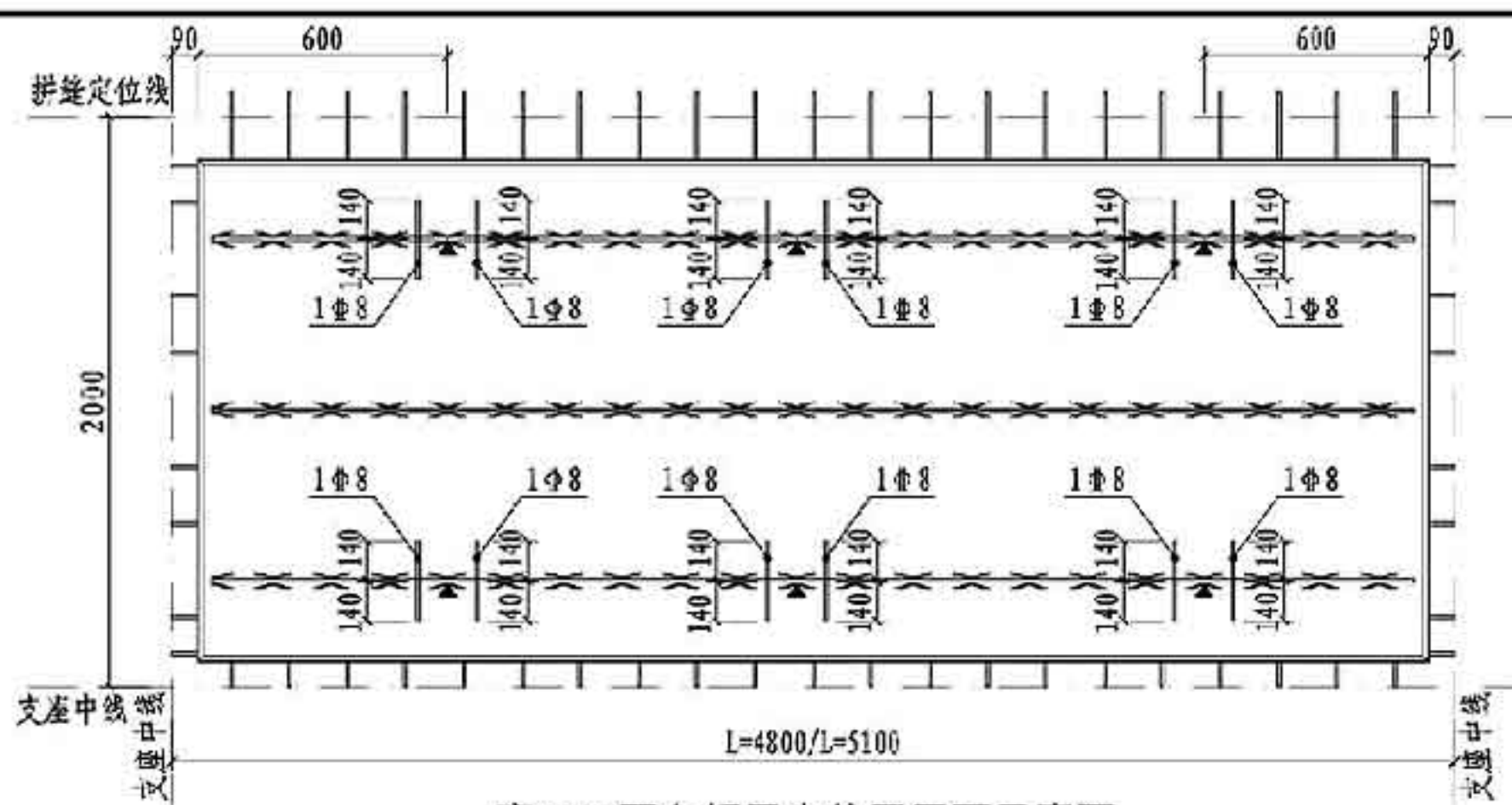

宽2000双向板吊点位置平面示意图

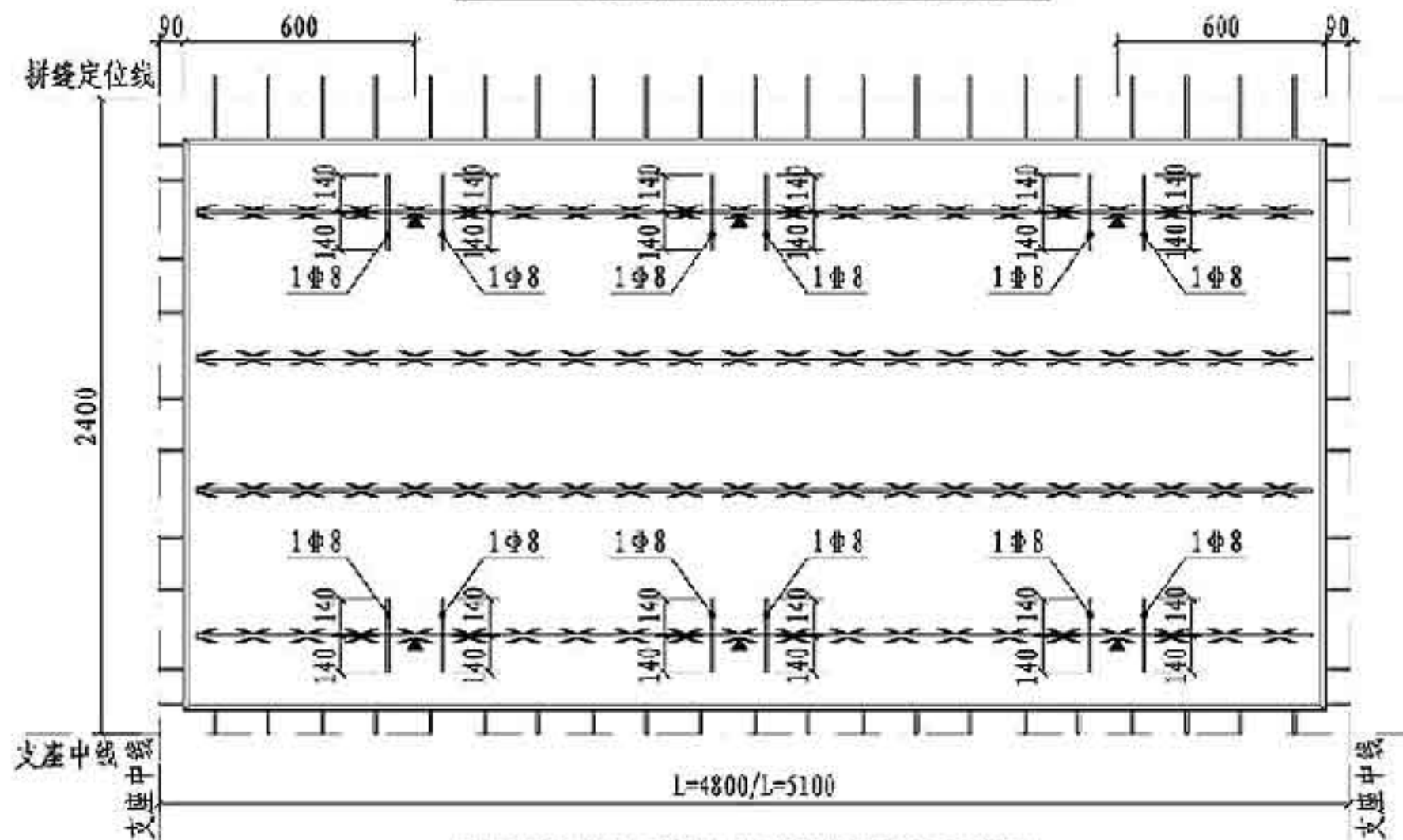

宽2400双向板吊点位置平面示意图

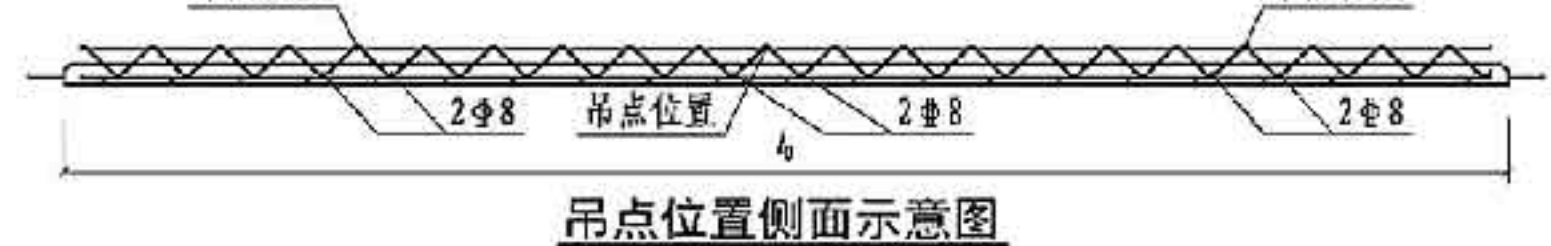

吊点位置侧面示意图

注：同第67页。

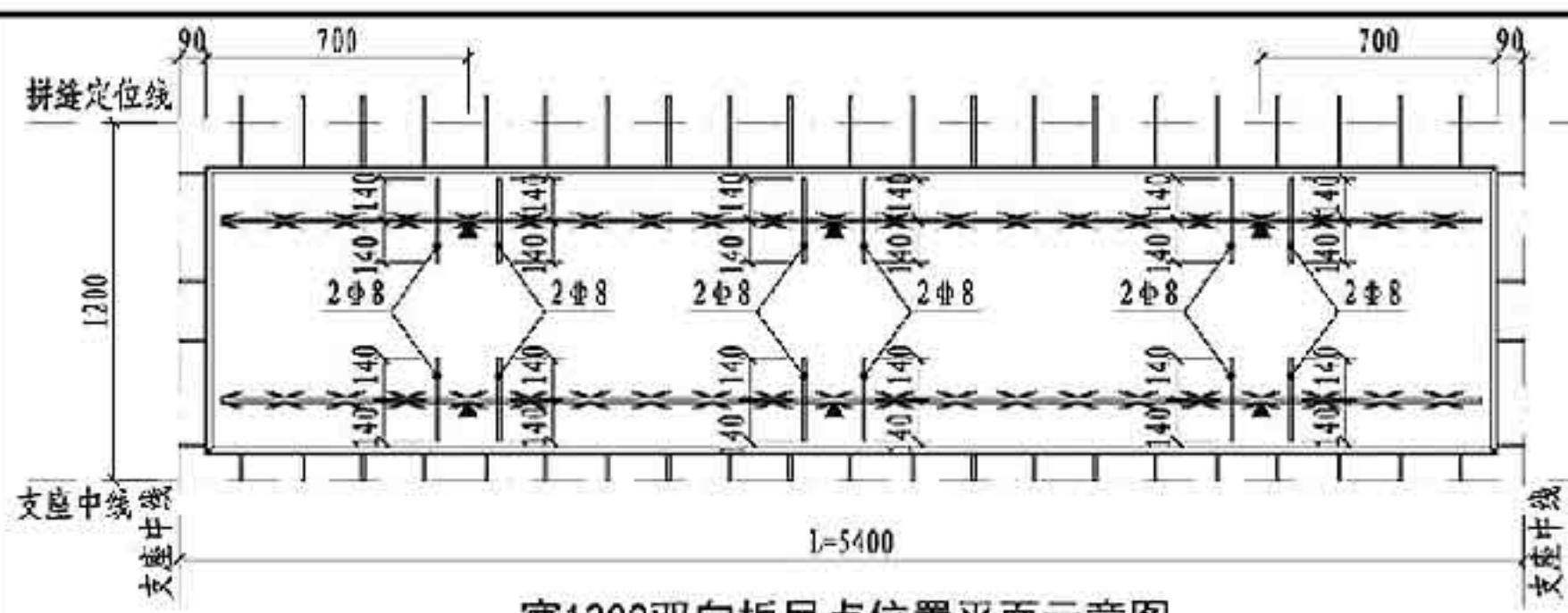

宽1200双向板吊点位置平面示意图

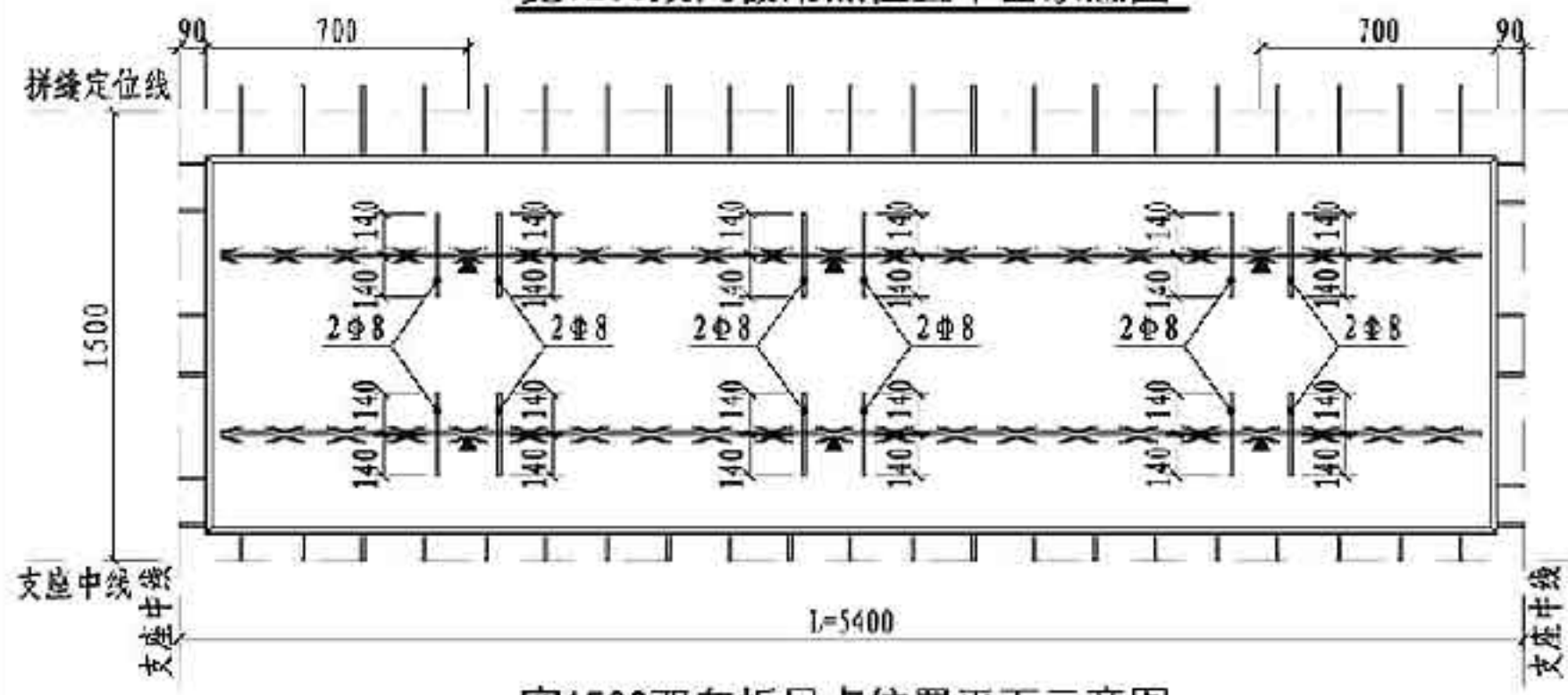

宽1500双向板吊点位置平面示意图

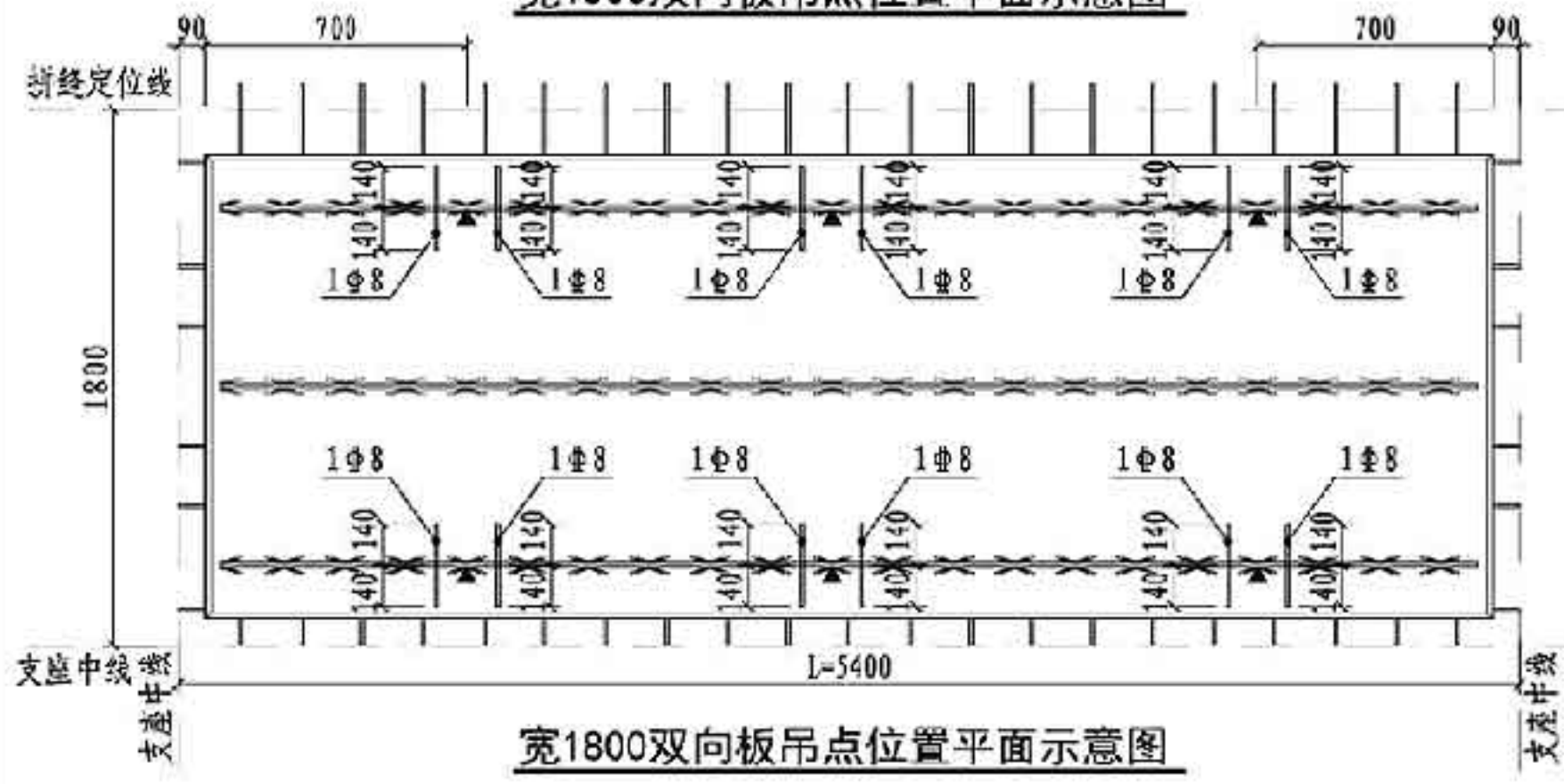

宽1800双向板吊点位置平面示意图

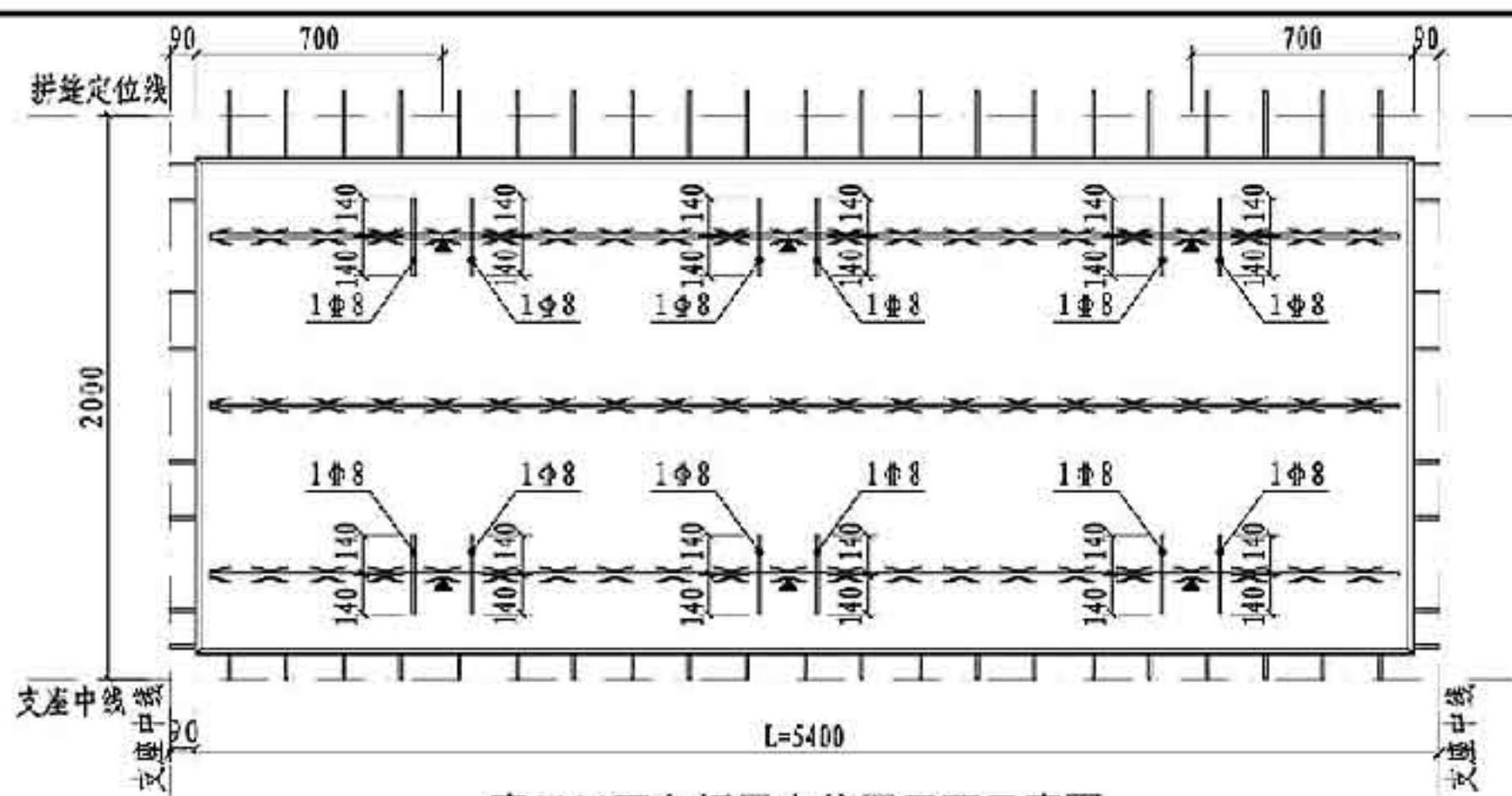

宽2000双向板吊点位置平面示意图

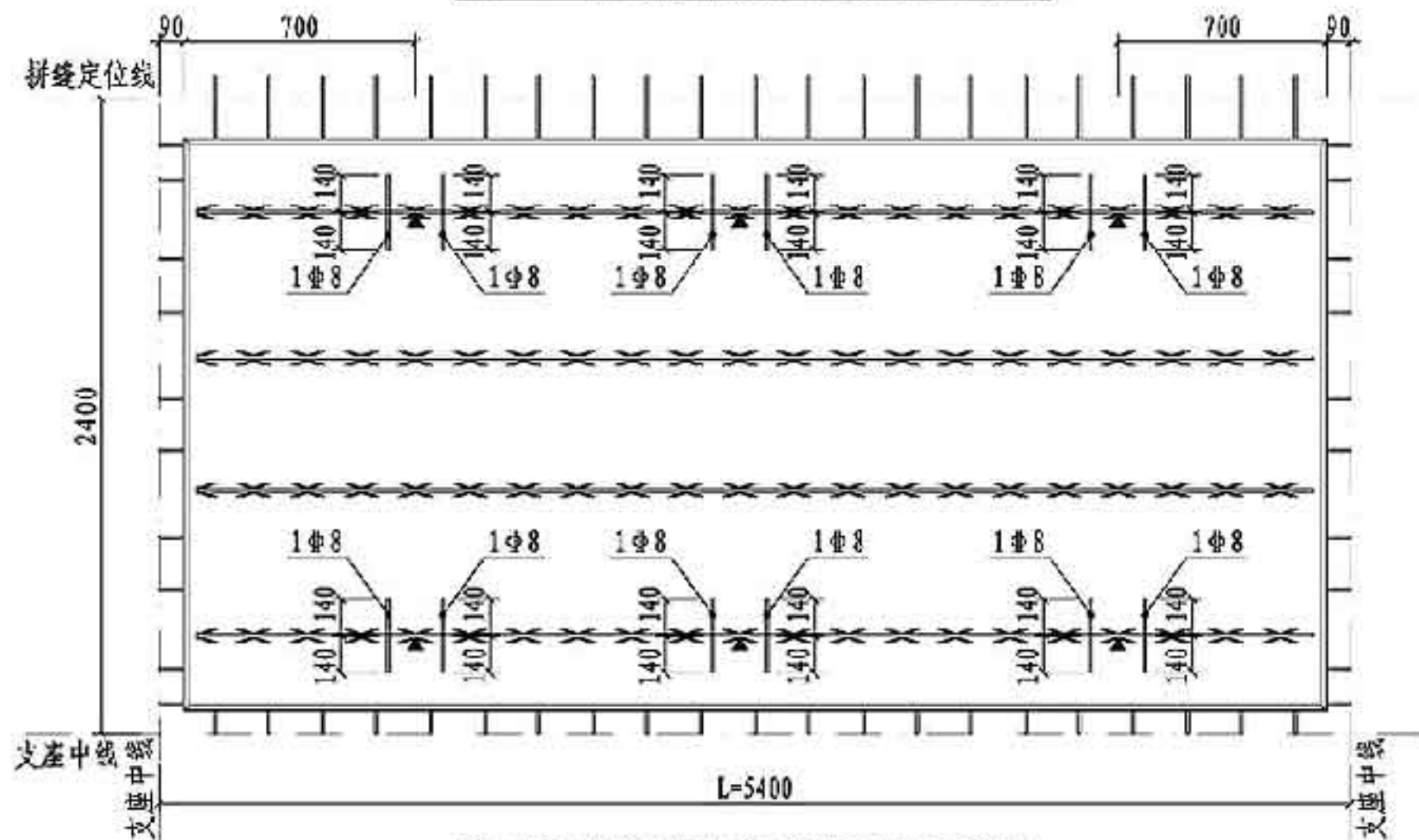

宽2400双向板吊点位置平面示意图

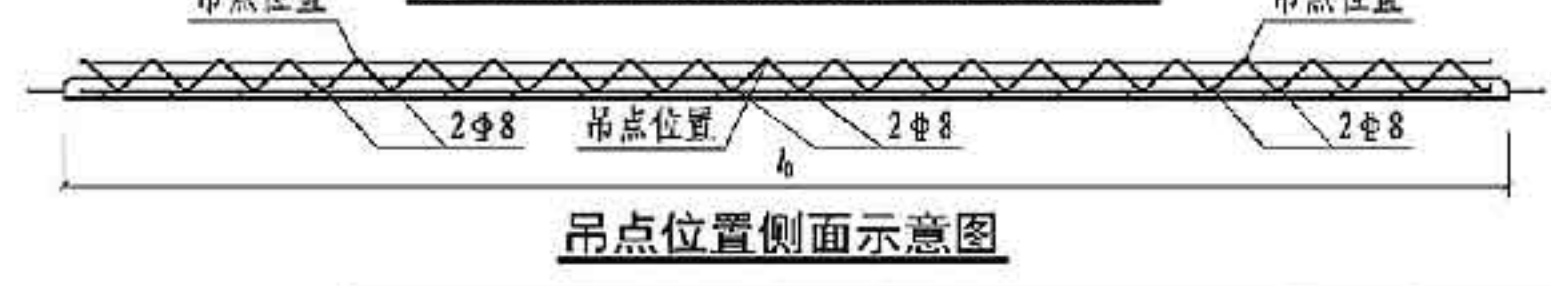

吊点位置侧面示意图

注：同第67页。

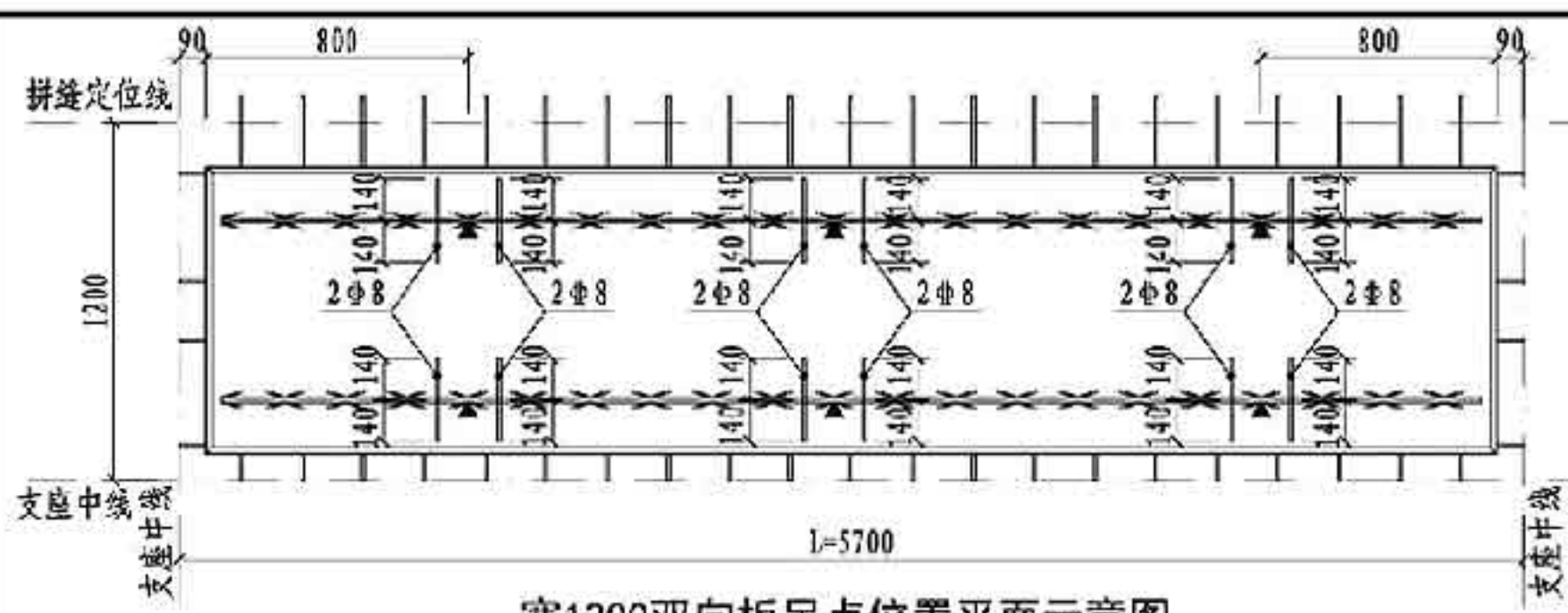

宽1200双向板吊点位置平面示意图

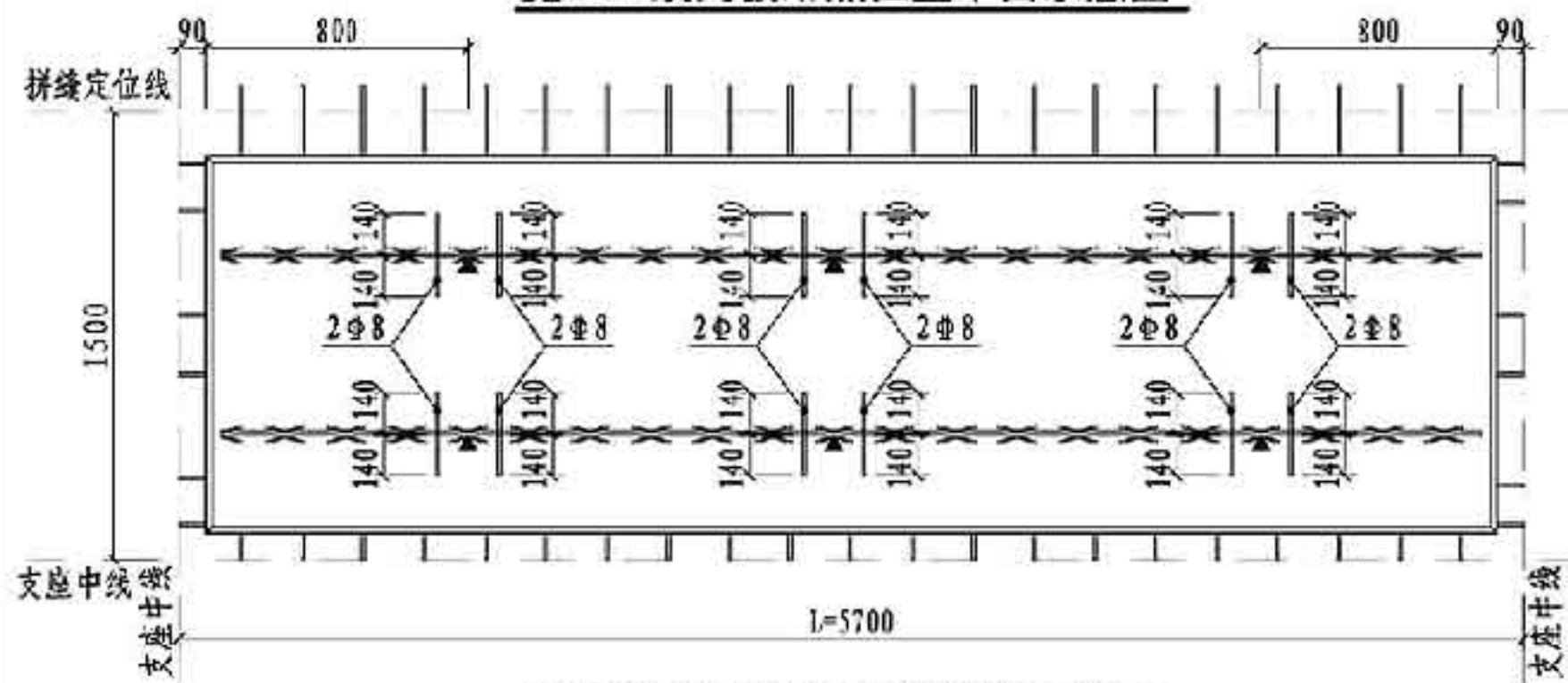

宽1500双向板吊点位置平面示意图

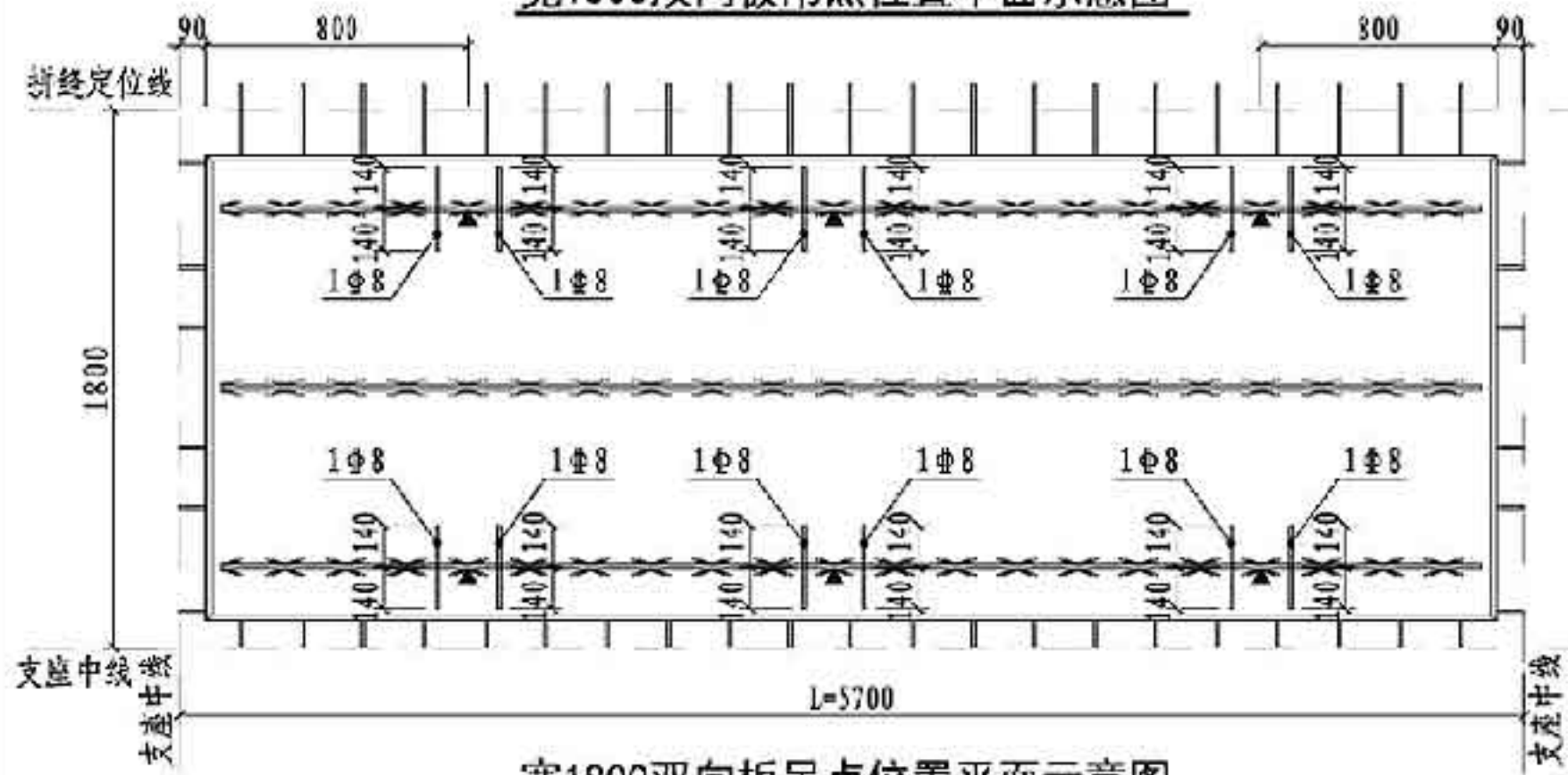

宽1800双向板吊点位置平面示意图

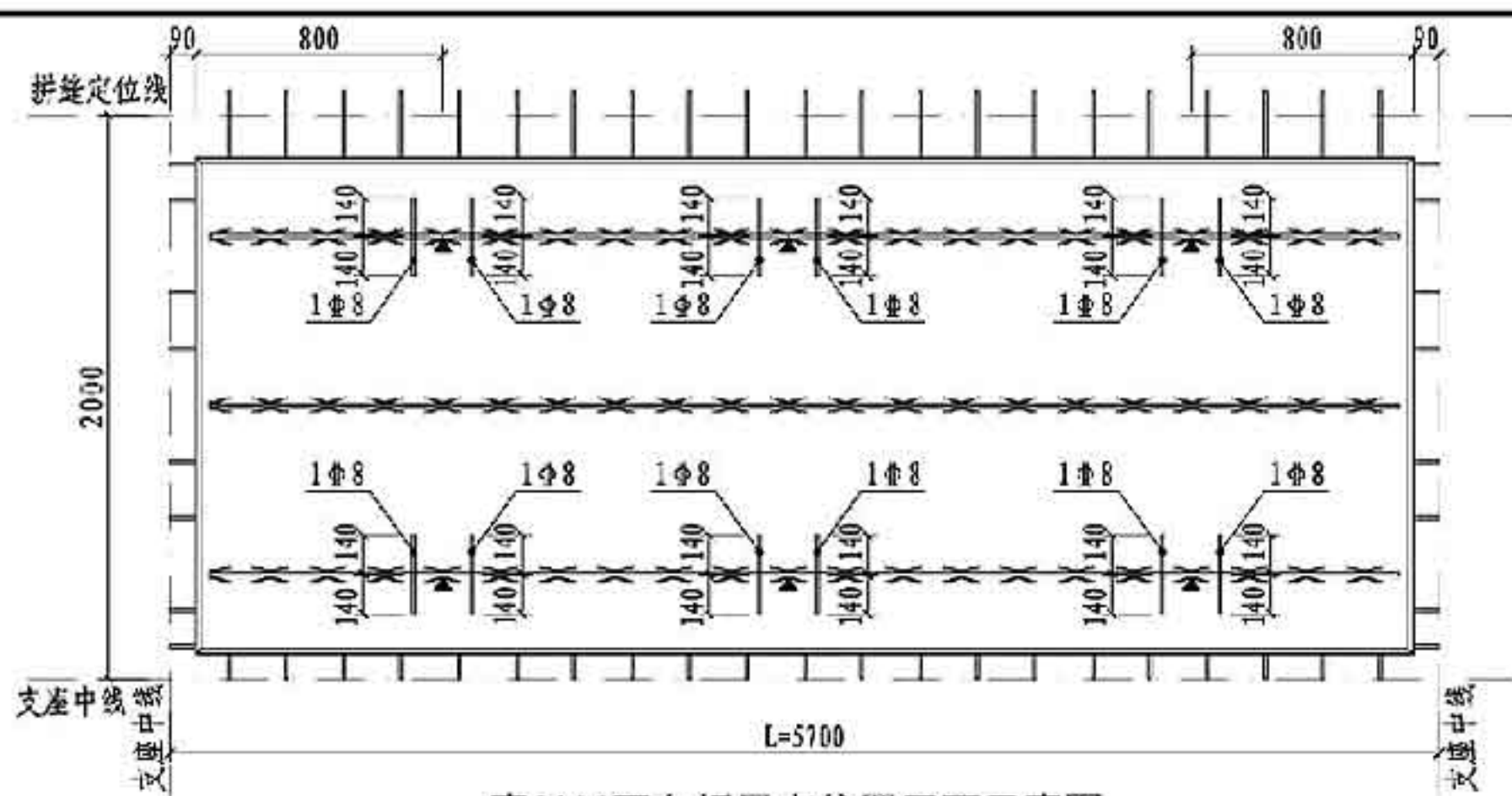

宽2000双向板吊点位置平面示意图

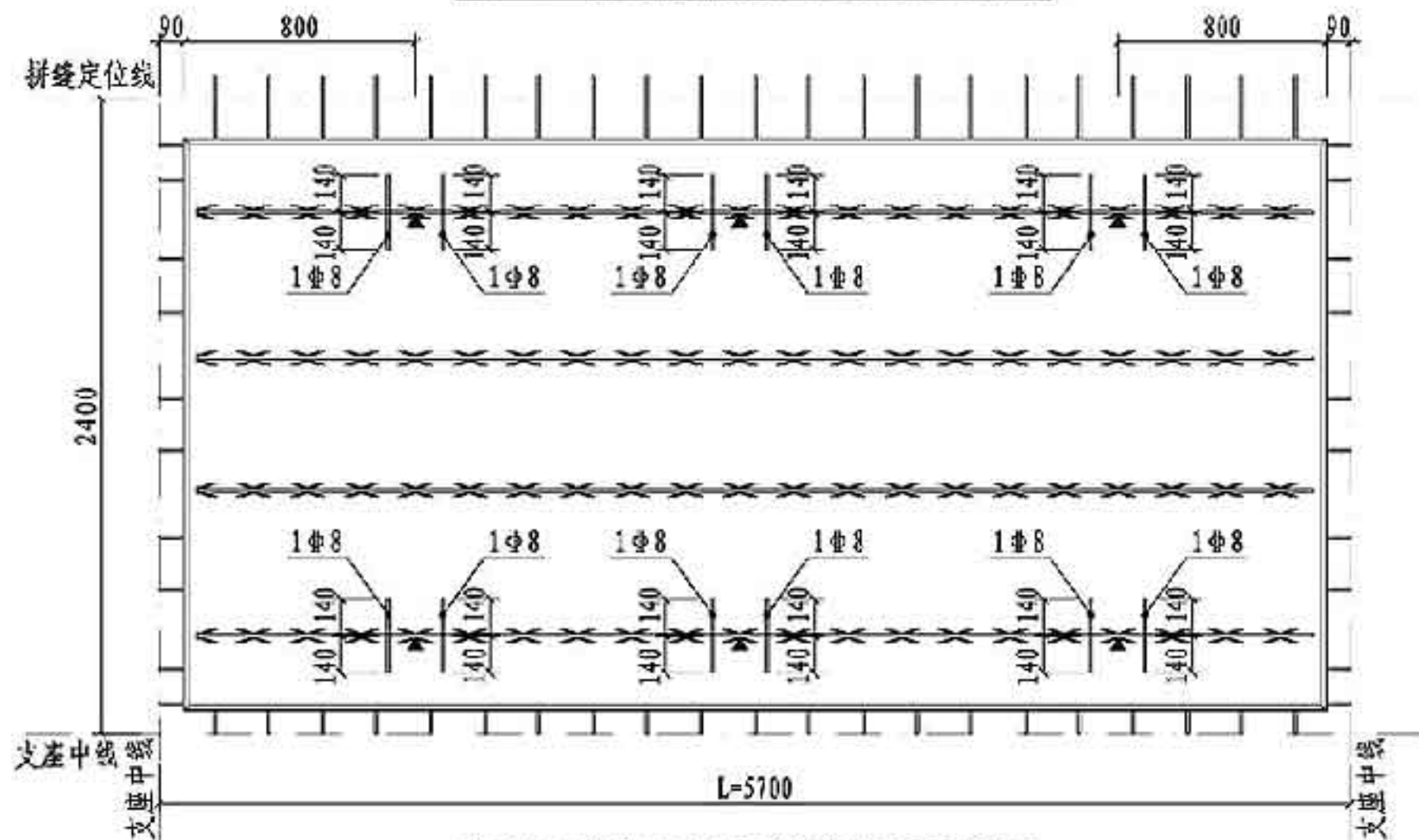

宽2400双向板吊点位置平面示意图

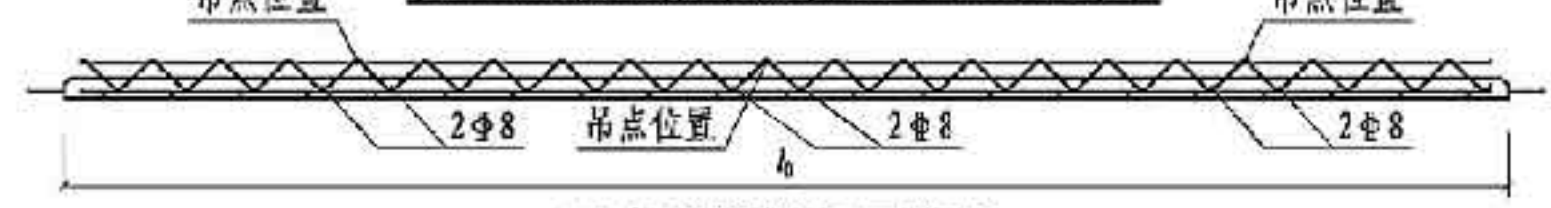

吊点位置侧面示意图

注：同第67页。

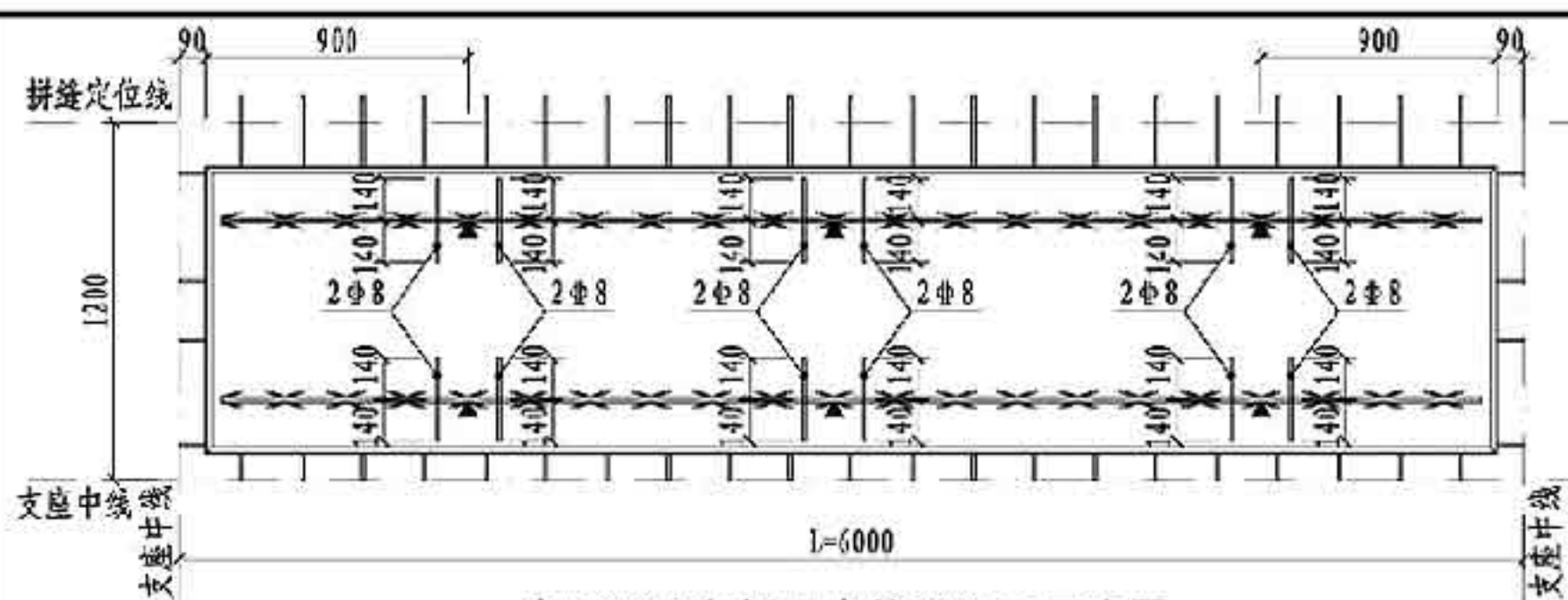

宽1200双向板吊点位置平面示意图

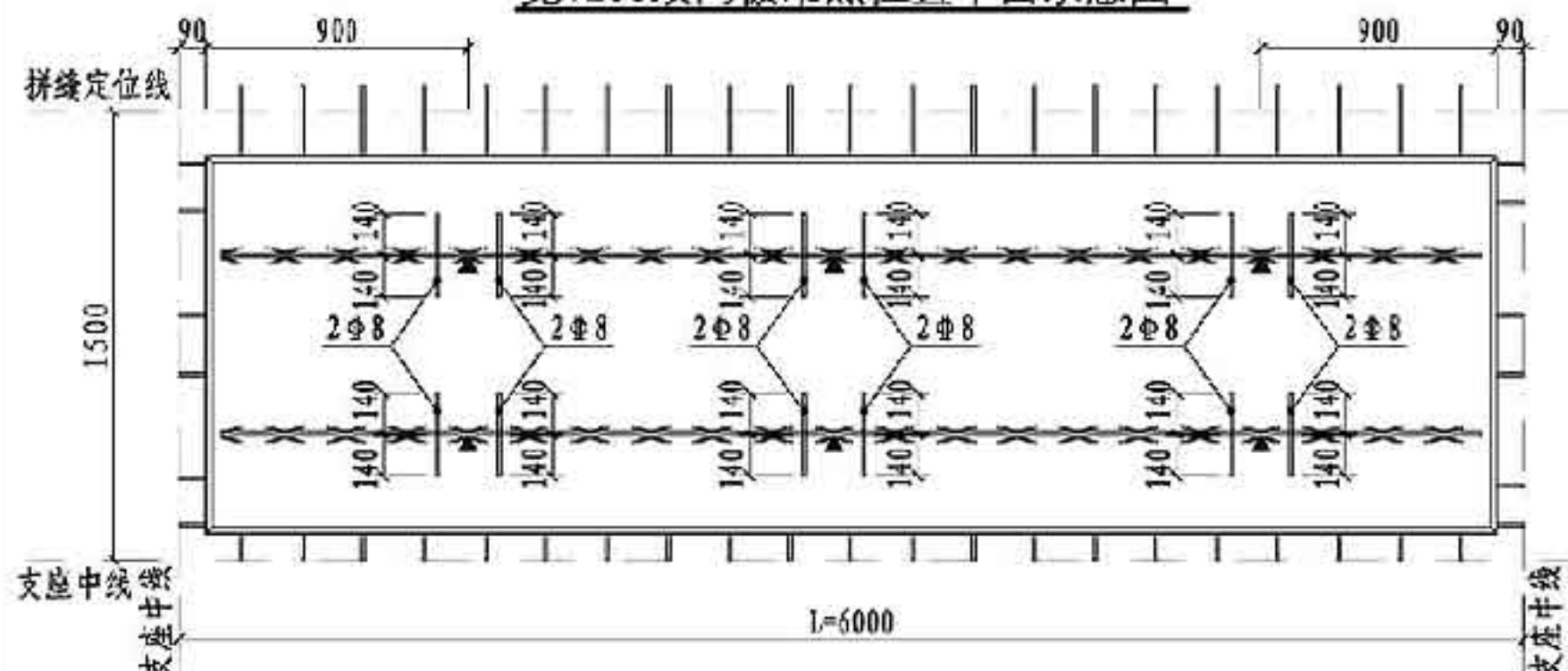

宽1500双向板吊点位置平面示意图

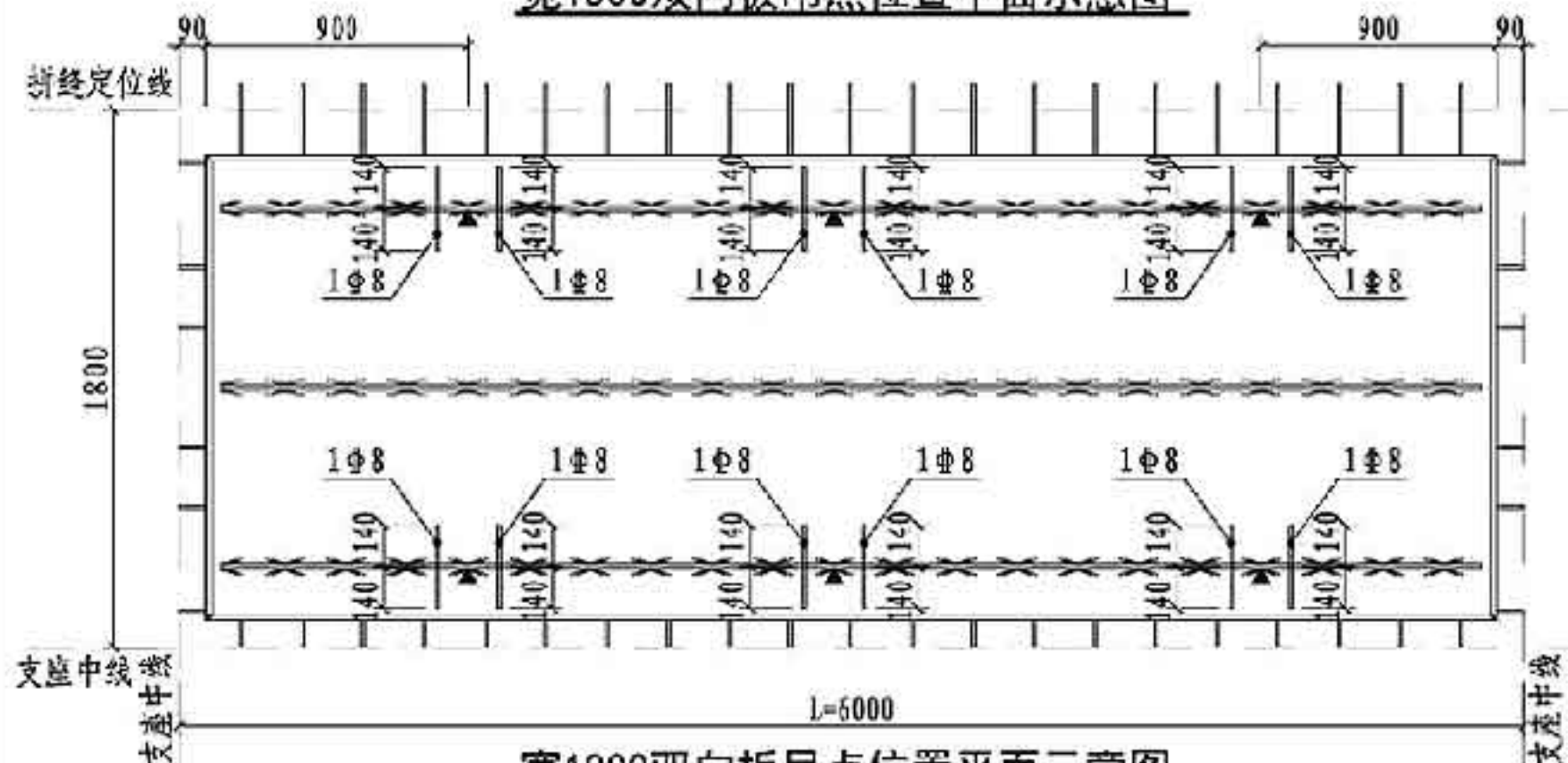

宽1800双向板吊点位置平面示意图

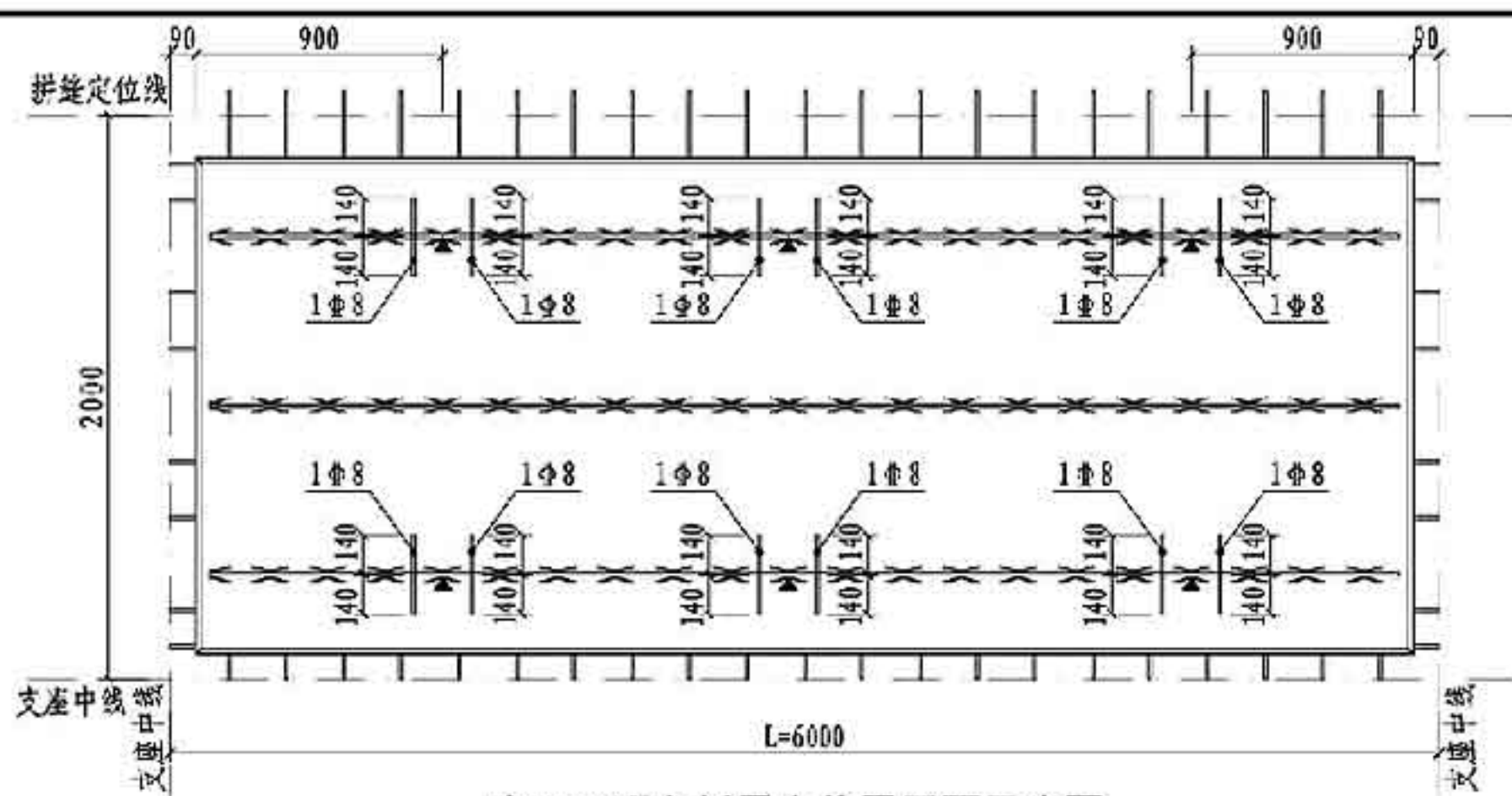

宽2000双向板吊点位置平面示意图

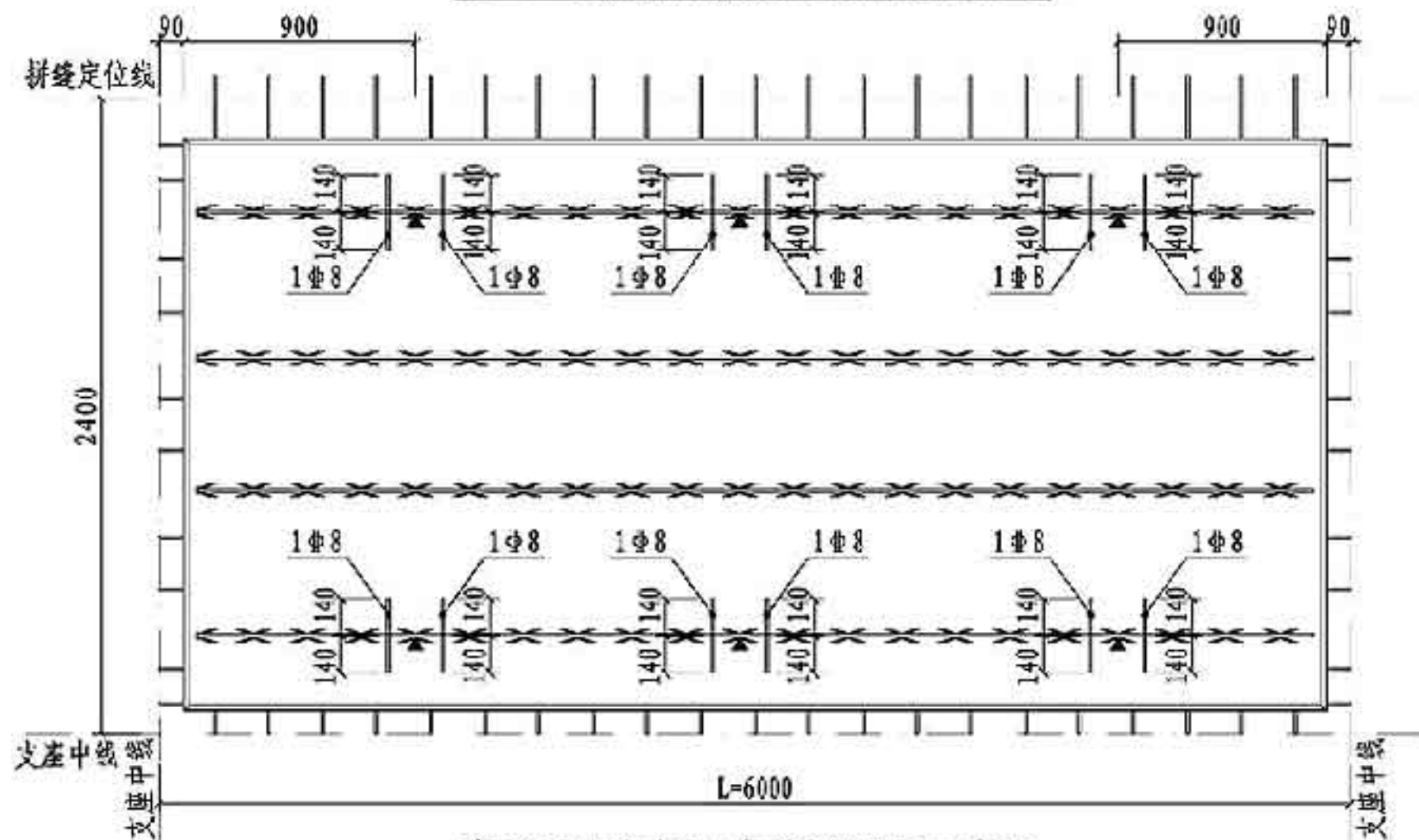

宽2400双向板吊点位置平面示意图

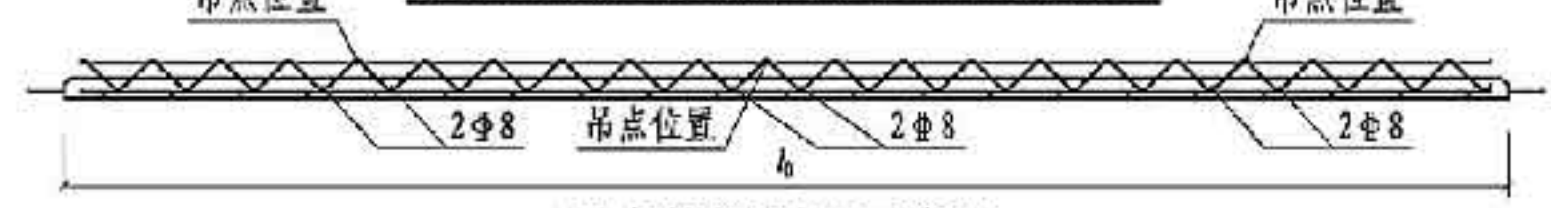

吊点位置侧面示意图

注：同第67页。

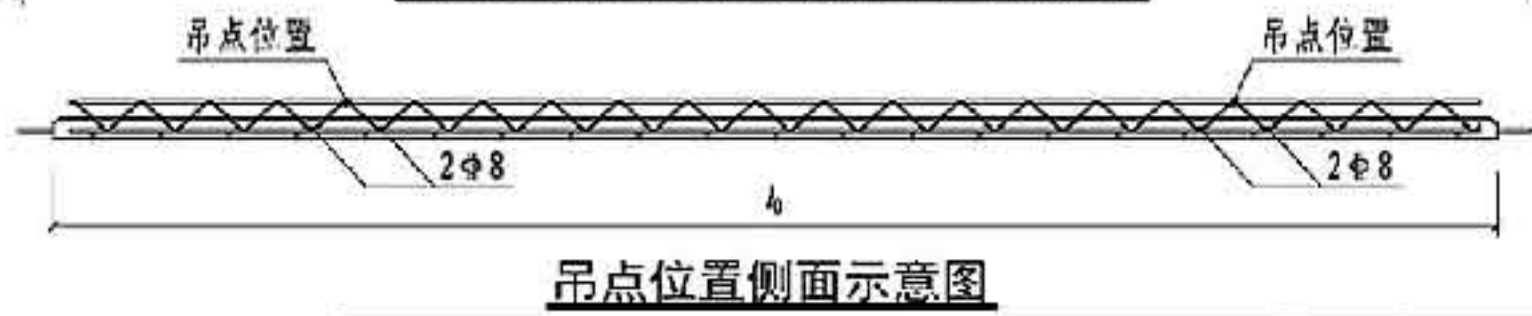
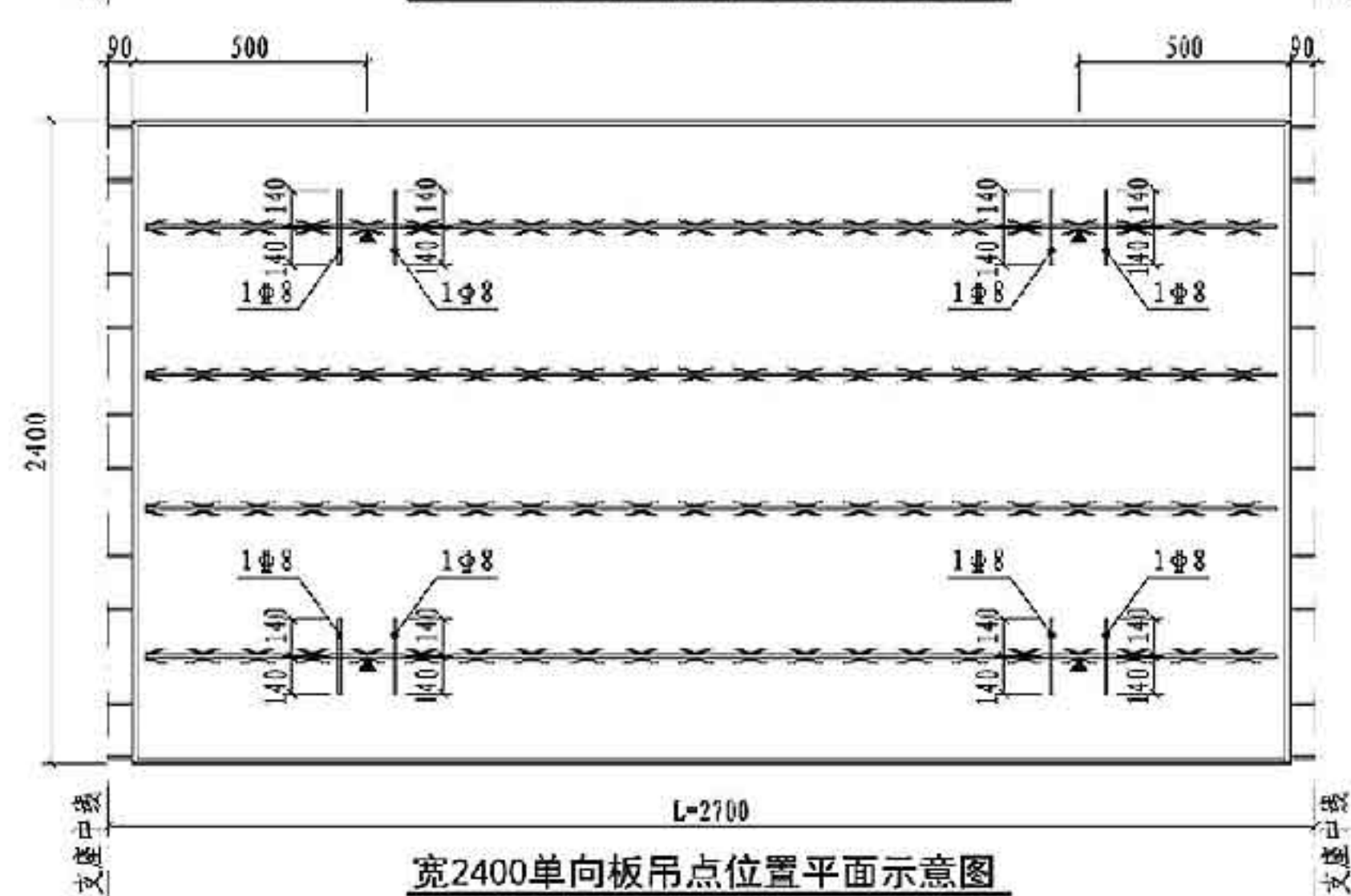
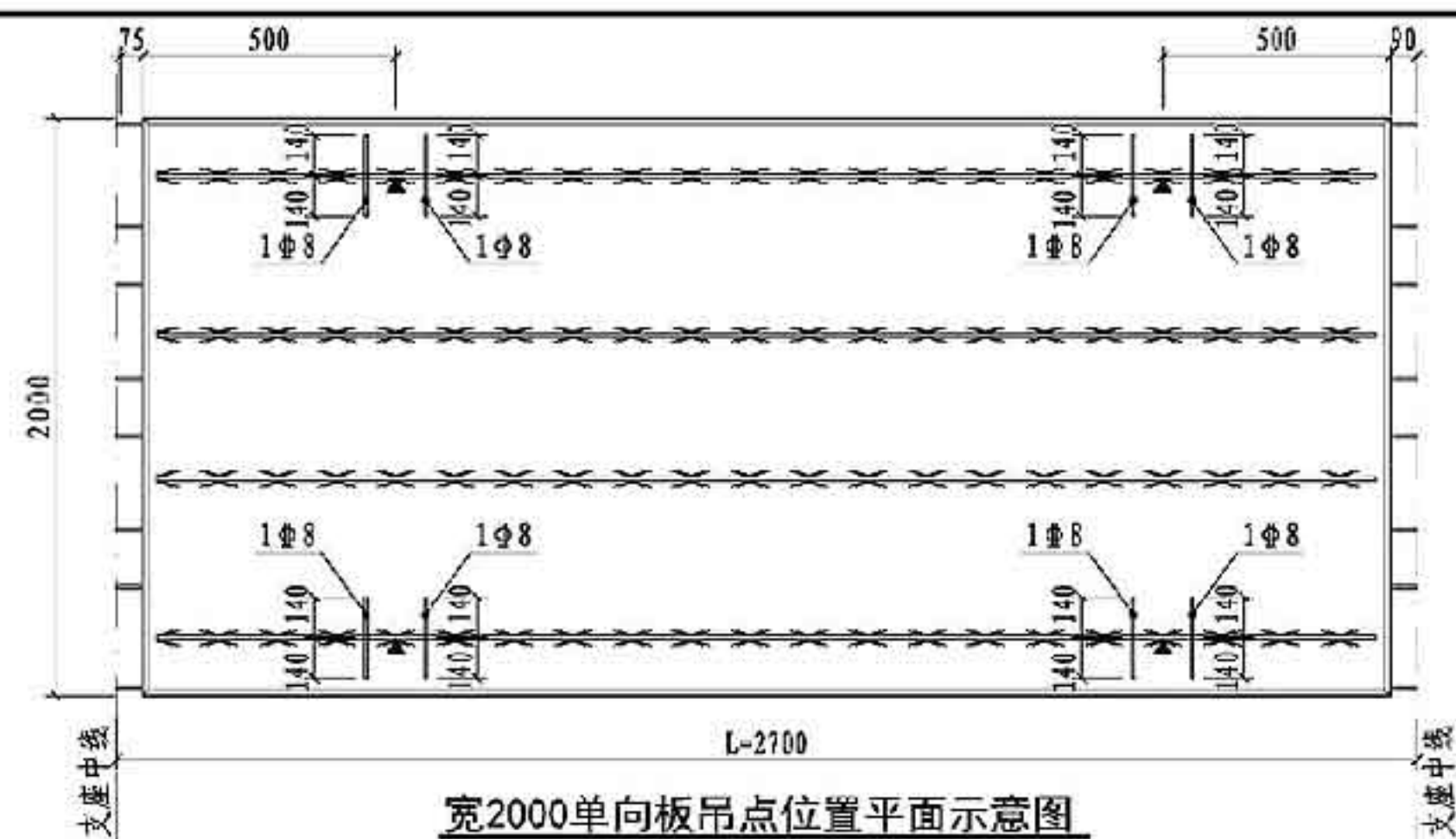
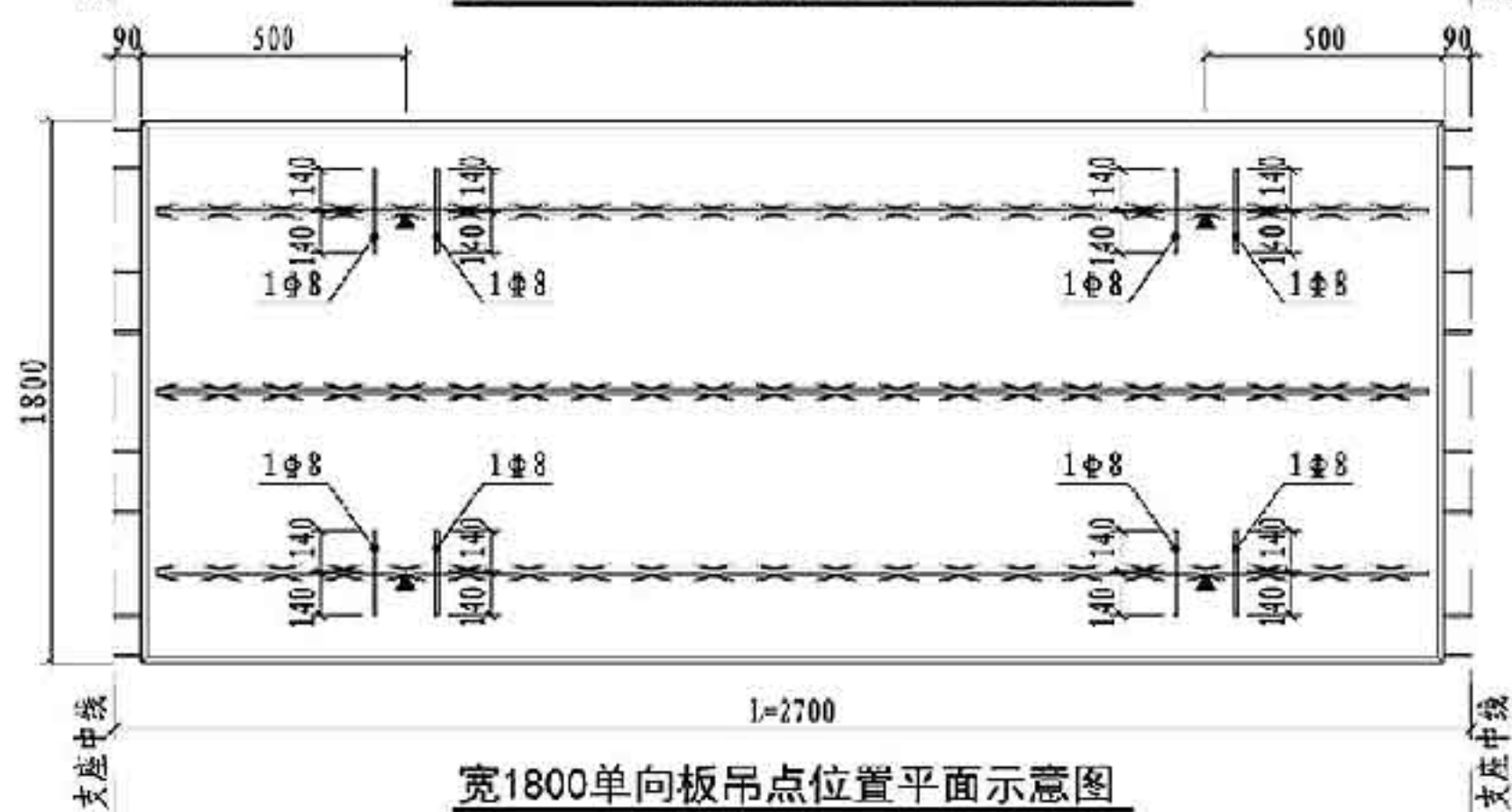
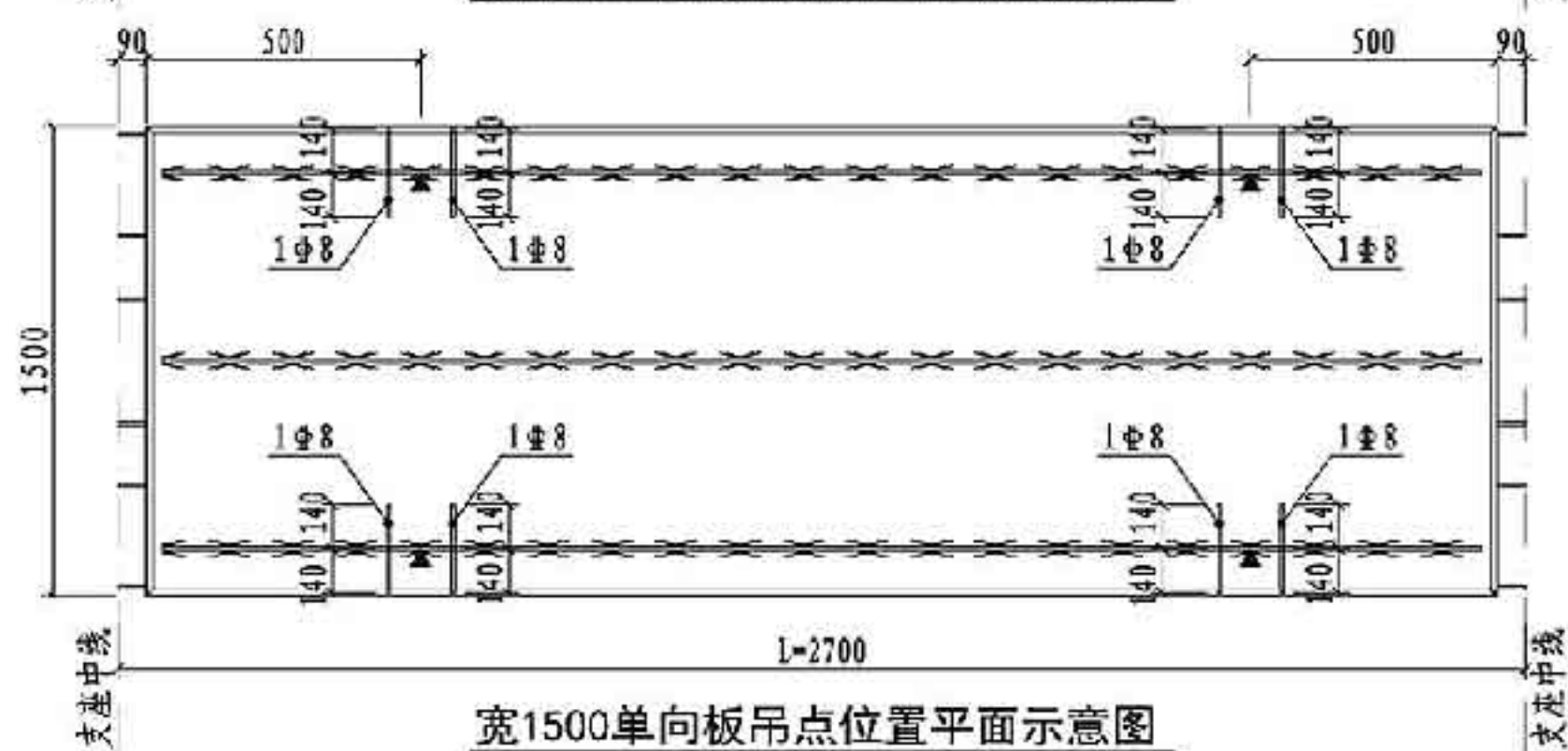
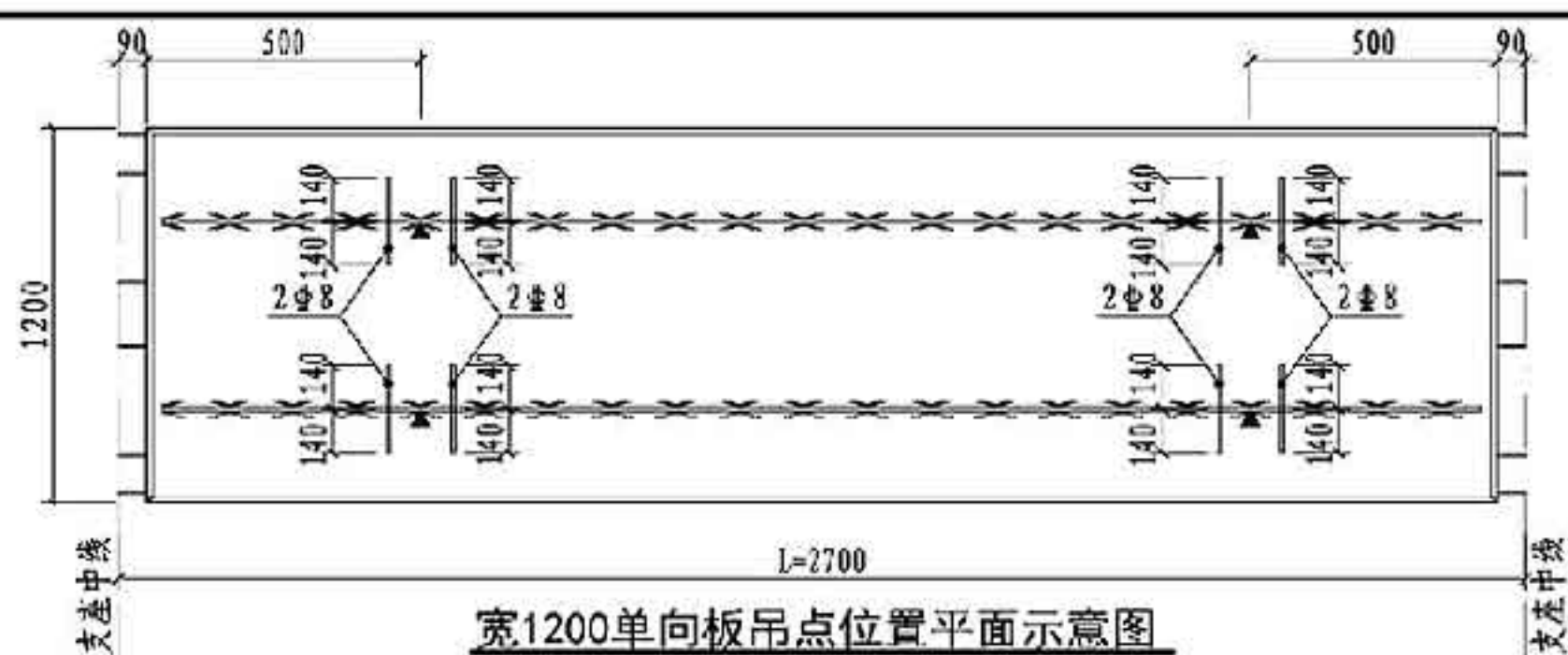

注：同第67页。

单向板吊点位置示意图(L=2700)

图集号 15G366-1

审核 于秋波 于秋波 校对 张德刚 设计 刘家慧 刘家慧

页 76

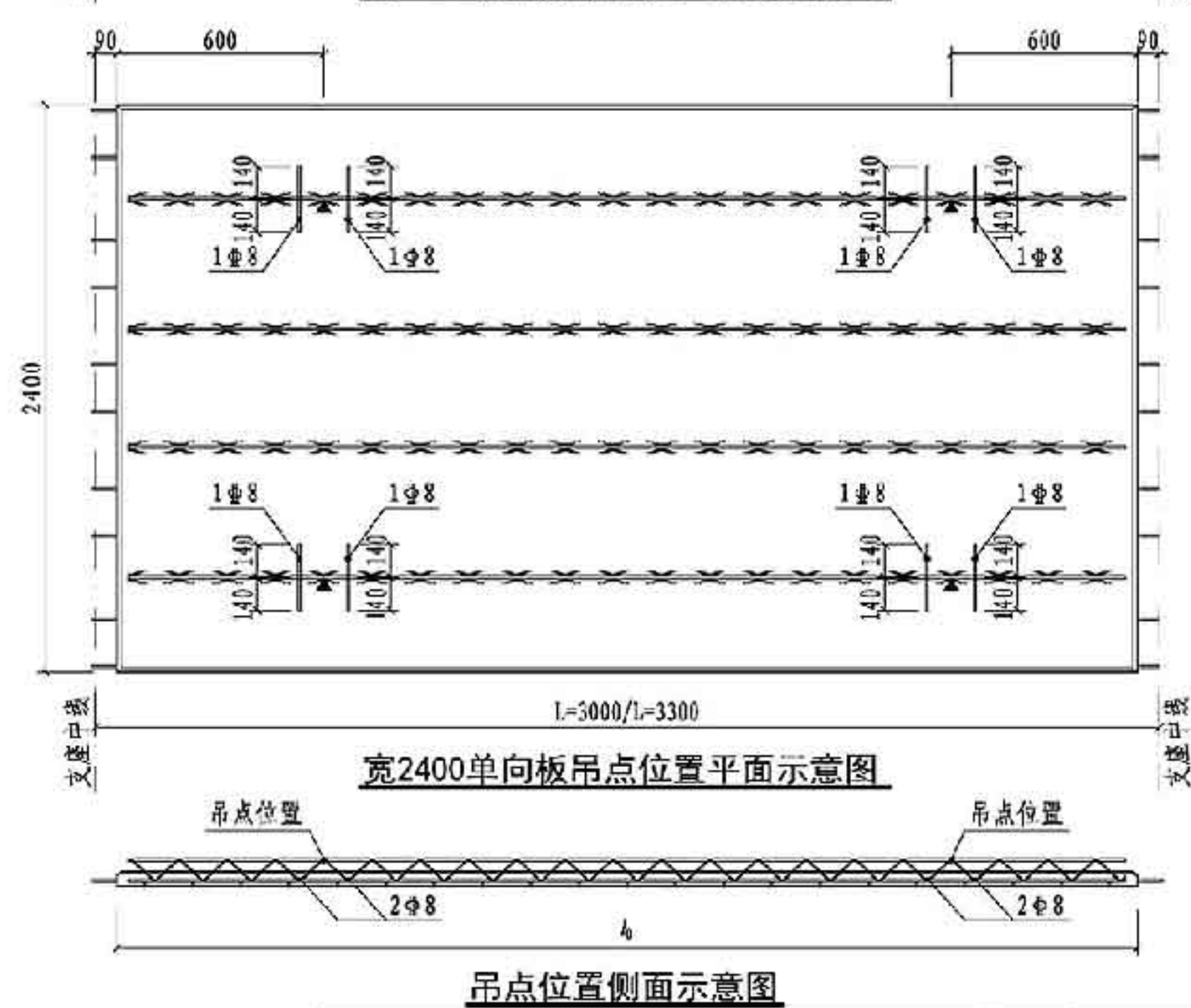
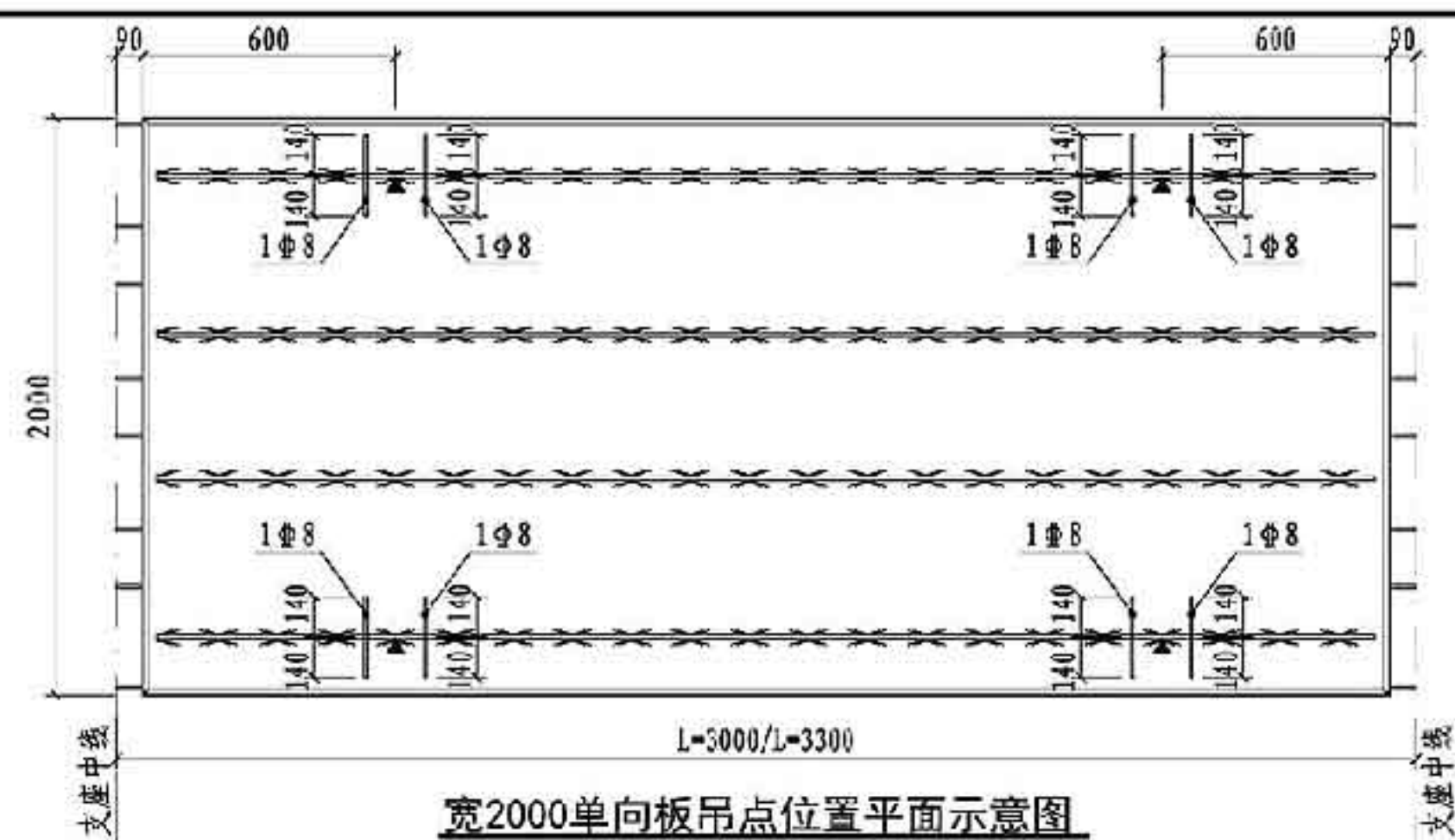
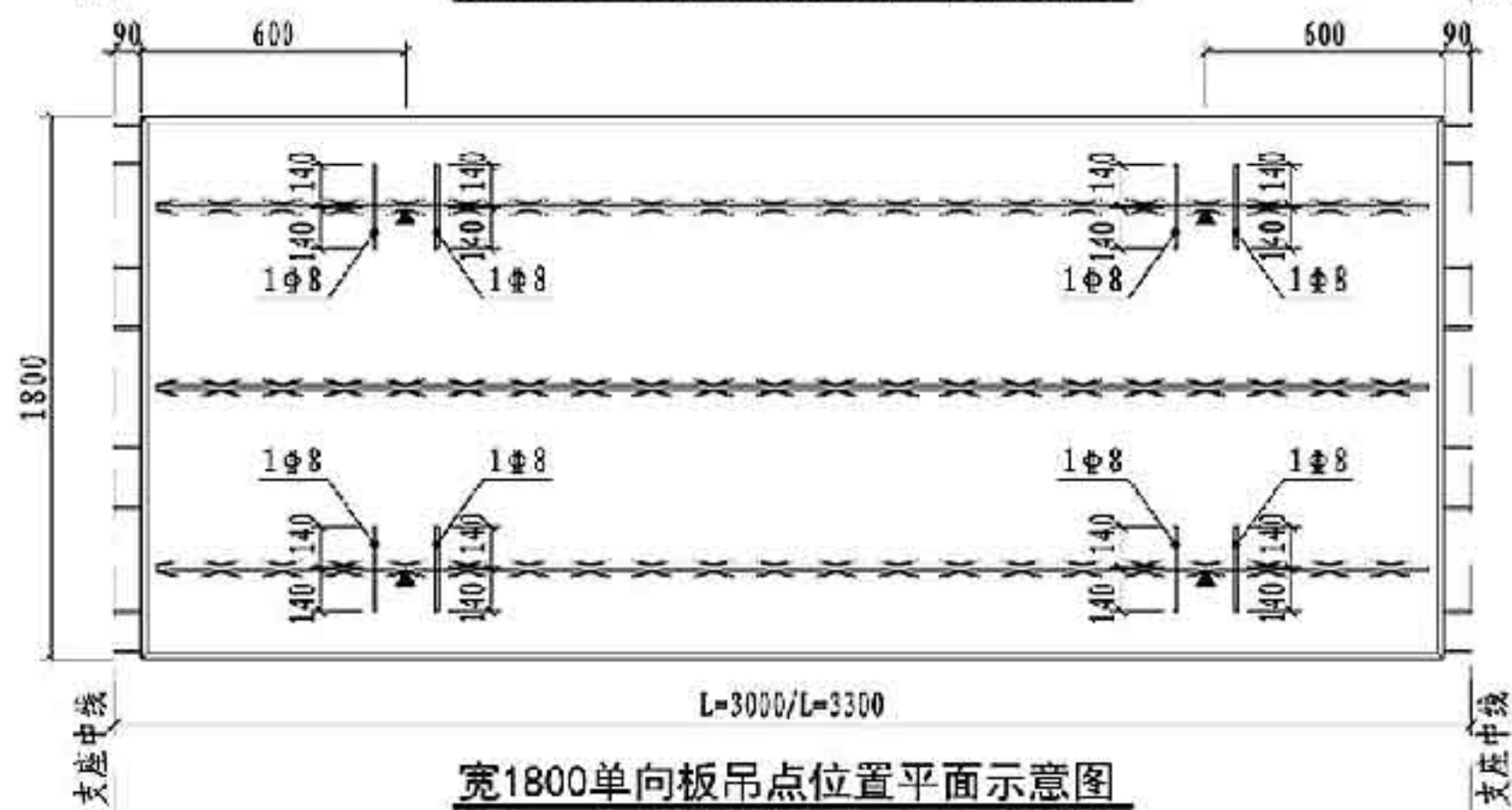
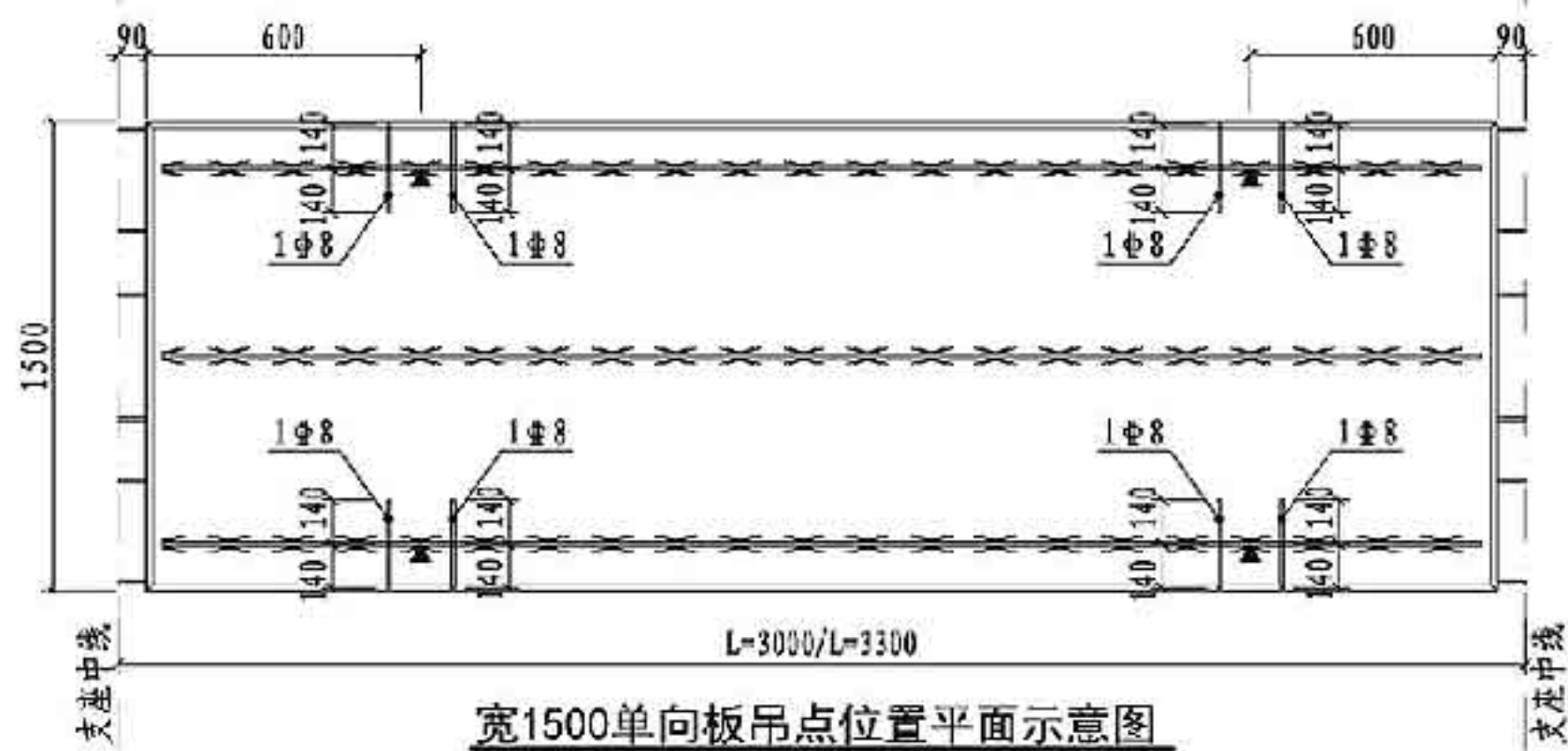
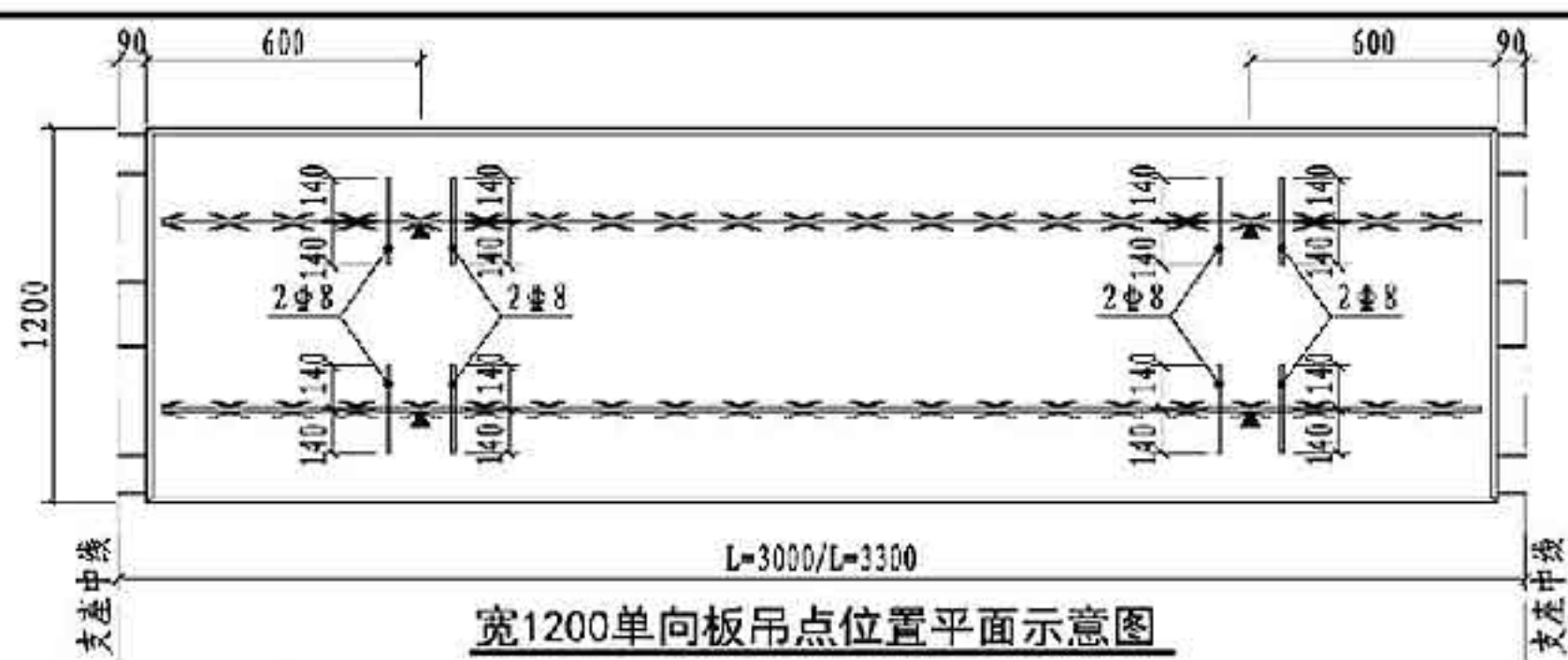

注：同第67页。

单向板吊点位置示意图 (L=3000/L=3300)

图集号 15G366-1

审核 于秋波 于林波 校对 张德刚 设计 刘家慧 刘家慧

页 77

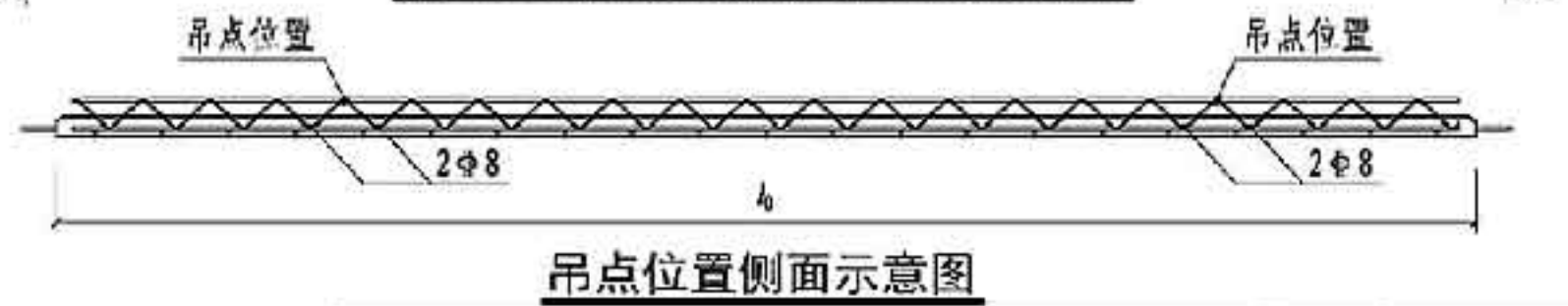
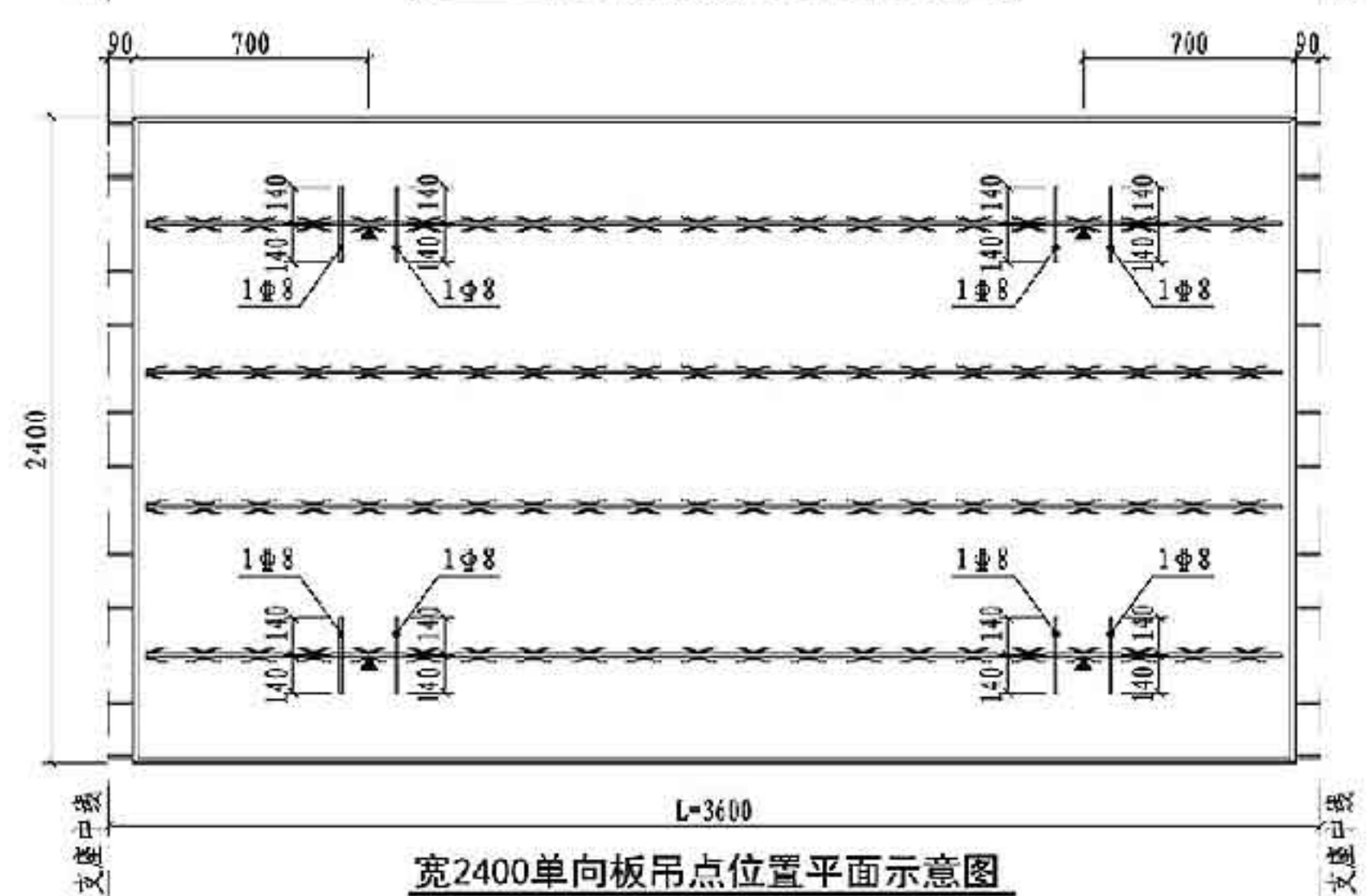
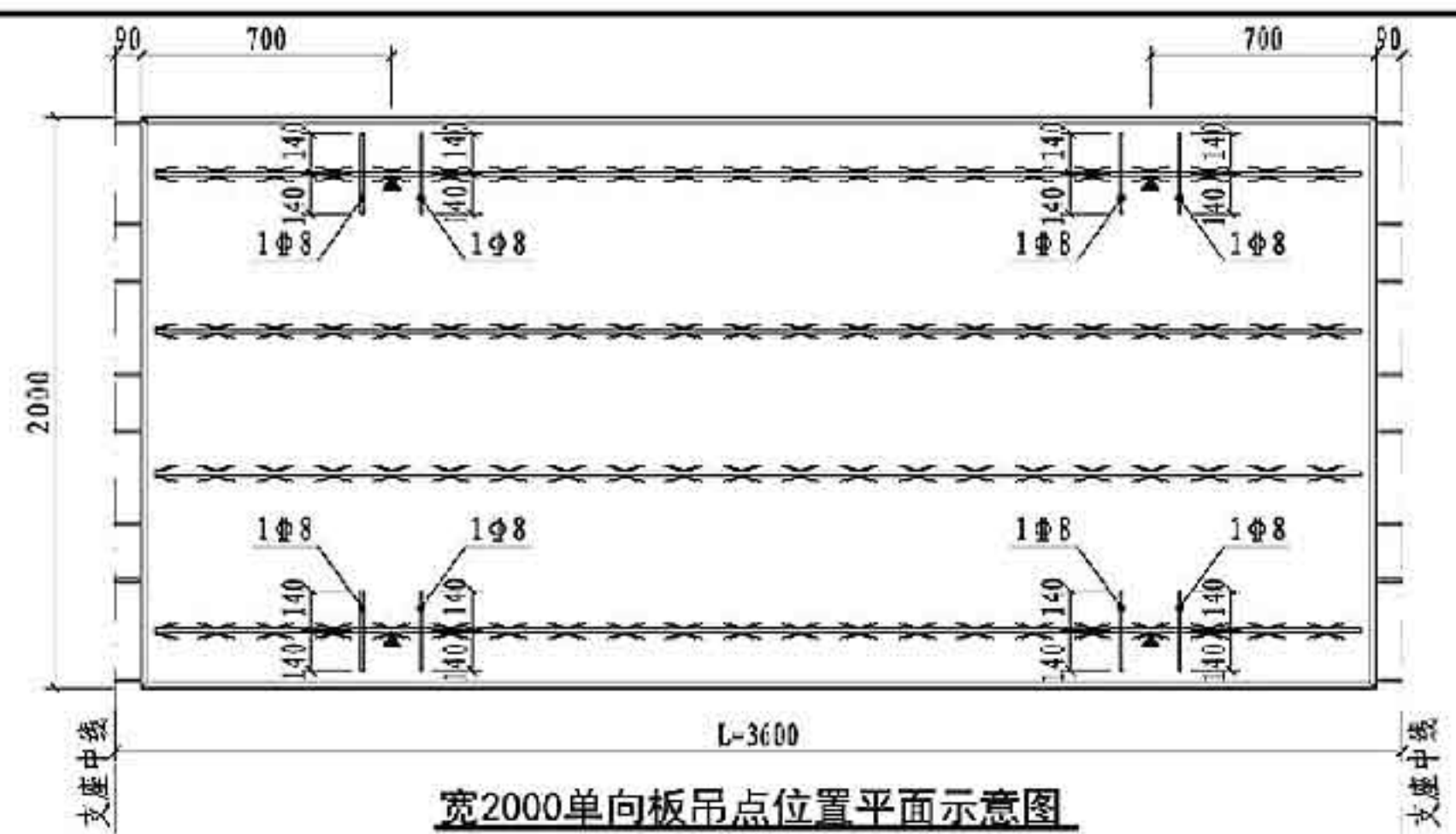
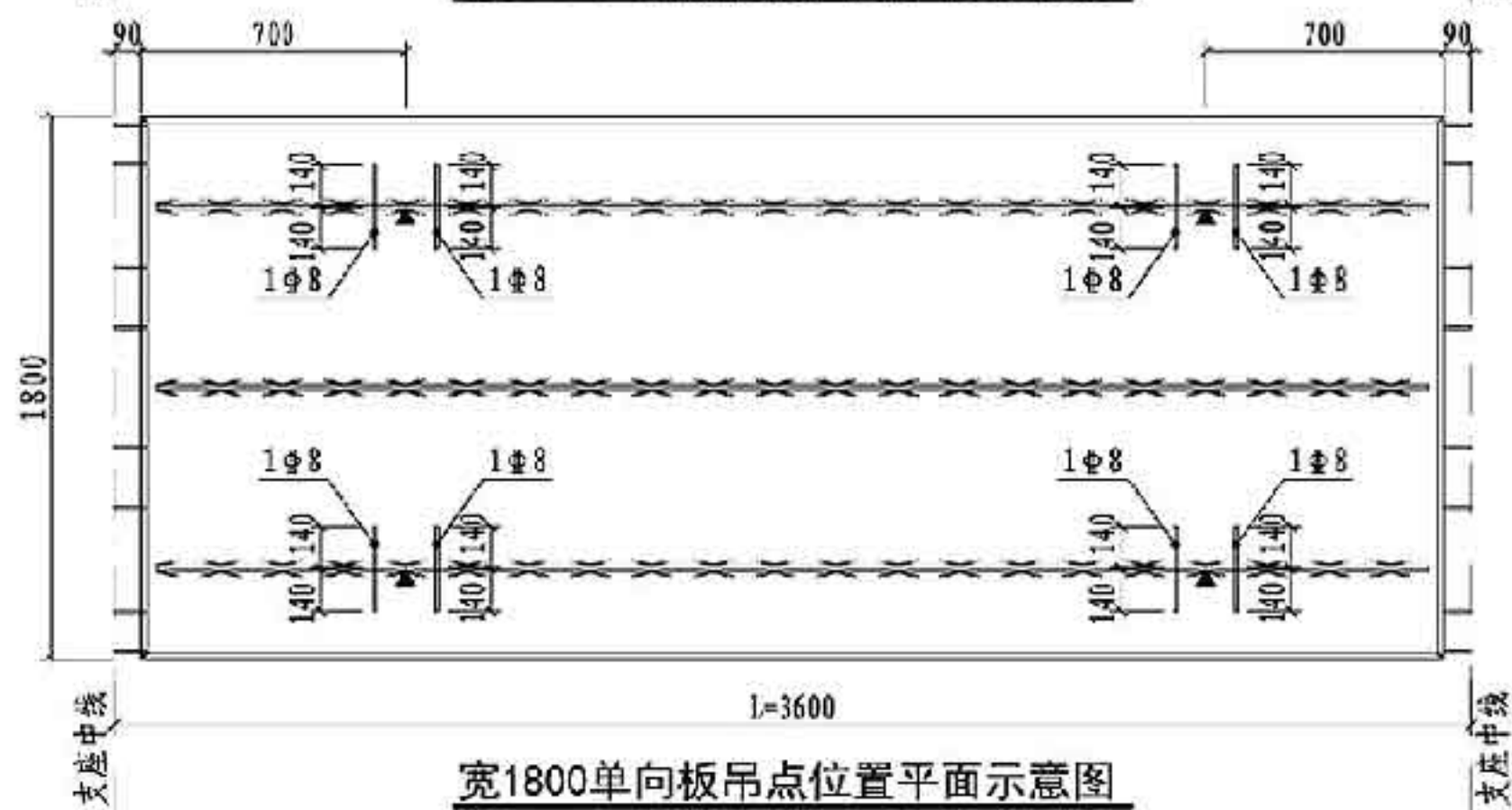
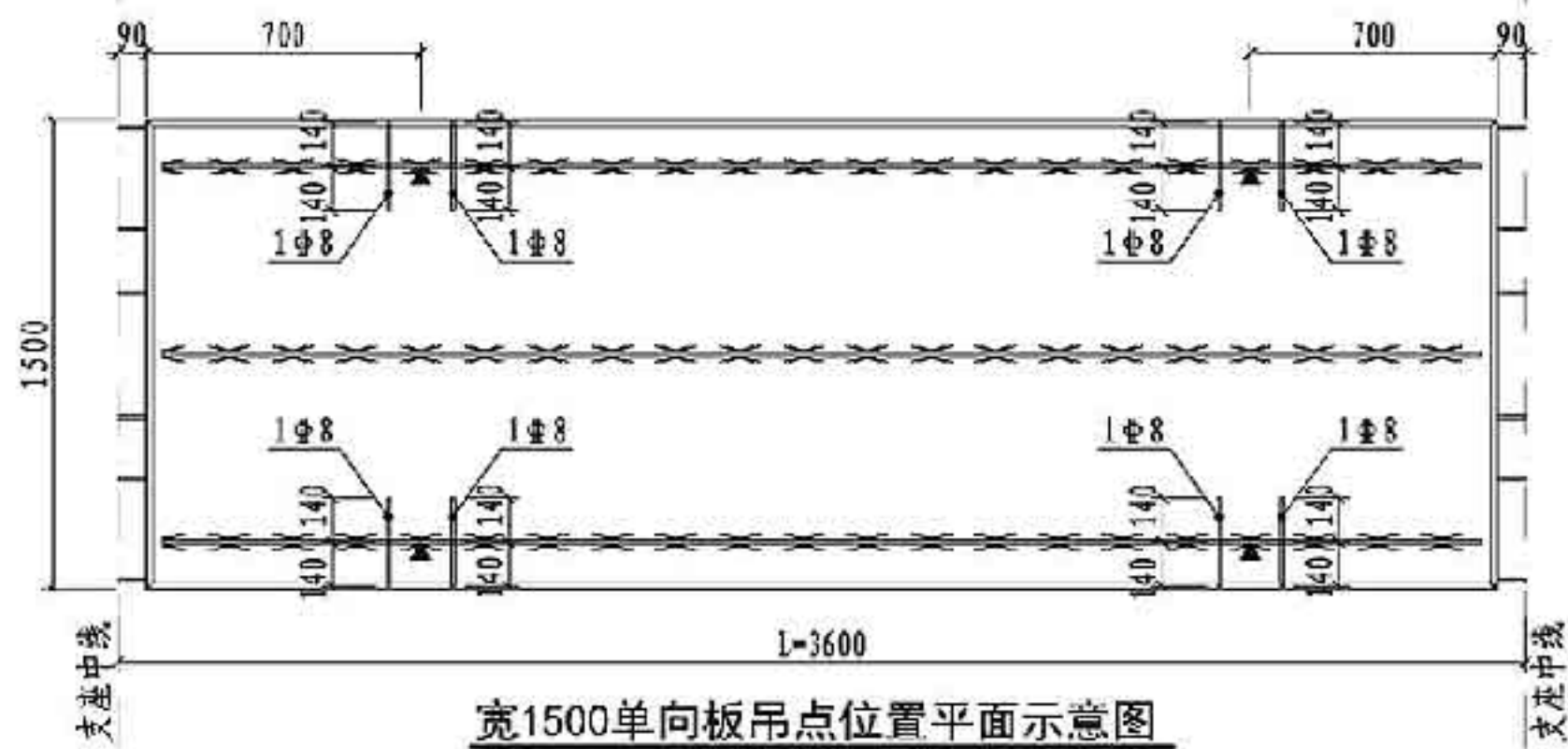
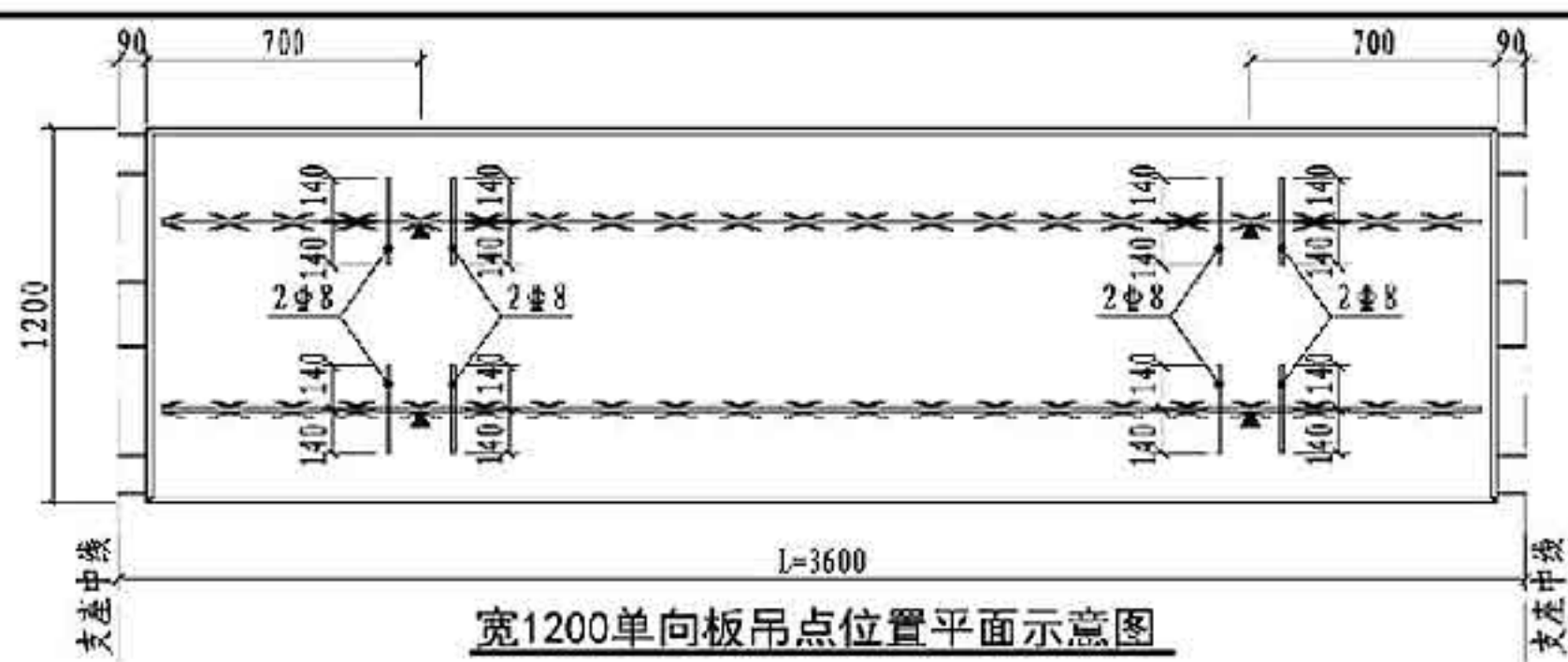

注：同第67页。

单向板吊点位置示意图(L=3600)

图集号 15G366-1

审核 于秋波 于林波 校对 张德刚 设计 刘家慧 刘景慧 页 78

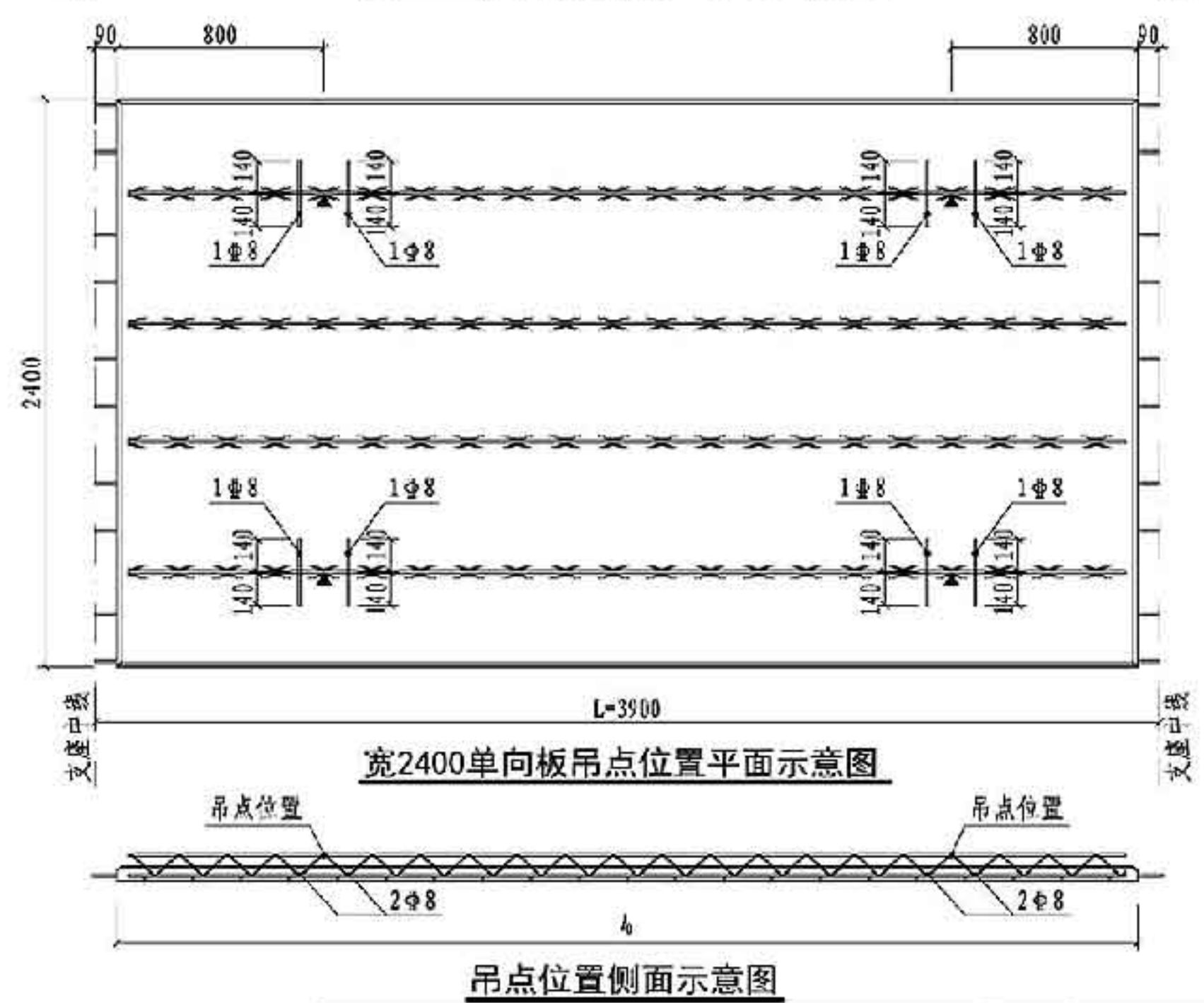
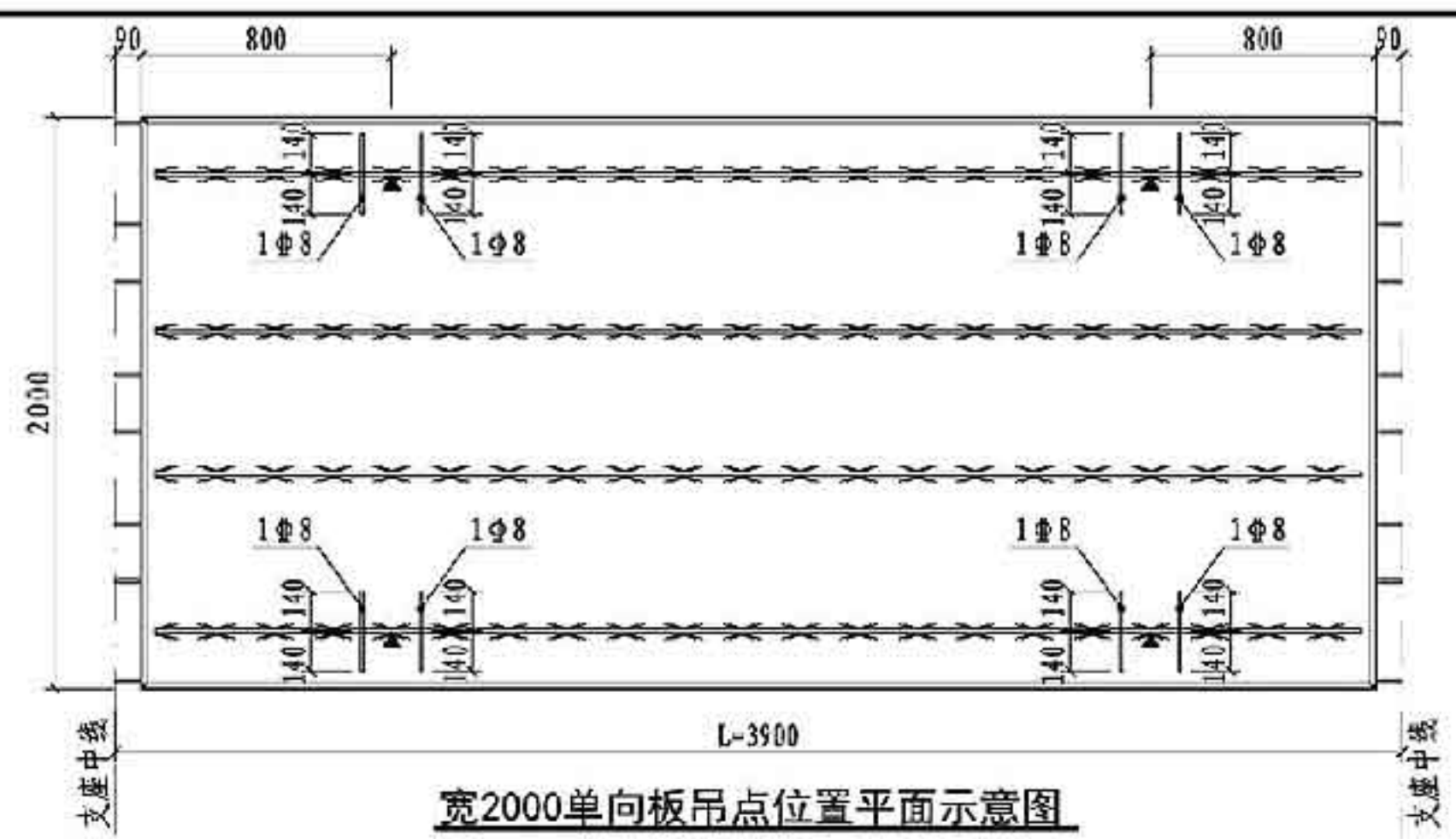
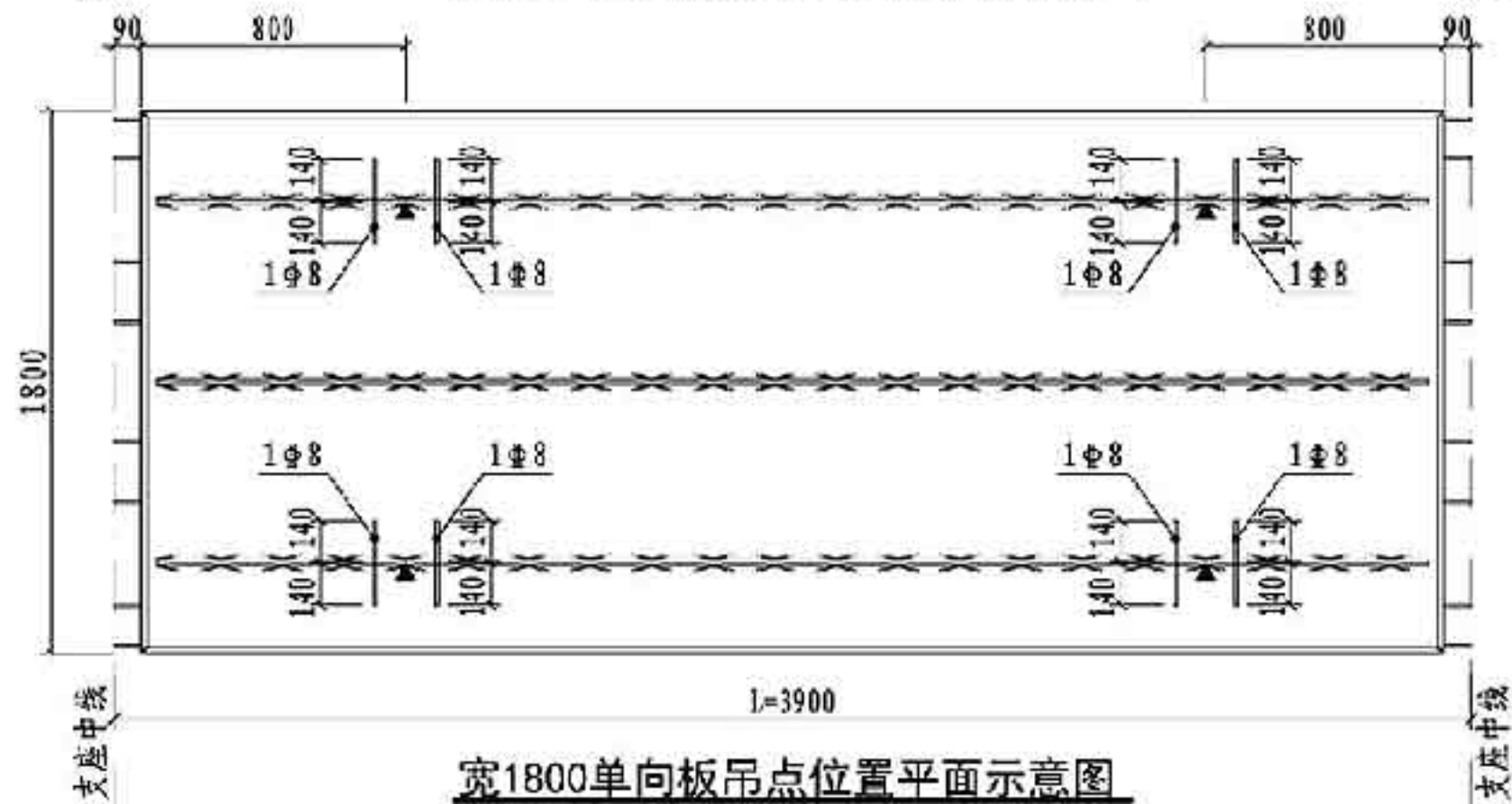
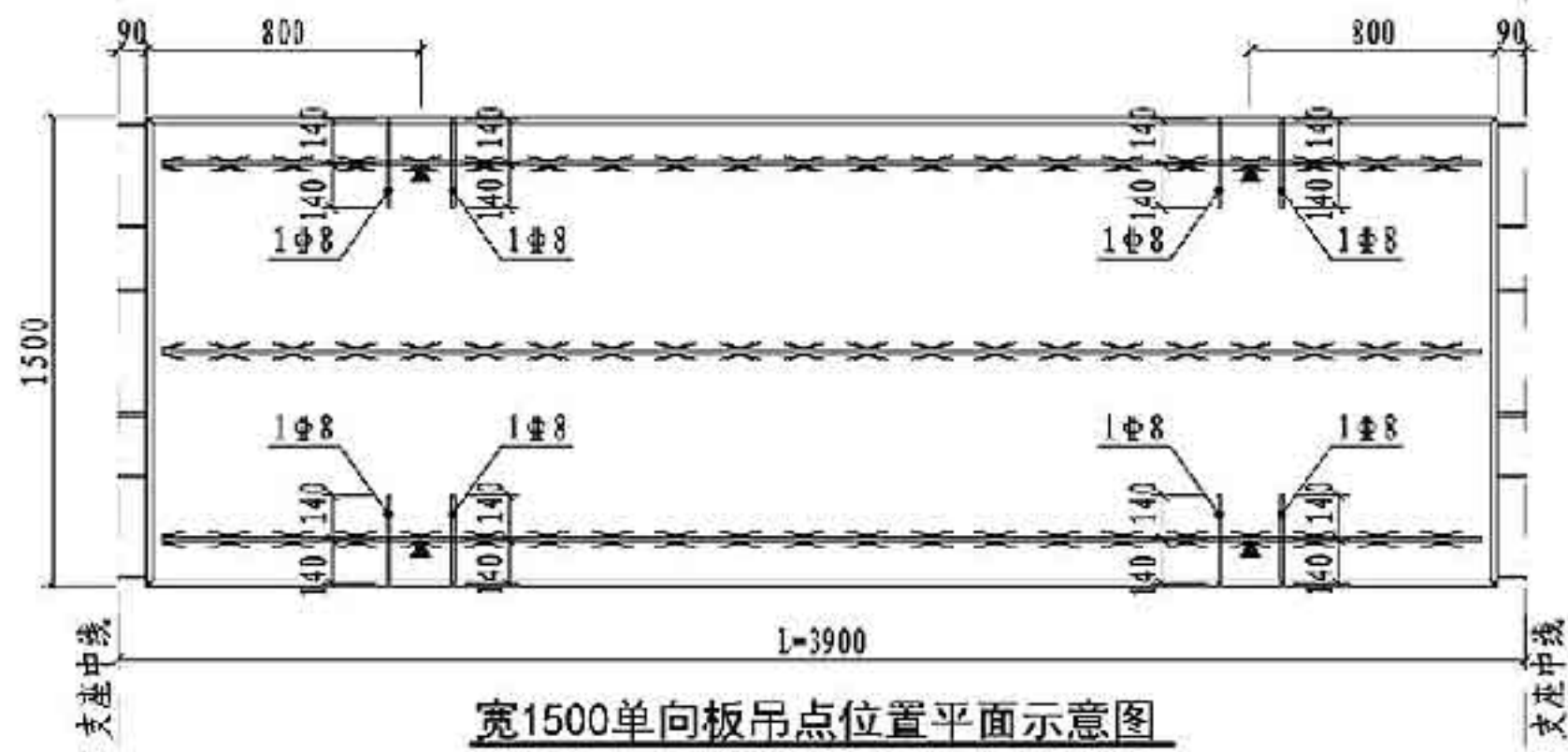
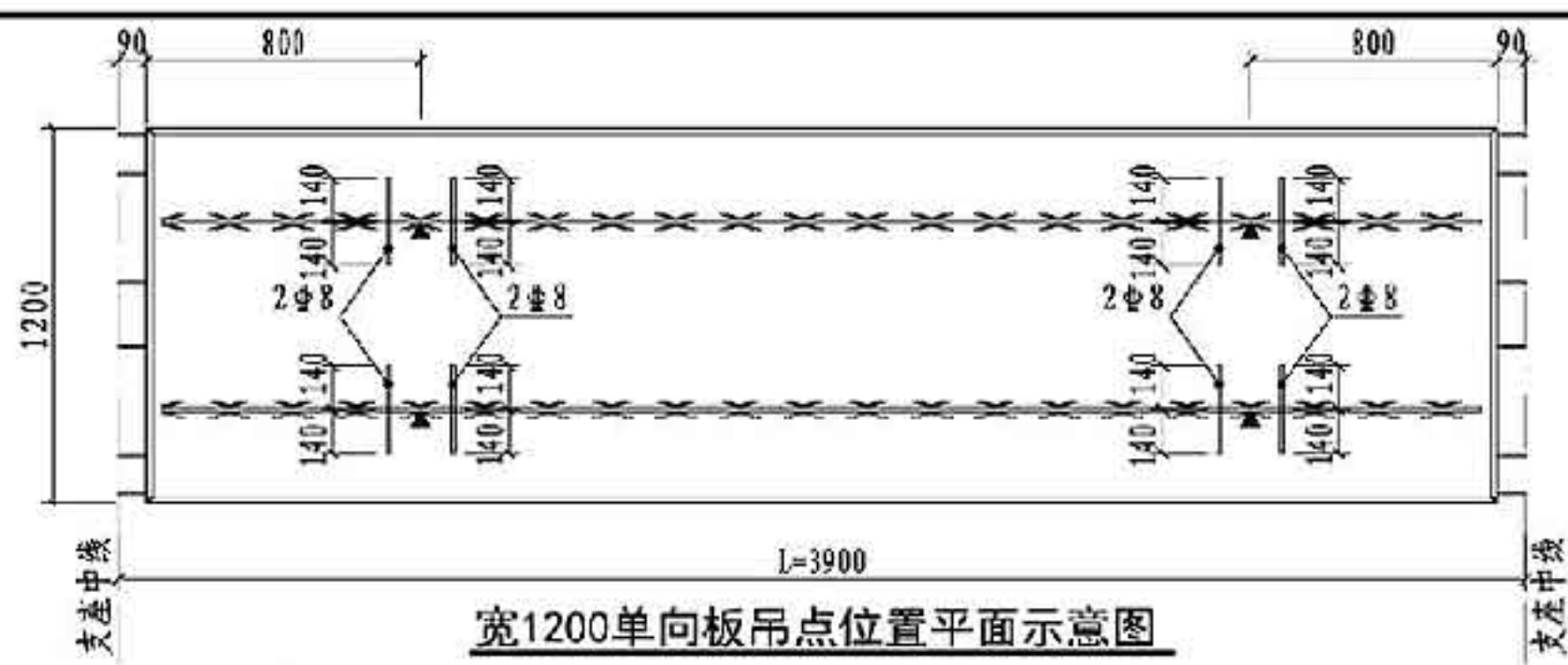

注：同第67页。

单向板吊点位置示意图(L=3900)

图集号 15G366-1

审核 于秋波 于林波 校对 张德刚 设计 刘家慧 刘家慧 页 79

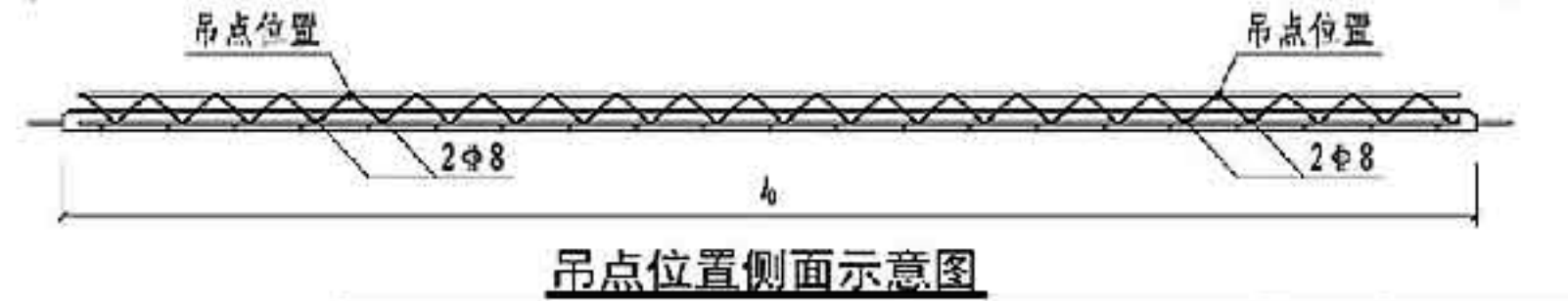
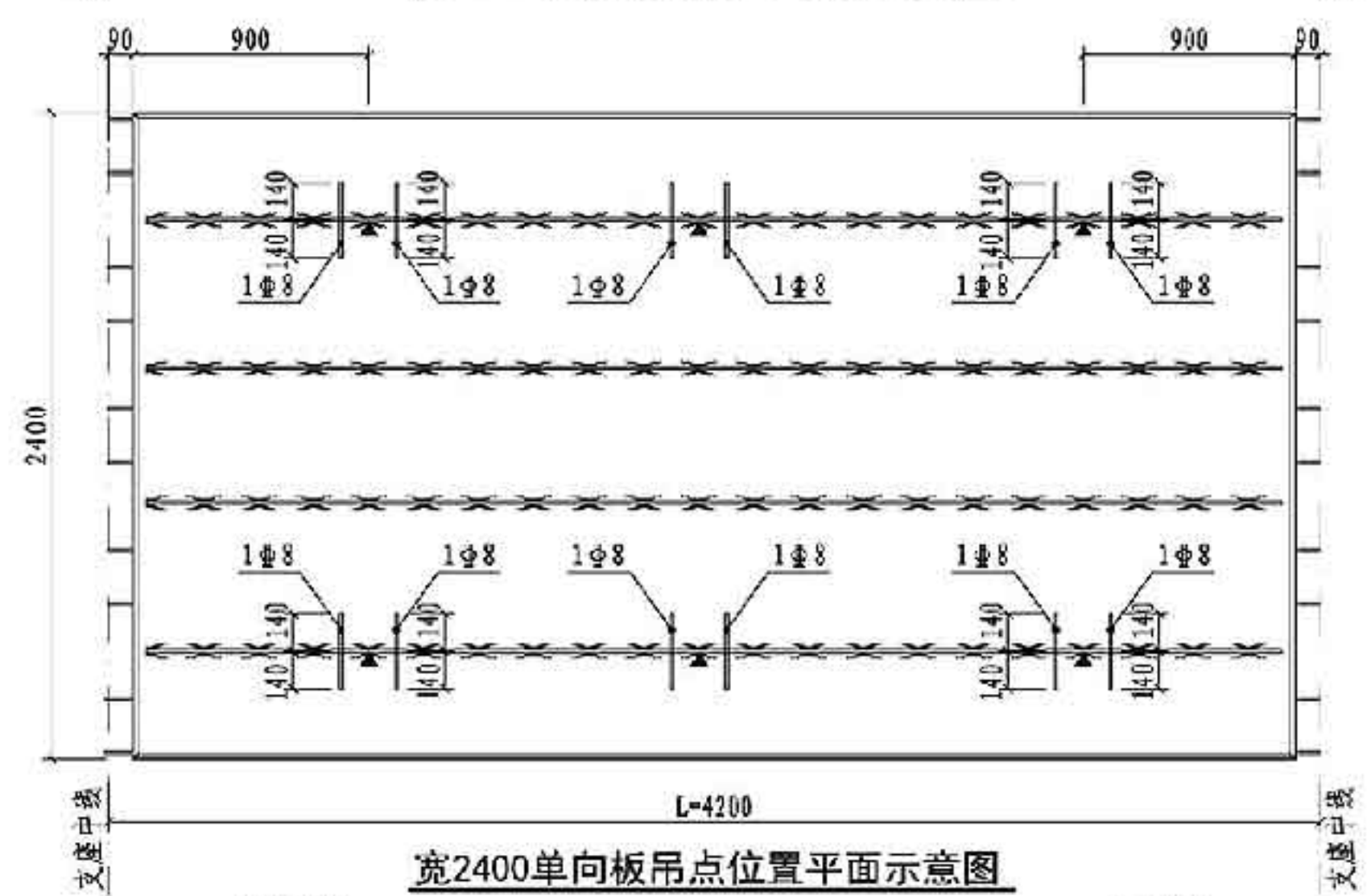
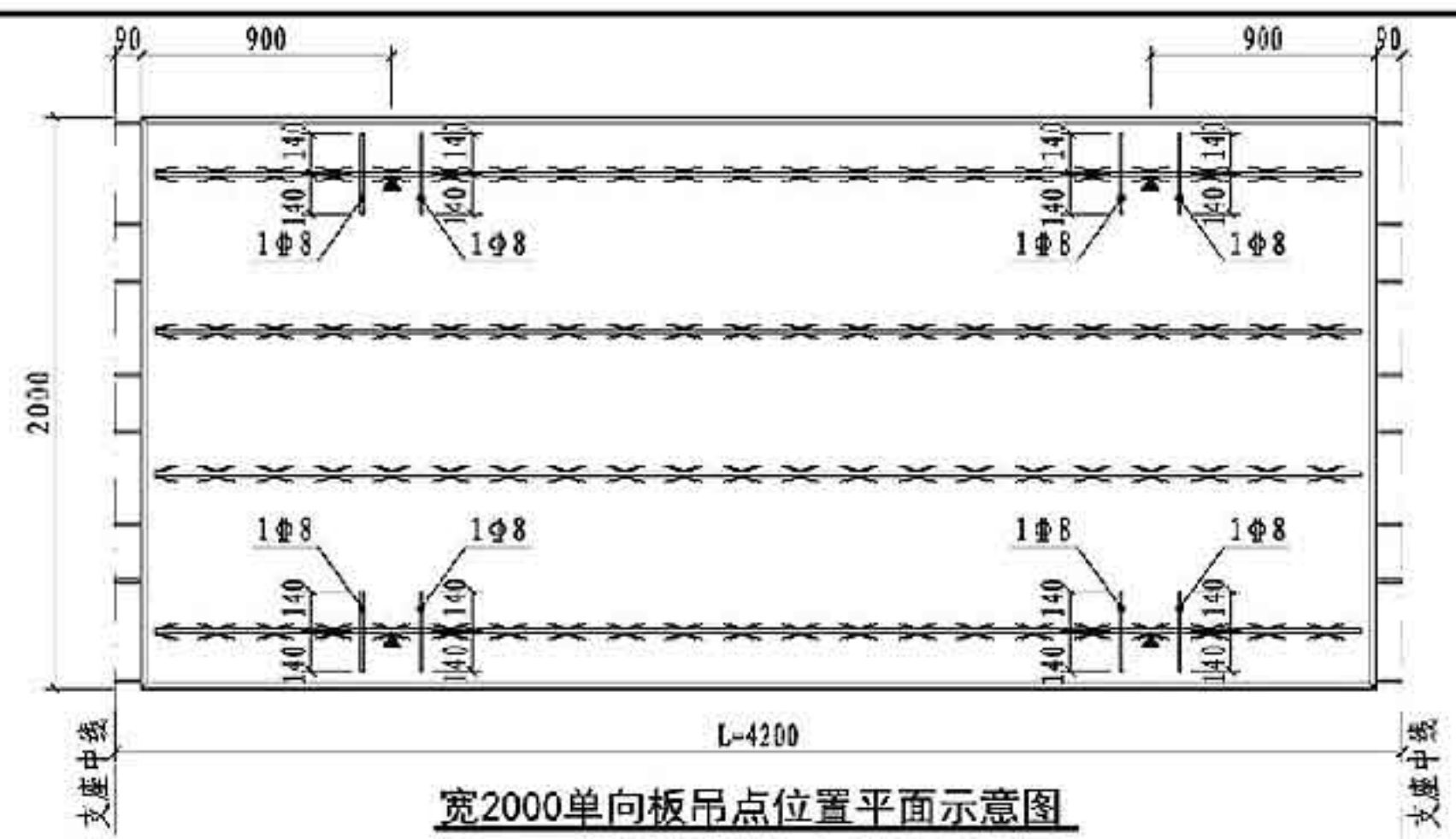
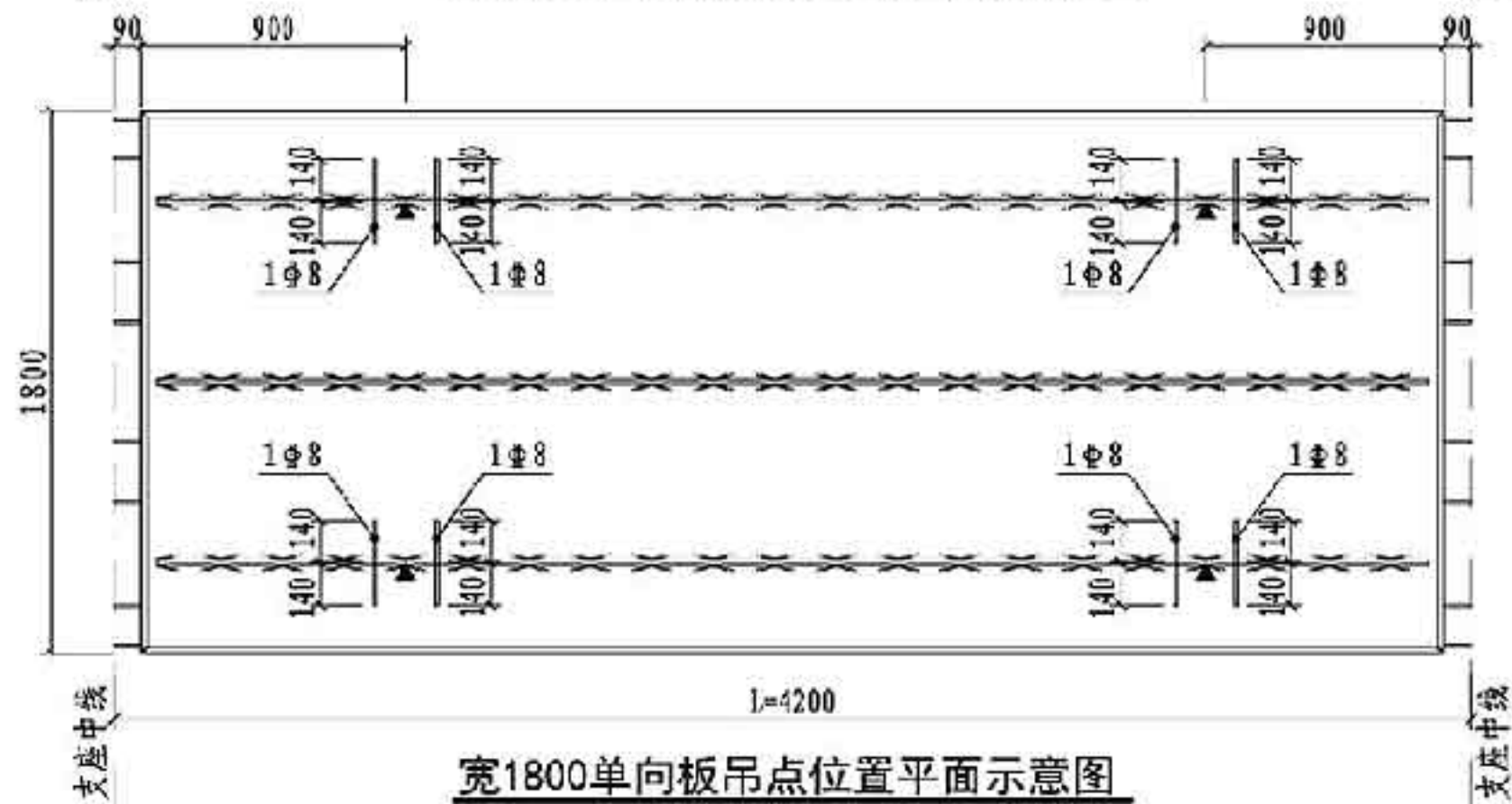
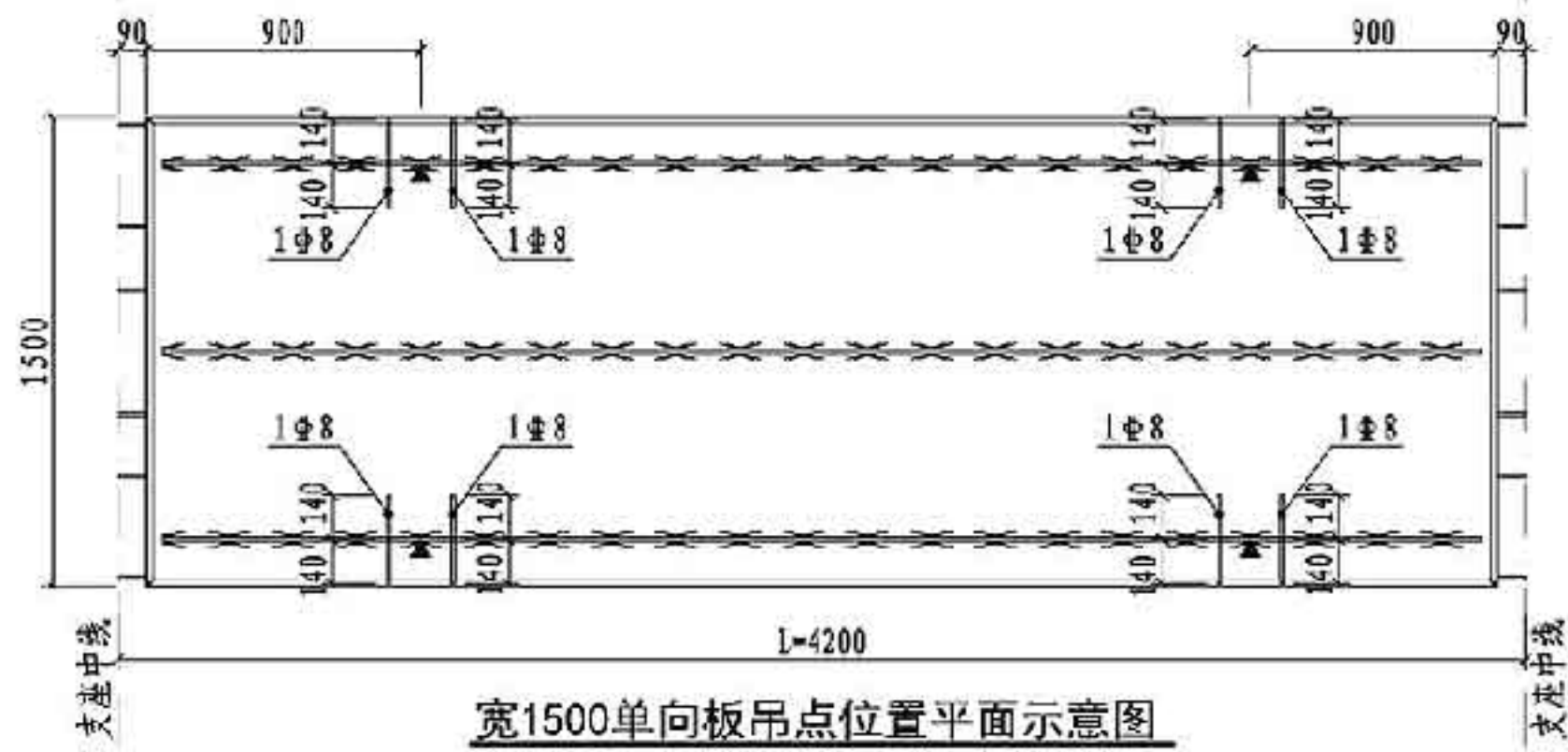
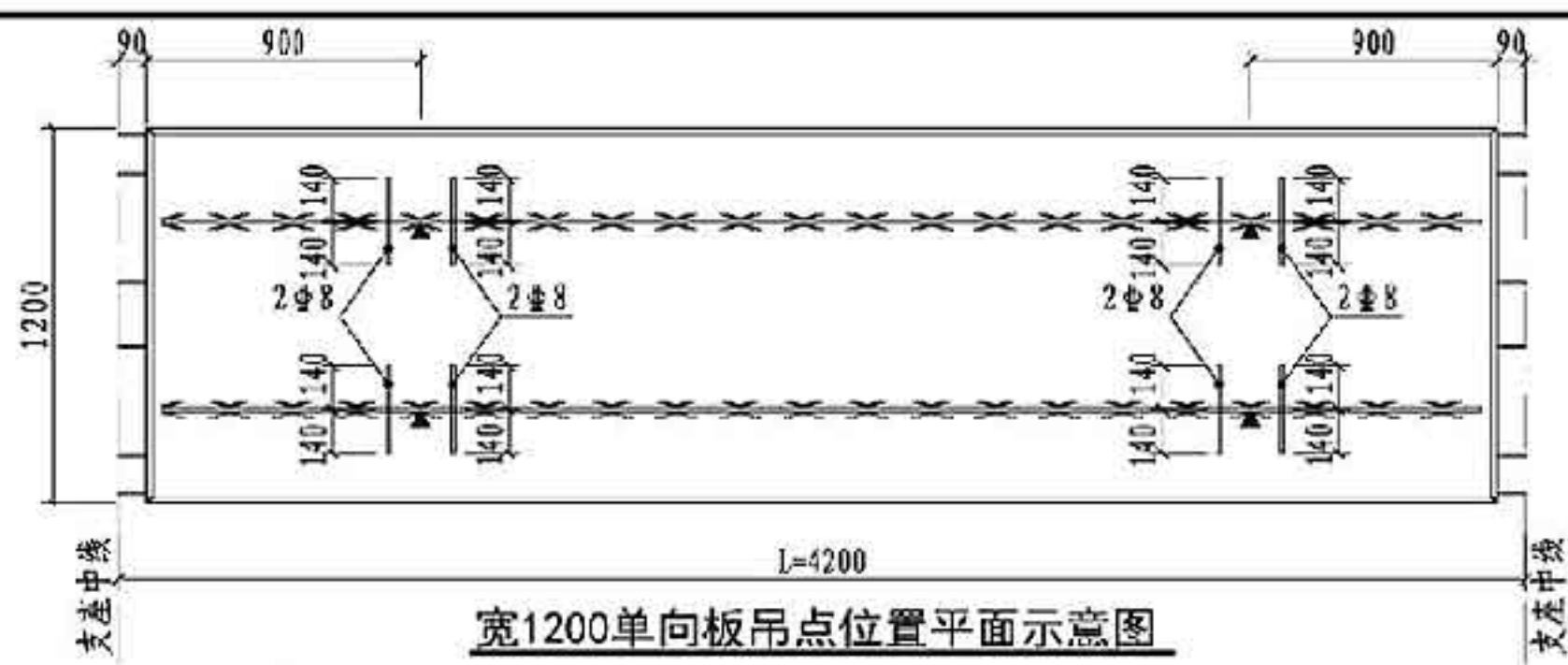

注：同第67页。

单向板吊点位置示意图(L=4200)

图集号 15G366-1

审核 于秋波 于林波 校对 张德刚 设计 刘家慧 刘家慧 页 80

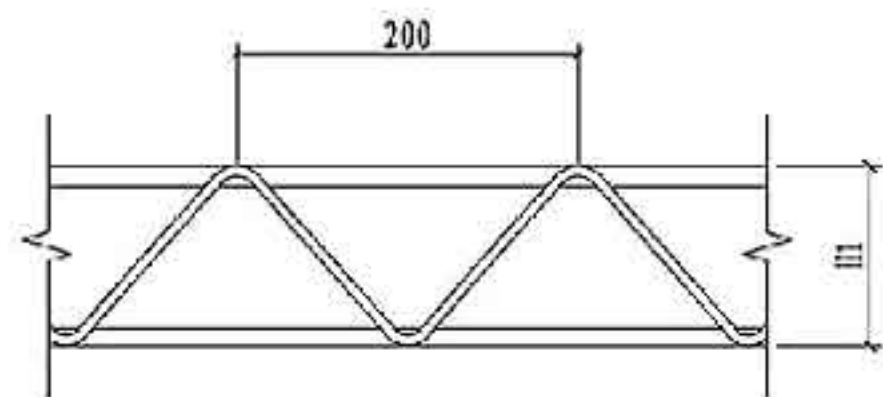

钢筋桁架立面图

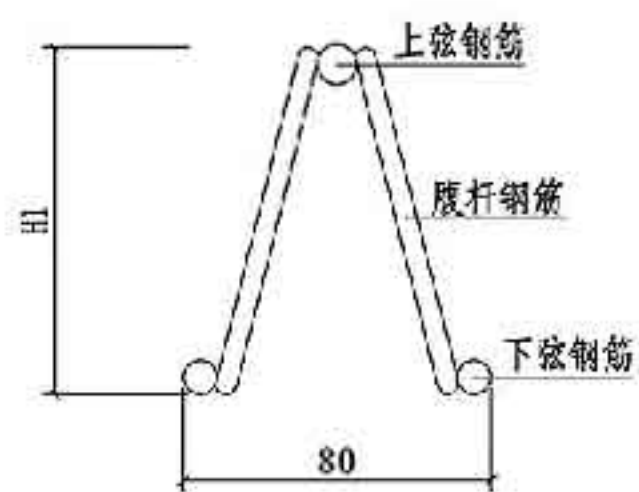

钢筋桁架剖面图

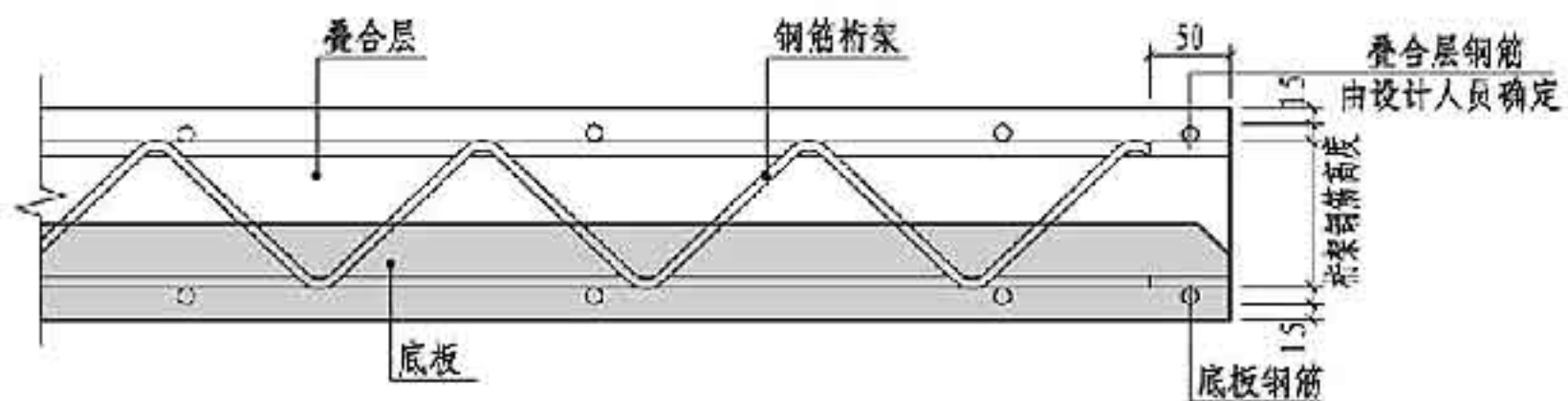

叠合板剖面图

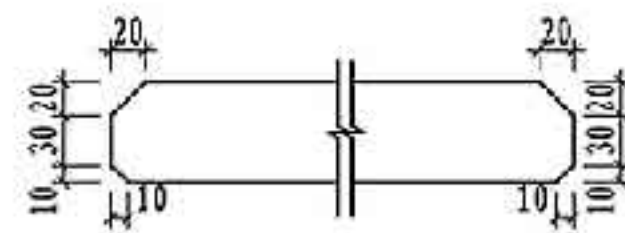

单向板断面图

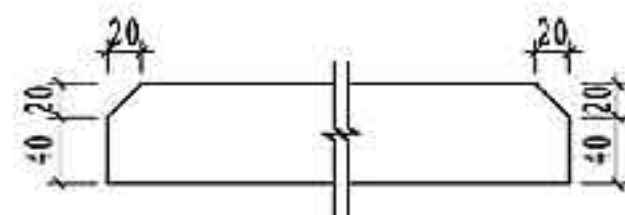

双向板断面图

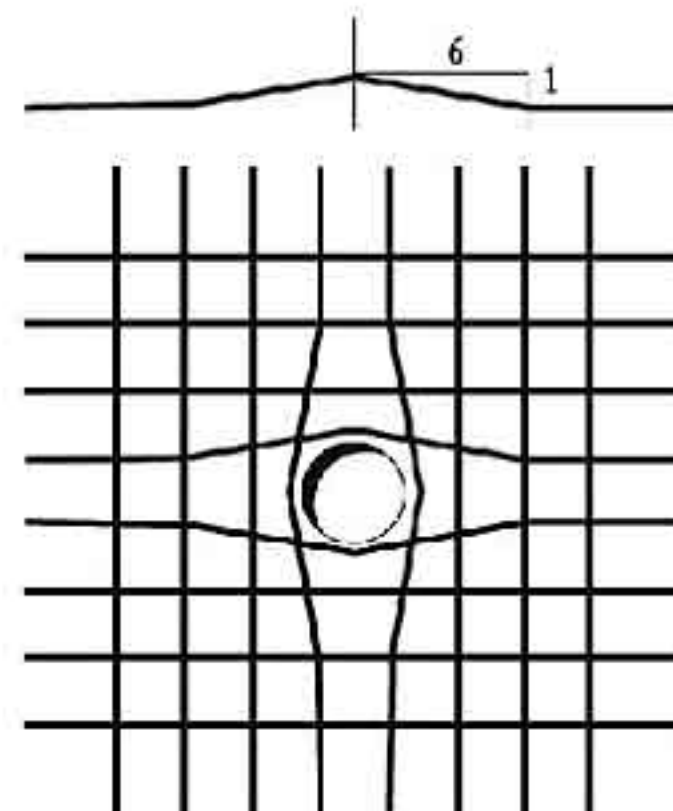

矩形洞边长和圆形洞直径
不大于300时钢筋构造

(受力钢筋绕过洞口, 不另设补强钢筋)

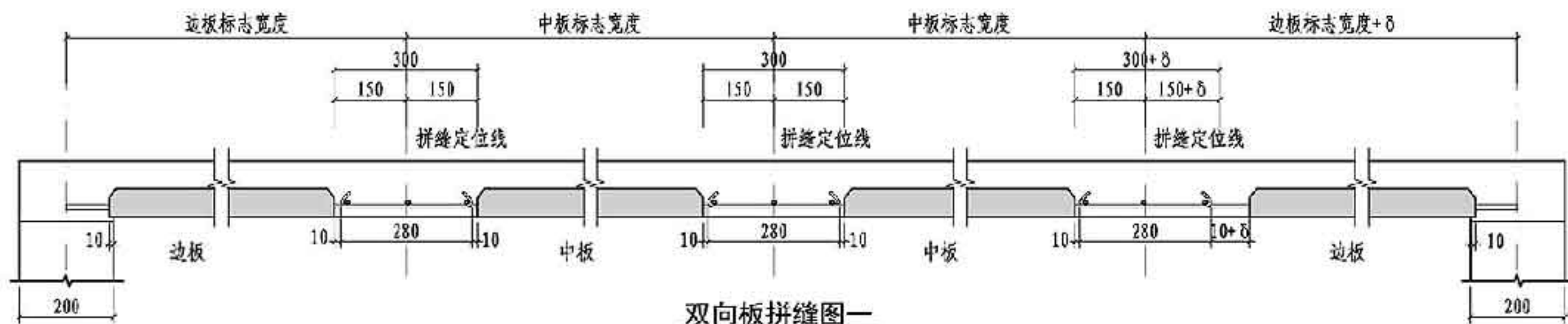

双向板拼缝图一

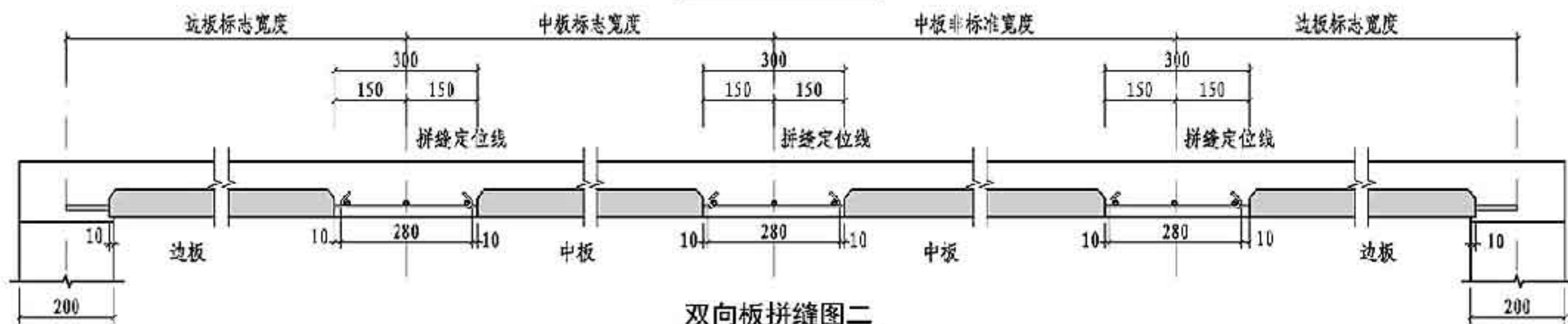

双向板拼缝图二

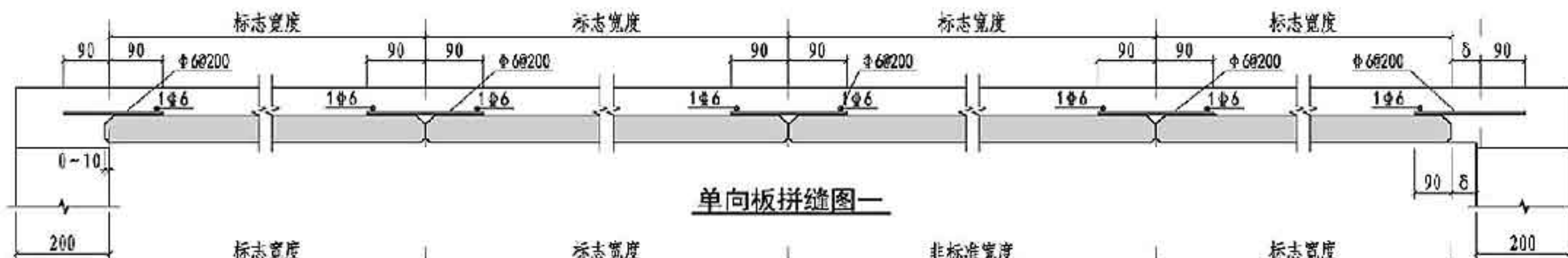

单向板拼缝图一

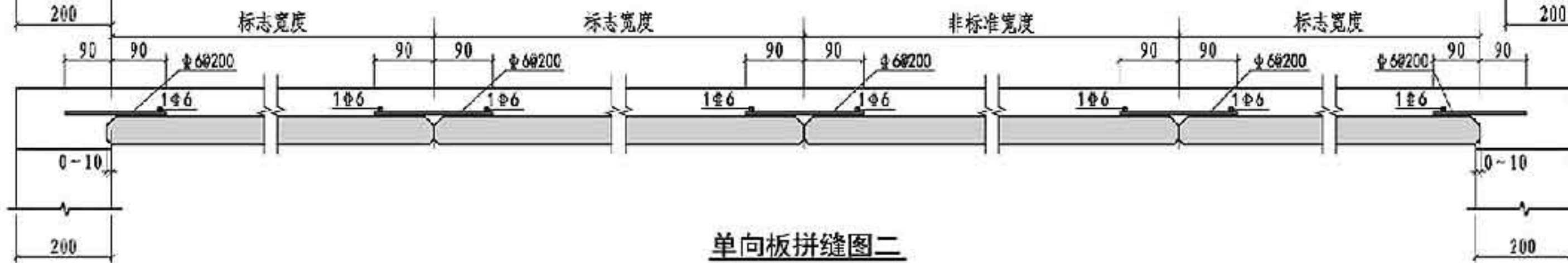

单向板拼缝图二

- 注: 1. 现浇叠合层中纵向钢筋应由设计人员另行设计。
 2. 非标准宽度底板由设计人员另行设计, 当采用本图集拼缝节点做法时, 宽度方向钢筋直径应为8mm。

底板拼缝构造图		图集号	15G366-1
审核	于秋波 于秋波	校对	张德刚 严德刚
设计	刘家慧 刘家慧	页	82

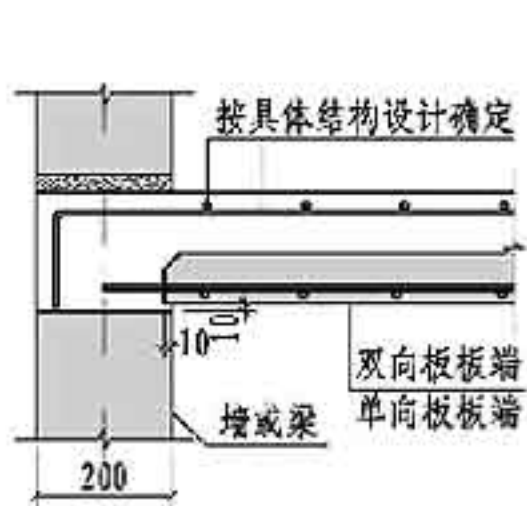

端支座构造

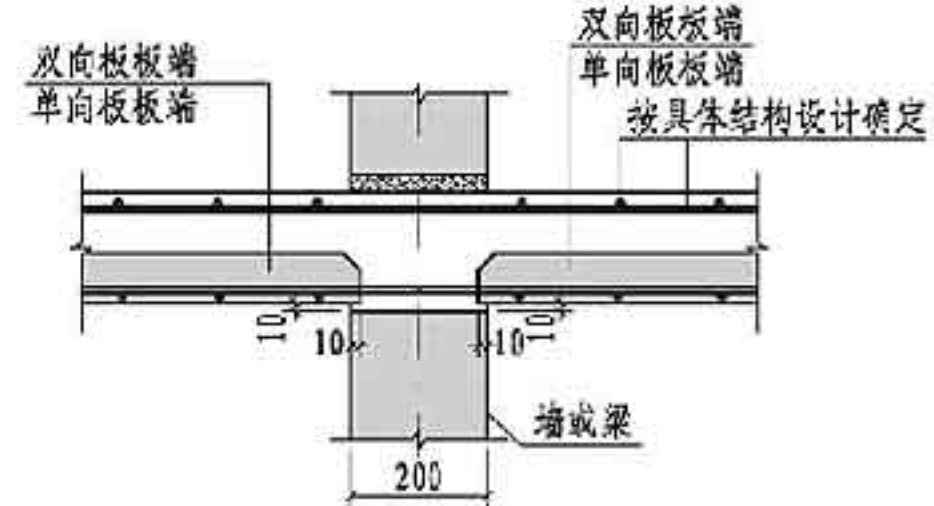

中间支座构造(一)

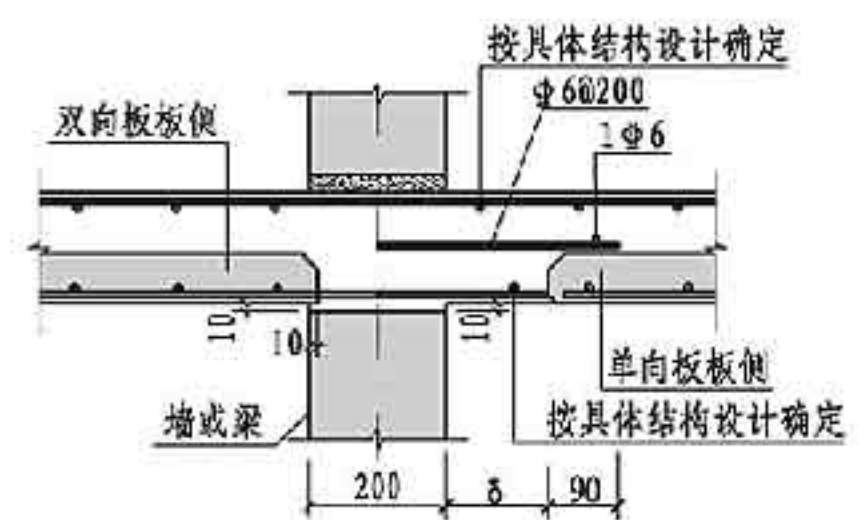

中间支座构造(五)

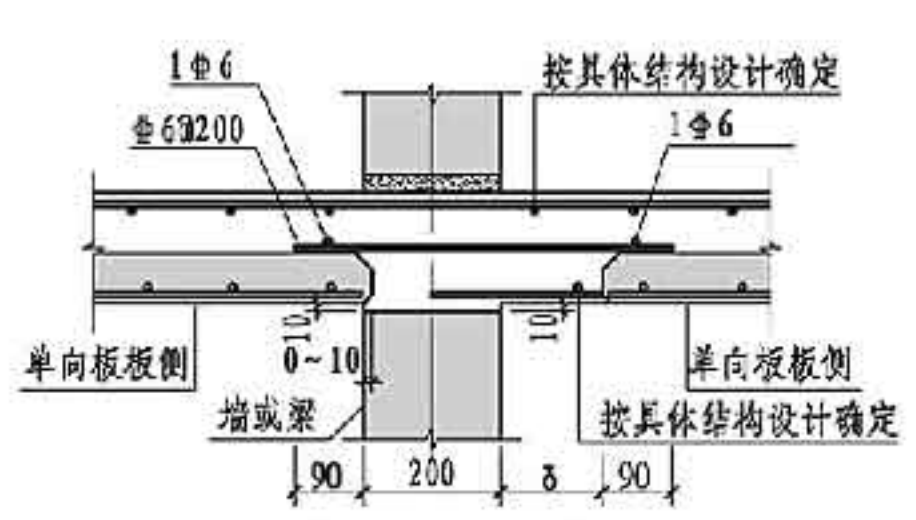

中间支座构造(九)

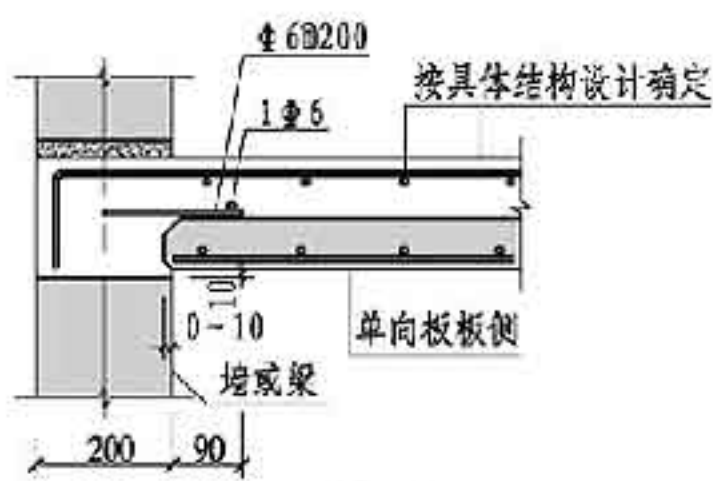

侧支座构造(一)

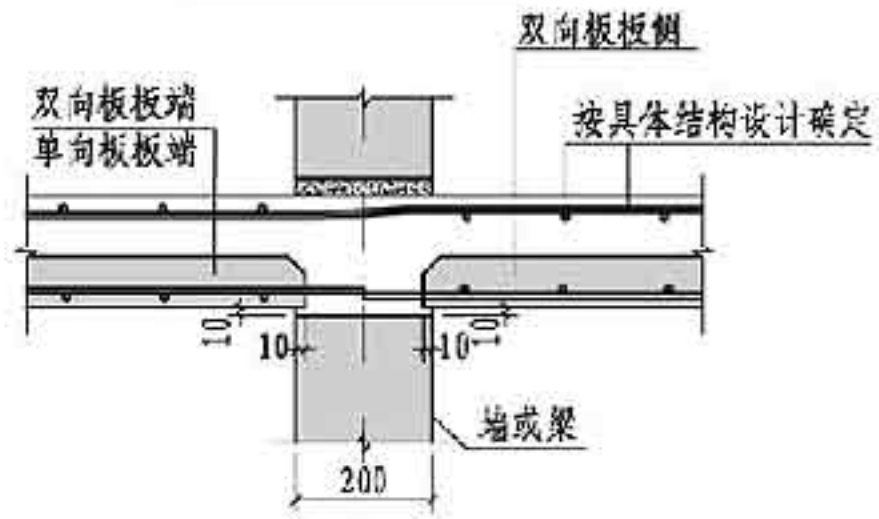

中间支座构造(二)

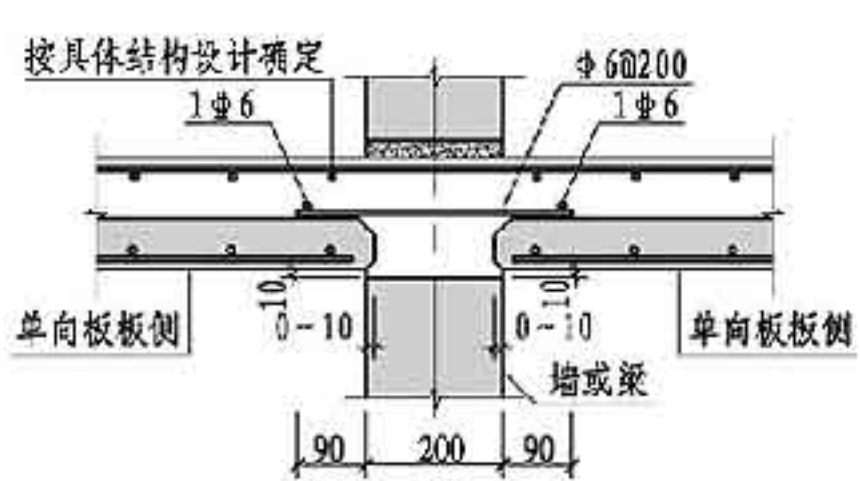

中间支座构造(六)

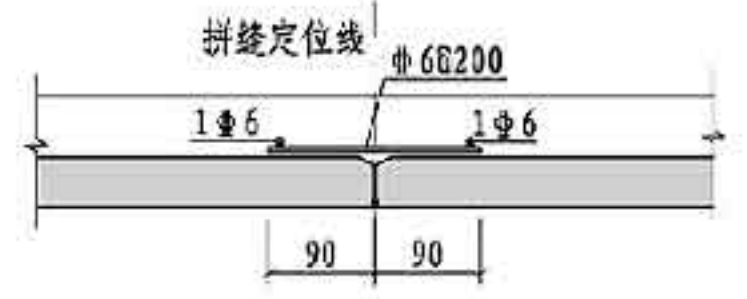

单向板拼缝构造大样

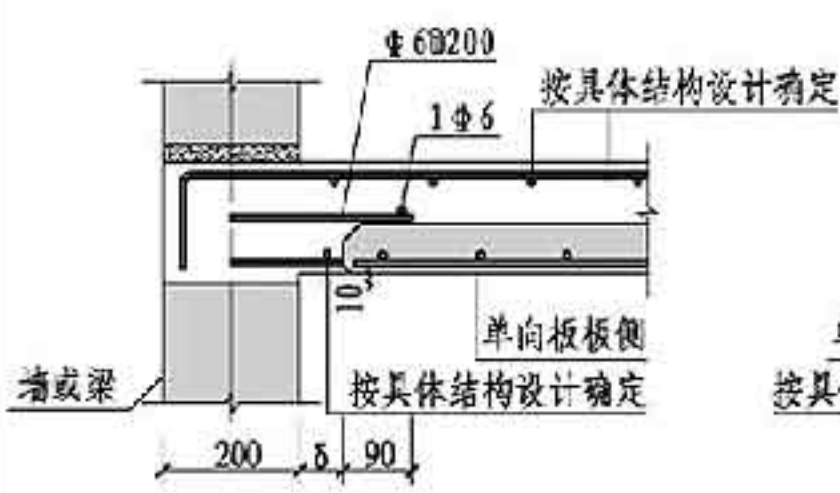

侧支座构造(二)

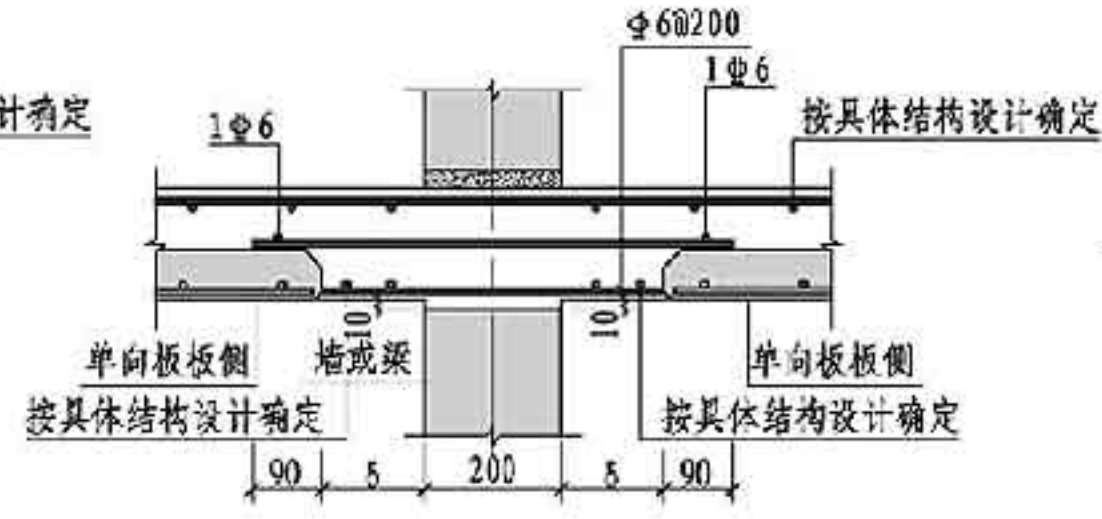

中间支座构造(三)

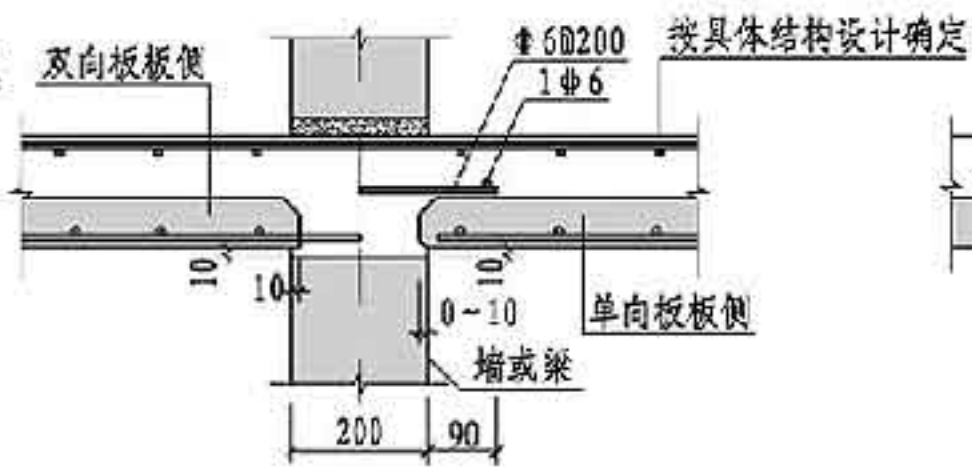

中间支座构造(七)

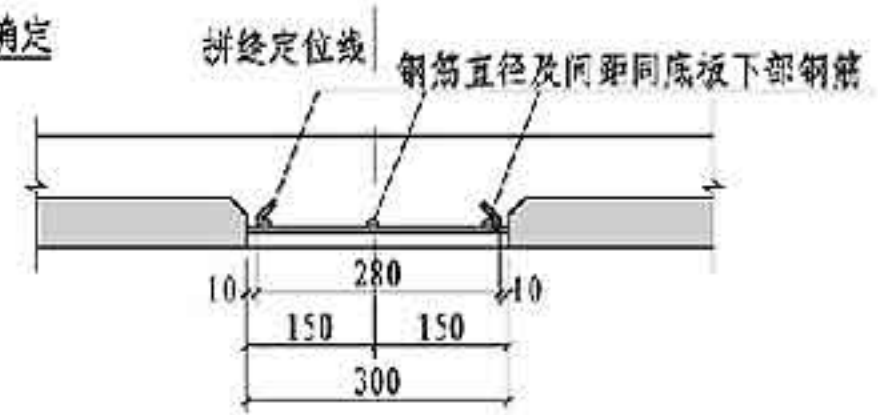

双向板拼缝构造大样

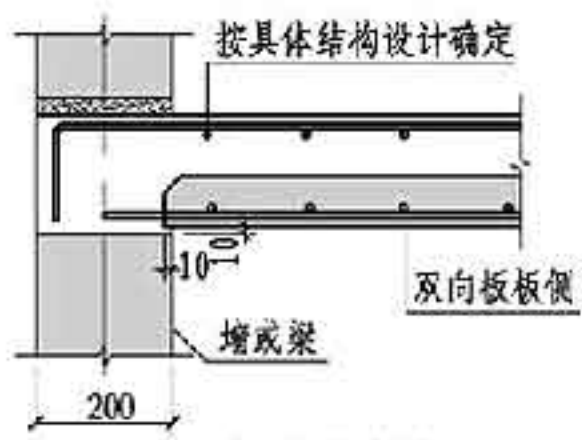

侧支座构造(三)

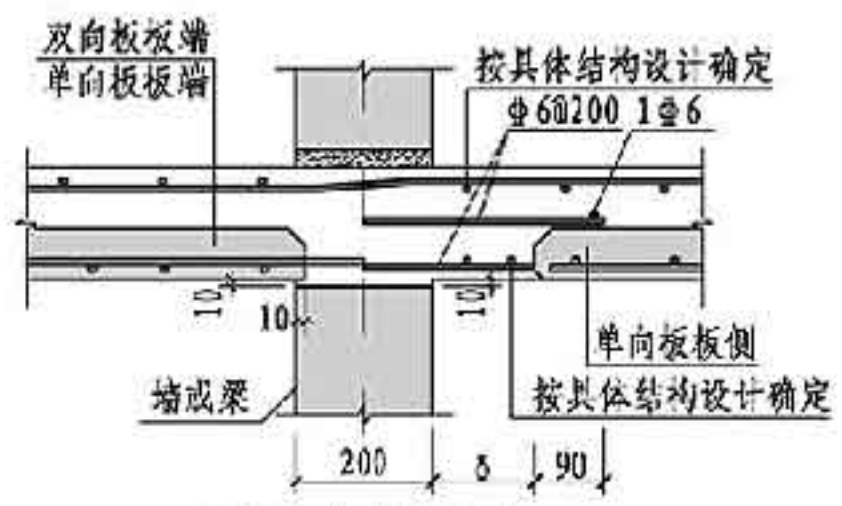

中间支座构造(四)

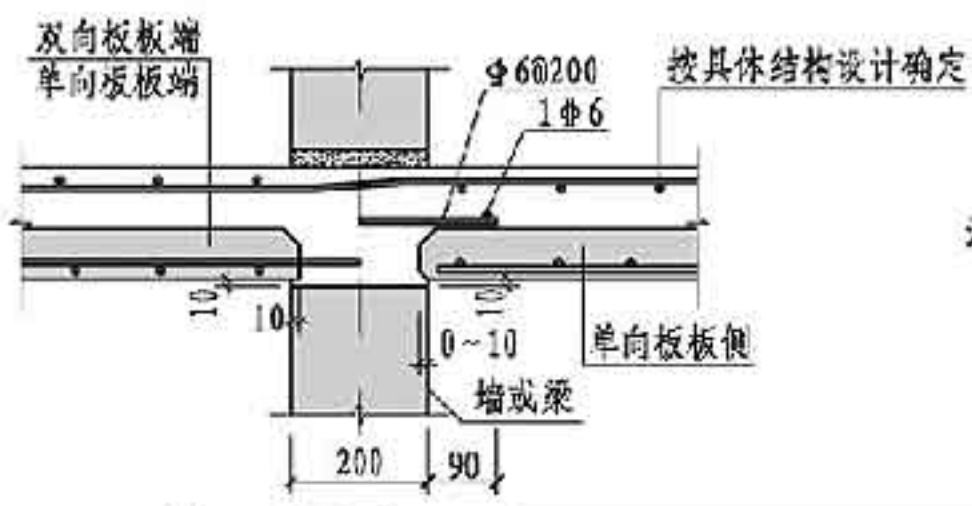

中间支座构造(八)

注: 1. 本页图中底板未表达桁架钢筋。
2. 现浇叠合层中纵向钢筋的连接锚固构造见国标图集11G101-1。

节点构造图		图集号	15G366-1
审核	于秋波 于秋波	校对	张德刚 张德刚
设计	刘家慧 刘家慧	页	83

附录A 选用示例

A.1 选用示例一

A.1.1 概况

某南方剪力墙结构住宅，剪力墙厚200mm，标准层建筑平面由A1户型和B1户型组成，详见图A.1.1。图中□部分为轻质隔墙板，其容重小于 6kN/m^2 。楼板采用桁架钢筋混凝土叠合板。楼面附加面层永久荷载标准值为 1.5kN/m^2 ，卧室、客厅、餐厅楼面均布活荷载标准值为 2.0kN/m^2 ，混凝土采用C30，钢筋采用HRB400。

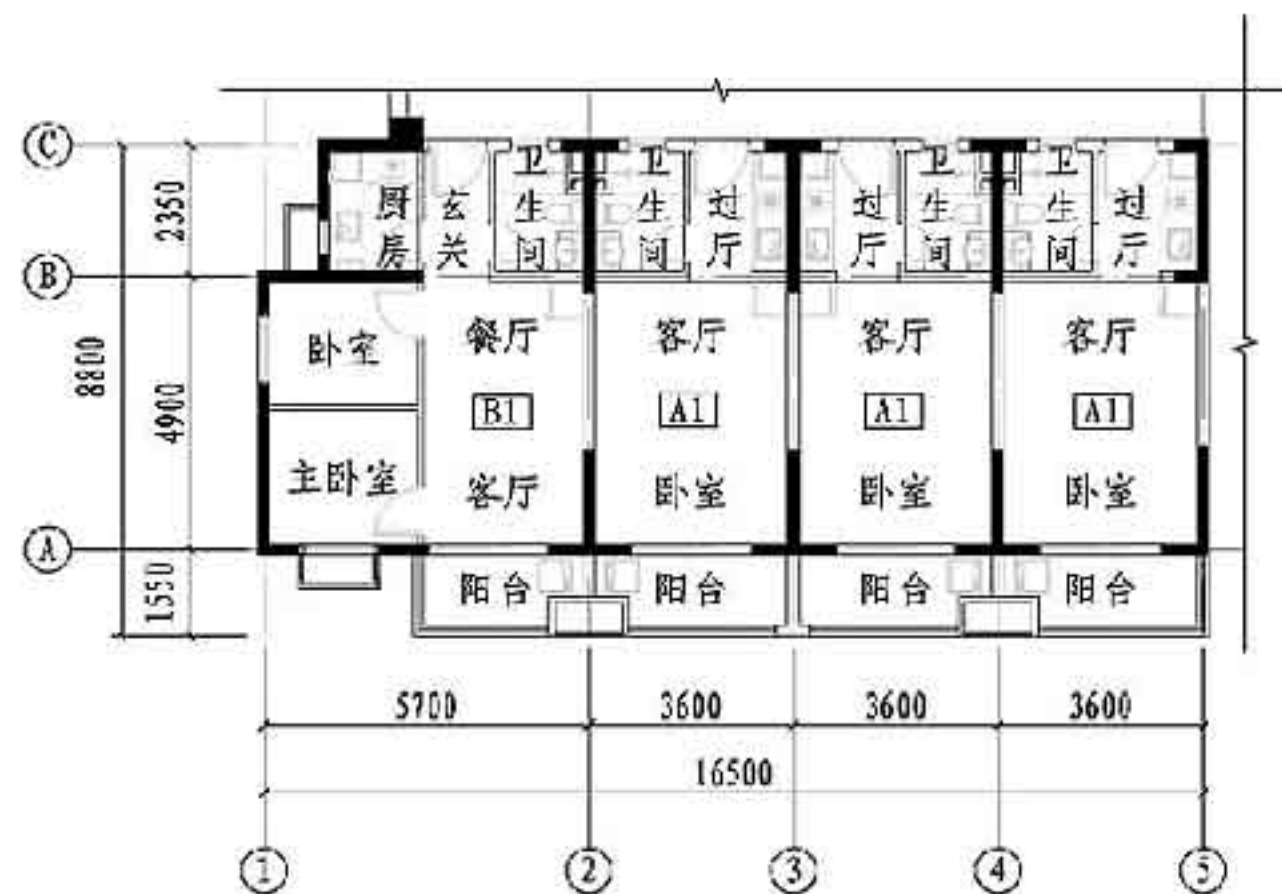

A.1.1 建筑平面图

A.1.2 设计选用

客厅、餐厅、卧室采用桁架钢筋混凝土叠合板，预制阳台设计另详。其余部分采用现浇板。

A1户型开间轴线尺寸为3600mm，进深轴线尺寸为4900mm，该楼板按单向板布置叠合板。叠合板的厚度取130mm，底板60mm，后浇叠合层70mm。

B1户型开间轴线尺寸为5700mm，进深轴线尺寸为4900mm，按双向板布置叠合板。叠合板厚度取130mm，底板60mm，后浇叠合层70mm。

A.1.3 计算条件

单向板导荷方式按对边传导，双向板导荷方式按梯形三角形四边传导。叠合板的

支座条件详见图A.1.3。图中TTT为固定边界，--为自由边界。叠合板的保护层厚度为15mm，双向受力时板宽方向受力钢筋按直径8mm计算，则其截面有效高度 $h_0=107\text{mm}$ ；单向受力时分布钢筋直径为6mm，则其截面有效高度 $h_0=109\text{mm}$ 。

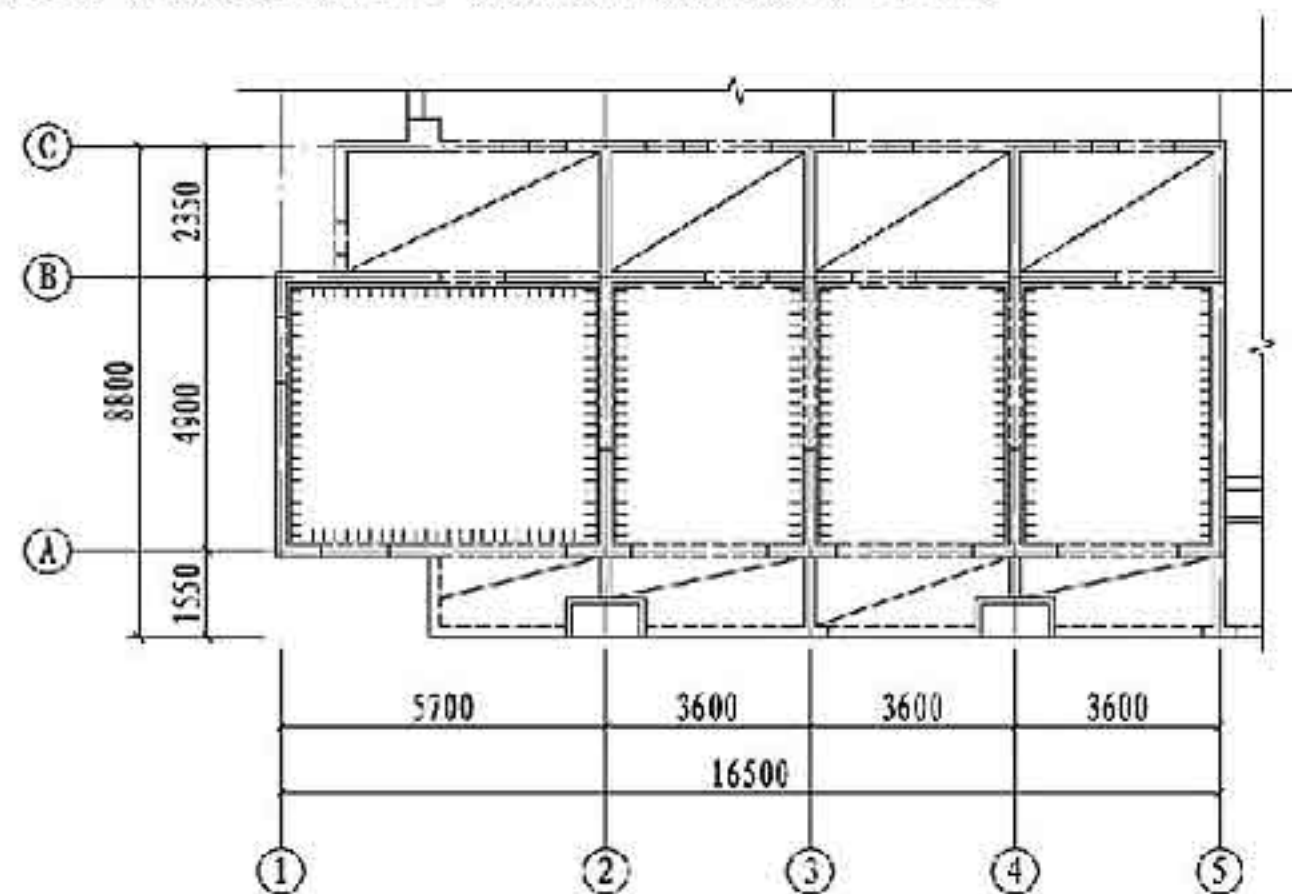

A.1.3 支座条件

A.1.4 计算配筋

经结构计算分析，得出叠合板底的配筋面积，根据总说明6.4条双向叠合板用底板所用的钢筋规格、间距及总说明6.6条单向叠合板用底板所用的钢筋规格、间距调整各叠合板配筋。叠合板底受力钢筋配置详见图A.1.4，括号内为实际配筋，此配筋满足承载力极限状态及正常使用极限状态的要求。

叠合板支座负弯矩钢筋由设计人员另行绘制。

A.1.5 选用方法

按总说明6.2条底板的标志宽度对楼板进行划分，可通过调节边板预留的现浇板带宽度 δ 选用标准板型。单向板以底板板边为划分线，双向板以拼缝定位线为划分线。

1 根据总说明6.3及总说明6.5条的叠合板用底板编号原则，由底板厚度、后浇叠合层厚度、板的跨度、计算所得的底板配筋等参数选用底板，底板布置详见图A.1.5。

附录A 选用示例				图集号	15G366-1
审核	李宁	设计	陈乐琦 陈彦琦	页	84

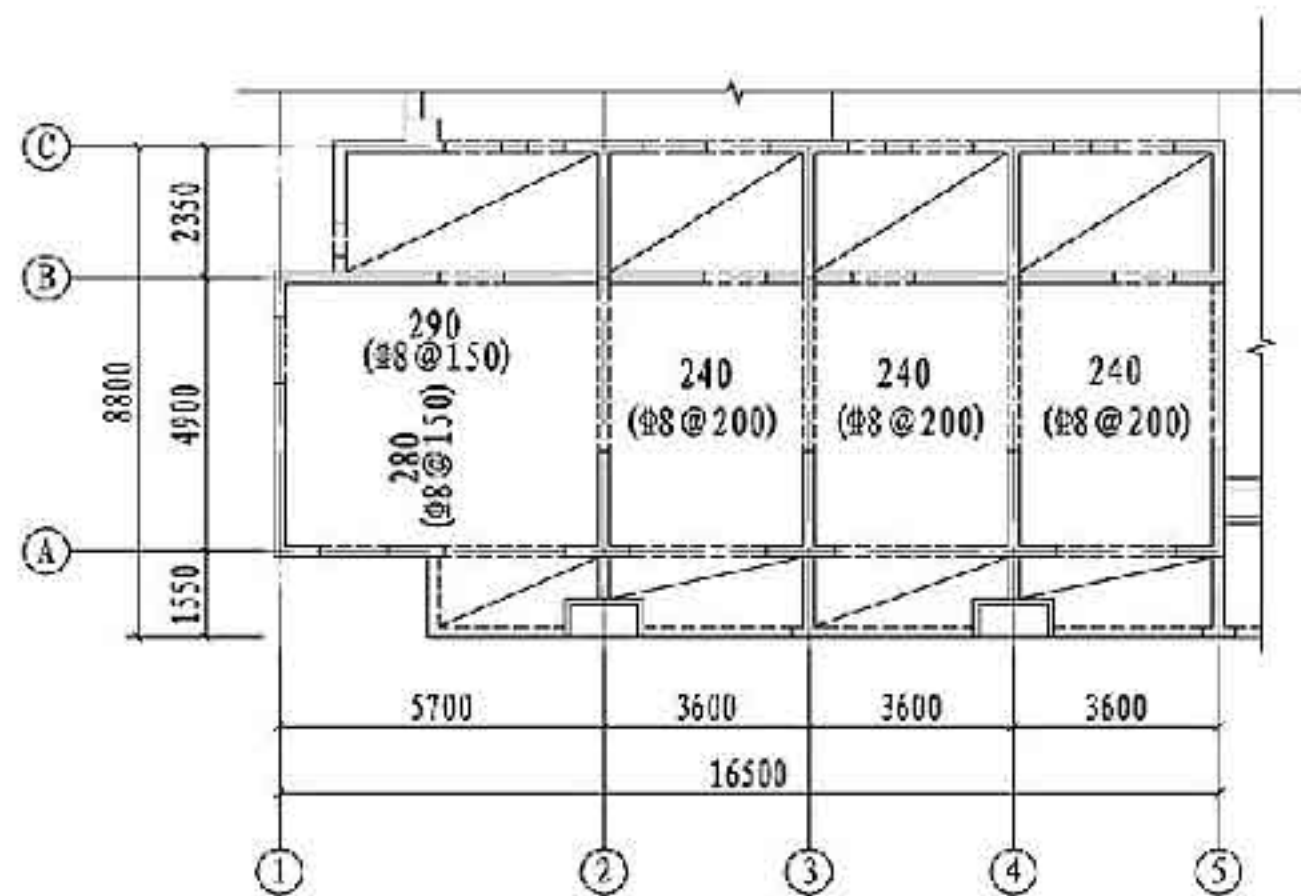

A. 1.4 叠合板底受力配筋简图

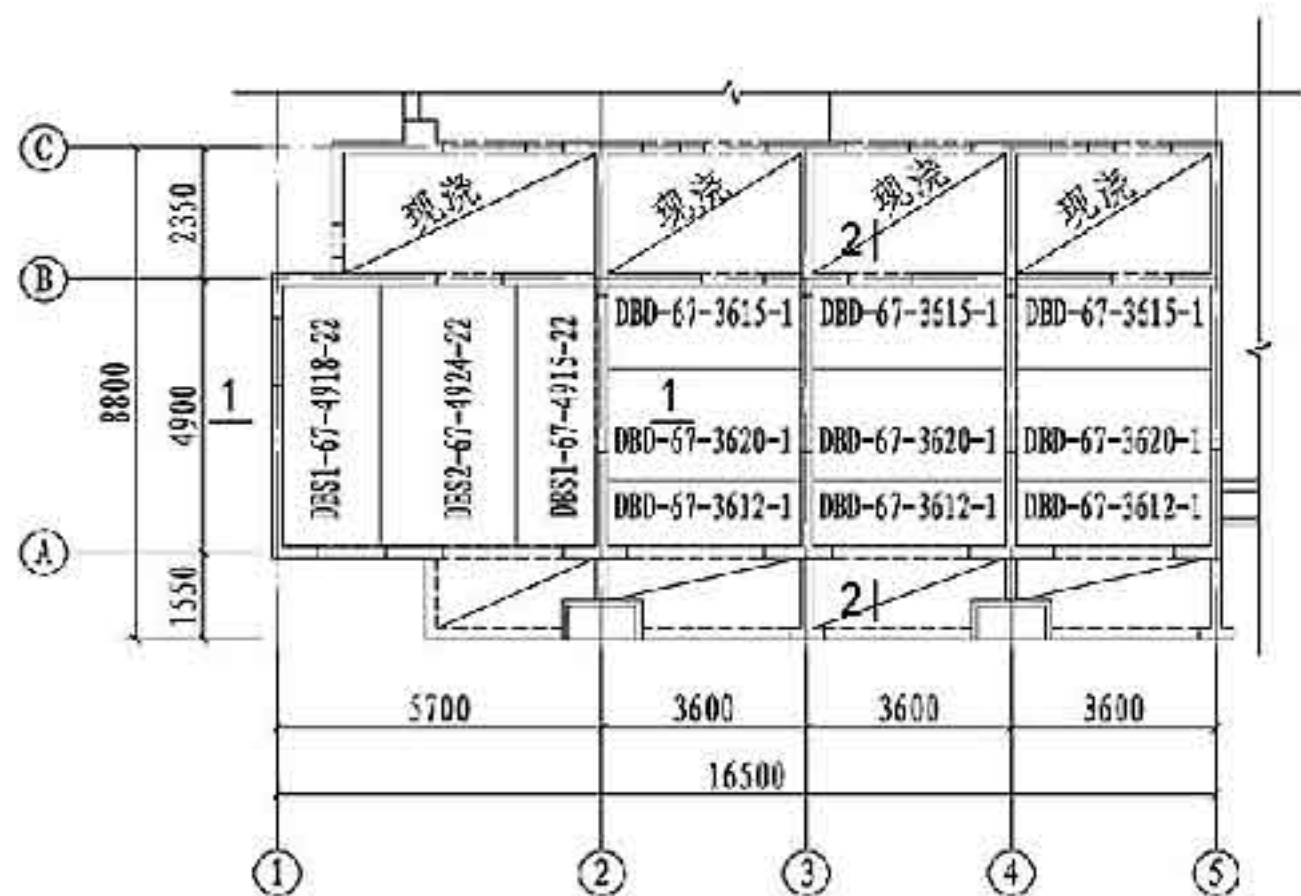

A. 1.5 底板布置图

注: 图中DBS1-67-4918-22按图集中DBS1-67-4818-22调整选用, 调整参数: $L < 4900$; $n=30$; $a_1=120$; $a_2=100$
 图中DBS1-67-4924-22按图集中DBS1-67-4824-22调整选用, 调整参数: $L < 4900$; $n=30$; $a_1=120$; $a_2=100$
 图中DBS1-67-4915-22按图集中DBS1-67-4815-22调整选用, 调整参数: $L < 4900$; $n=30$; $a_1=120$; $a_2=100$

2 取5700mm×4900mm双向板为例, 垂直于板缝方向轴线跨度为5700mm, 可将其划分为三块1500mm、1800mm及2400mm标志宽度的双向叠合板用底板, 双向板拼缝的位置关系详见1-1剖面图。

3 取4900mm×3600mm区格内的单向板为例, 垂直于板缝方向轴线跨度为4700mm, 可将其划分为1200mm、1500mm及2000mm标志宽度的单向叠合板用底板, 板两侧均不伸入支座, 单向板拼缝的位置关系详见2-2剖面图。

4 叠合板拼缝及节点构造详见本图集第82~83页。

5 本示例底板布置图中未表达底板设备埋件、留孔及洞位置补强, 由设计人员根据实际情况进行设计。

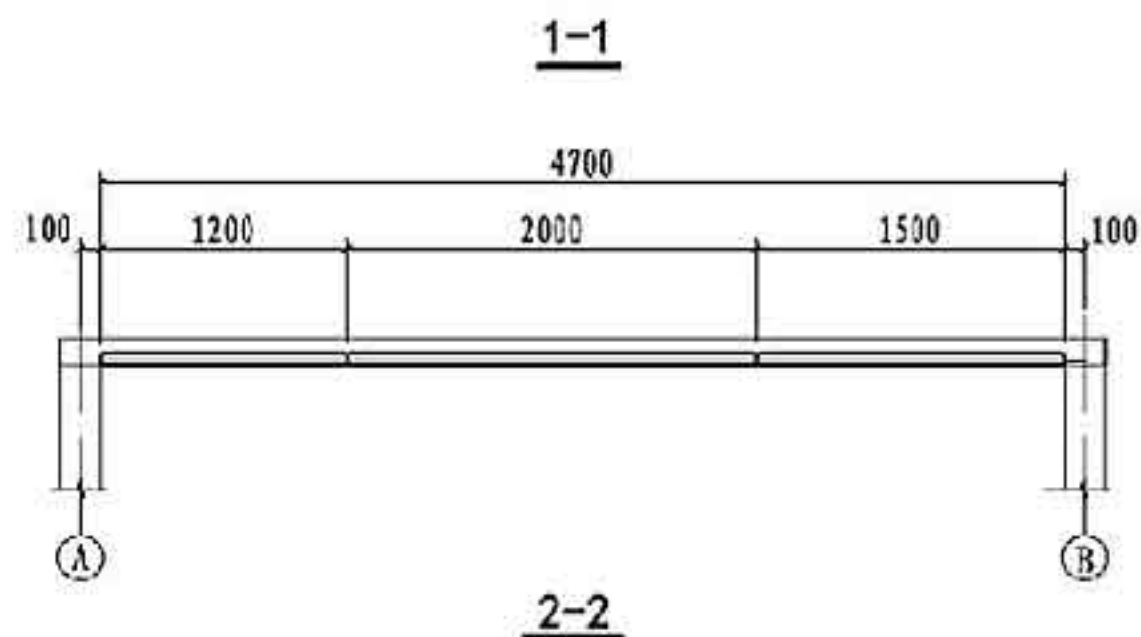
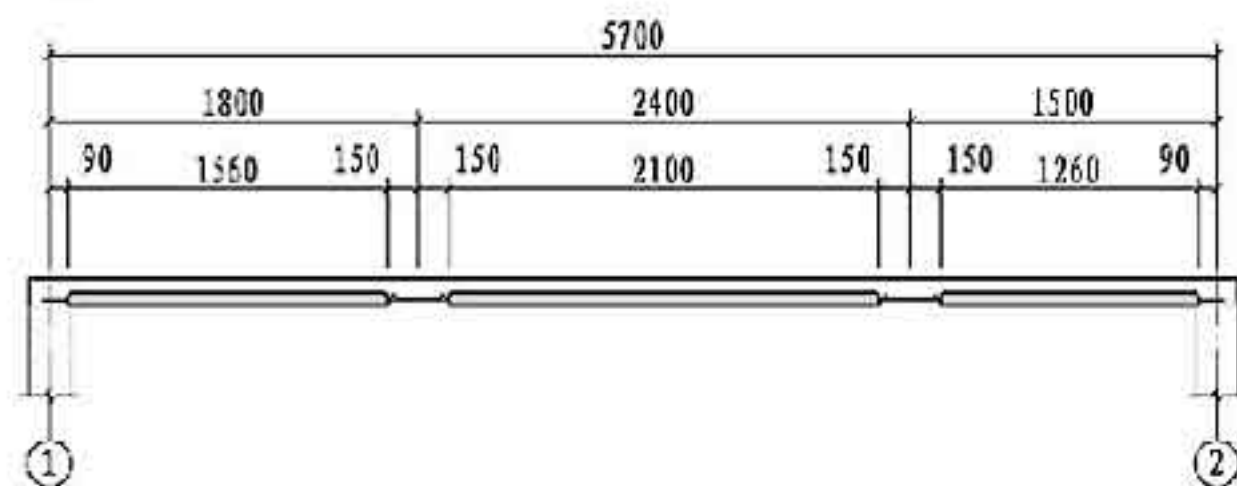

A.2 选用示例二

A.2.1 概况

某北方装配式混凝土剪力墙结构住宅，剪力墙厚200mm，标准层建筑平面由A户型和B户型组成，建筑平面图详见A.2.1。楼板采用桁架钢筋混凝土叠合板。楼面附加面层永久荷载标准值为 2.5kN/m^2 ，卧室、客厅、餐厅楼面均有活荷载标准值 2.0kN/m^2 。混凝土采用C30，钢筋采用HRB400。

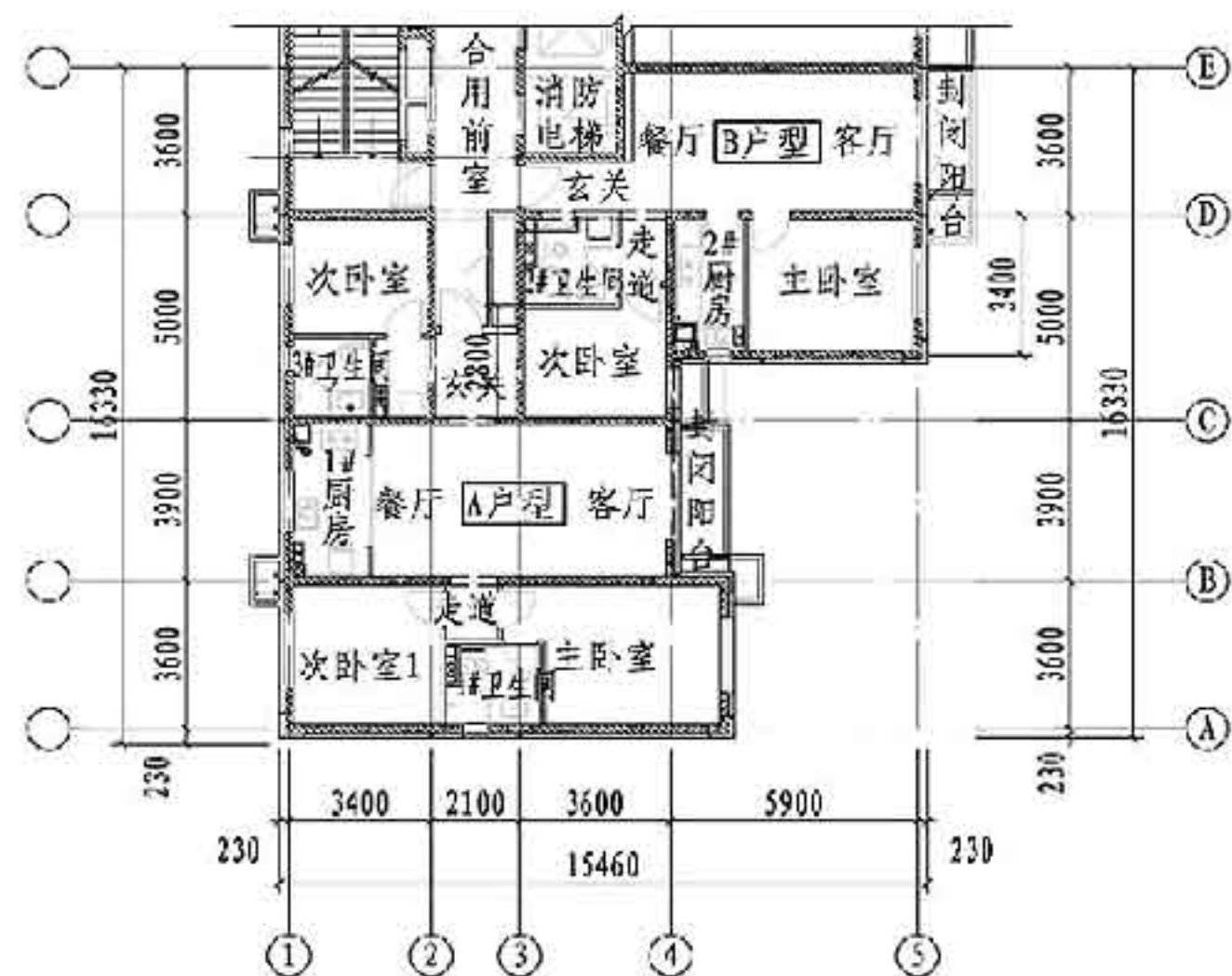

A.2.1 建筑平面图

A.2.2 按单向板设计

1 设计选用

客厅、餐厅、厨房、卧室采用桁架钢筋混凝土叠合板，预制阳台设计另详，其余部分采用现浇板。

叠合板的厚度取130mm，底板60mm，后浇叠合层70mm。

2 计算条件

单向板导荷方式按对边传导。叠合板的支座条件详见图A.2.2-1。图中TTT为固定边界，——为自由边界。叠合板的保护层厚度为15mm，分布钢筋直径为6mm，则其截面有效高度 $h_0=109\text{mm}$ 。

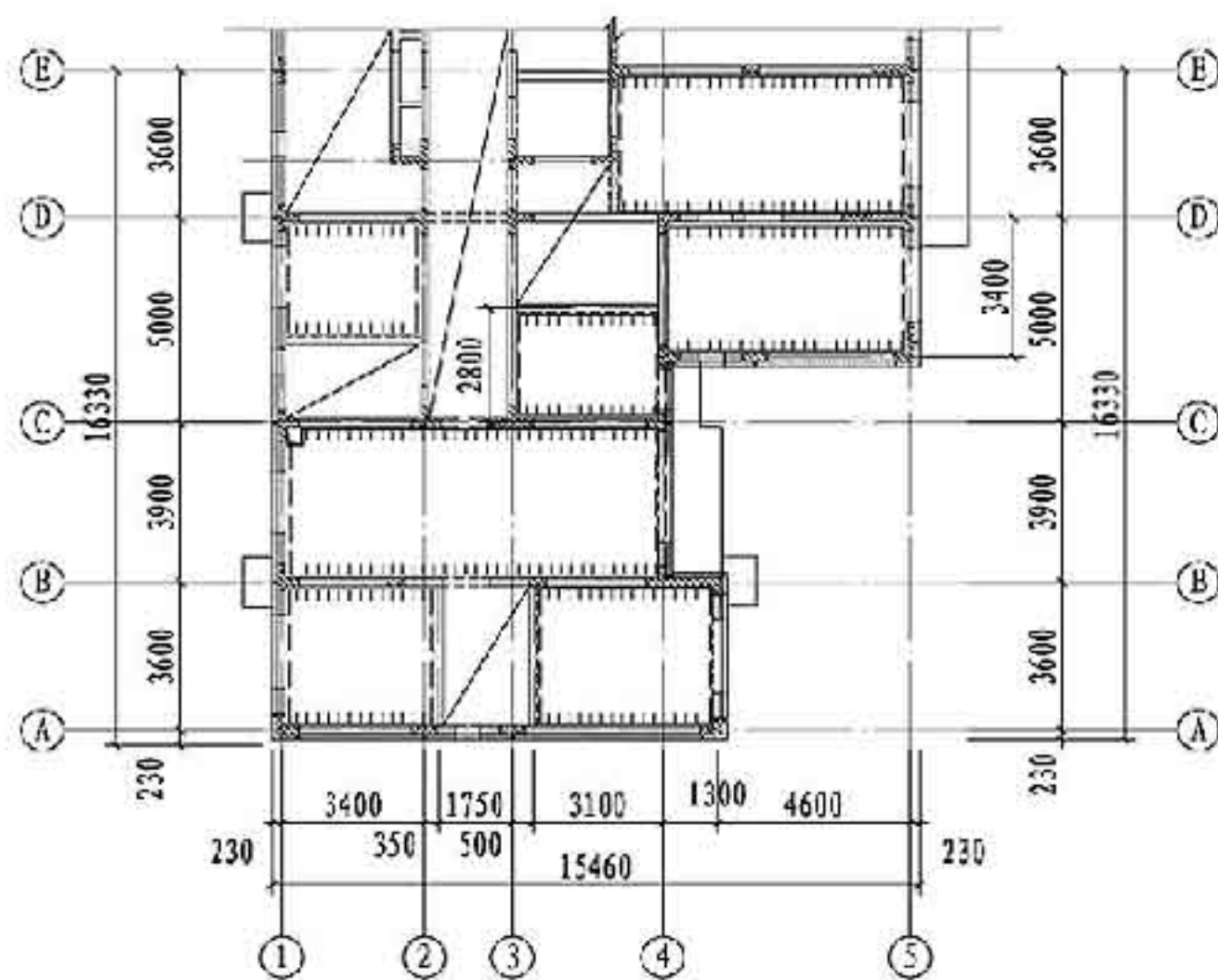

A.2.2-1 支座条件

3 计算配筋

经结构计算分析，得出叠合板底的配筋面积，根据总说明6.6条单向叠合板用底板所用的钢筋规格及间距调整各叠合板配筋。叠合板底受力钢筋配置详见图A.2.2-2，括号内为实际配筋，此配筋满足承载力极限状态及正常使用极限状态的要求。

叠合板支座负弯矩钢筋由设计人员另行绘制。

附录A 选用示例				图集号	15G366-1
审核	李宁	孙	校对	吴毅军	设计
					陈乐琦 陈乐琦
				页	86

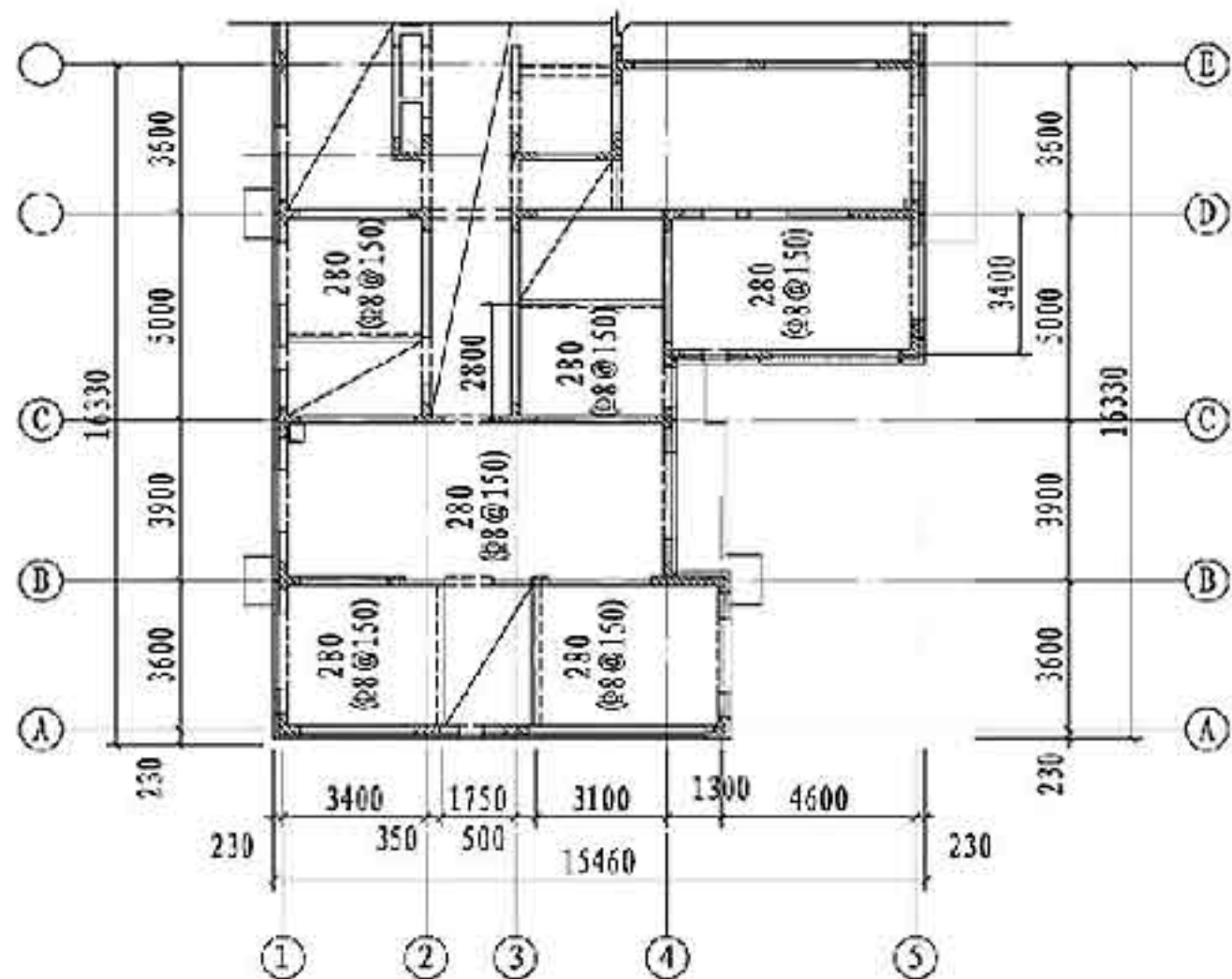

A. 2. 2-2 叠合板底受力配筋简图

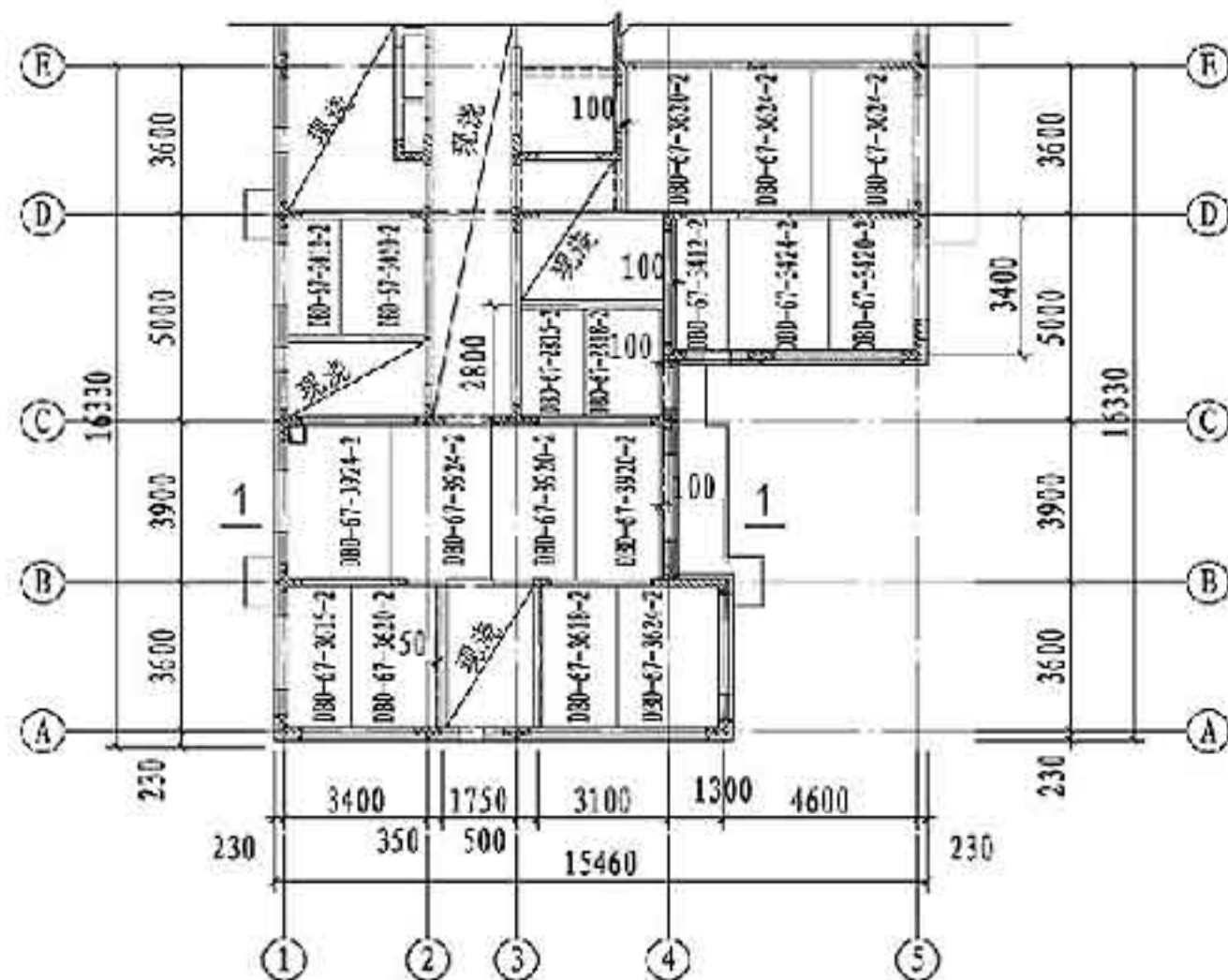

A. 2. 2-3 底板布置图

4 选用方法

按总说明6.2条叠合板用底板的标志宽度对楼板进行划分,以叠合板用底板板边为划分线,可通过调节边板预留的现浇板带宽度 δ 选用标准板型。

根据总说明6.5条单向叠合板用底板编号原则,由底板厚度、后浇叠合层厚度、板的跨度、计算所得的底板配筋等参数选用叠合板用底板,底板布置图详见A.2.2-3。

取9100mm×3900mm区格内的单向板为例,垂直于板缝方向轴线跨度为8900mm,从左至右,依次布置2×2400mm、2×2000mm标志宽度的单向叠合板用底板,剩余100mm板缝做为后浇带,单向板拼缝的位置关系详见1-1剖面图。

叠合板拼缝及节点构造详见本图集第82~83页。

本示例底板布置图中未表达底板设备埋件、留孔及洞位置补强,由设计人员根据实际情况进行设计。

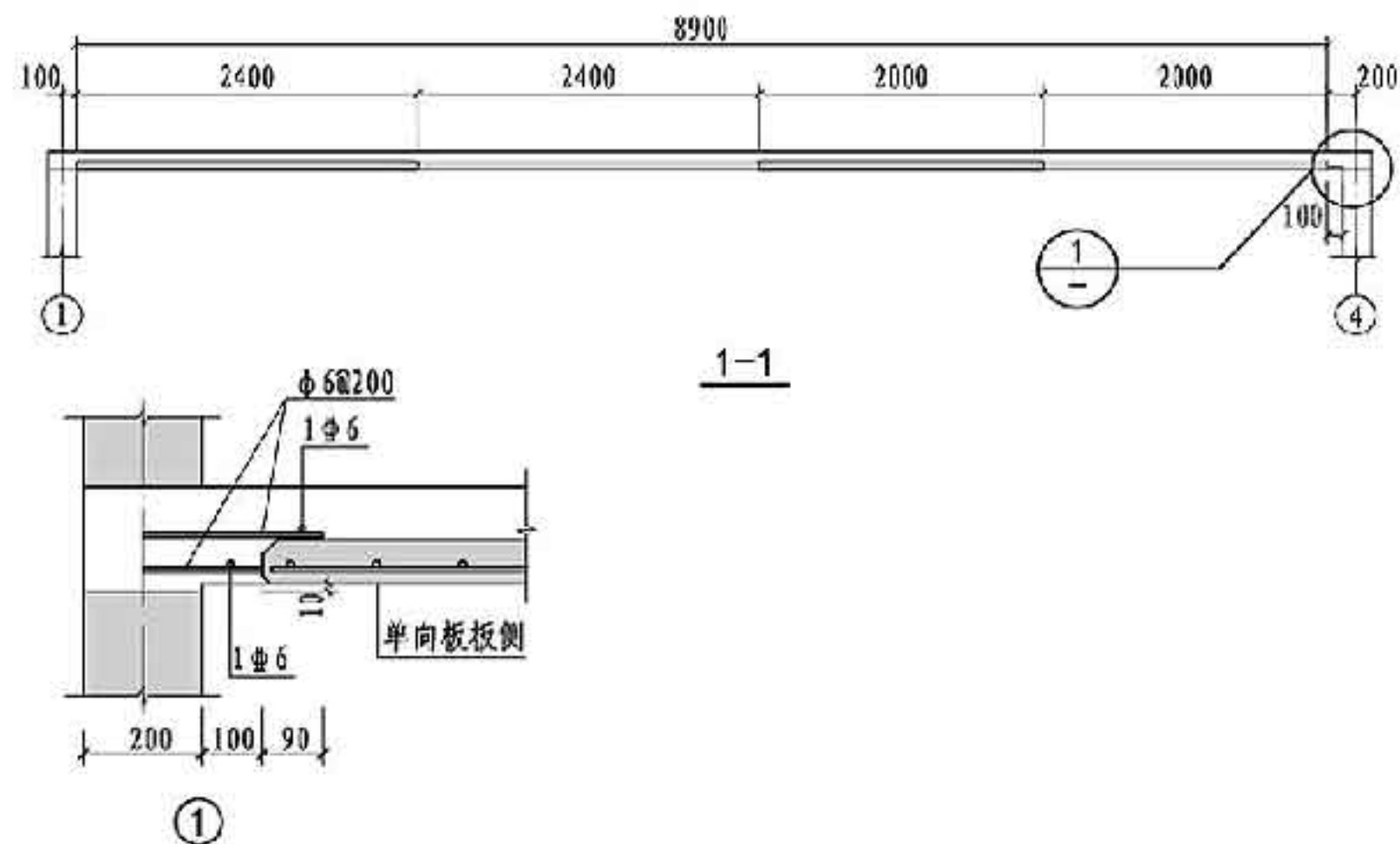

A.2.3 按双向板设计

1 设计选用

客厅、餐厅、厨房、卧室采用桁架钢筋混凝土叠合板，预制阳台设计另详，其余部分采用现浇板。

叠合板的厚度取130mm，底板60mm，后浇叠合层70mm。

2 计算条件

双向板导荷方式按梯形三角形四边传导。叠合板的支座条件详图A.2.3-1。图中——为固定边界，--为自由边界。叠合板的保护层厚度为15mm，板宽方向受力钢筋按直径8mm计算，则其截面有效高度 $h_0=107\text{mm}$ 。

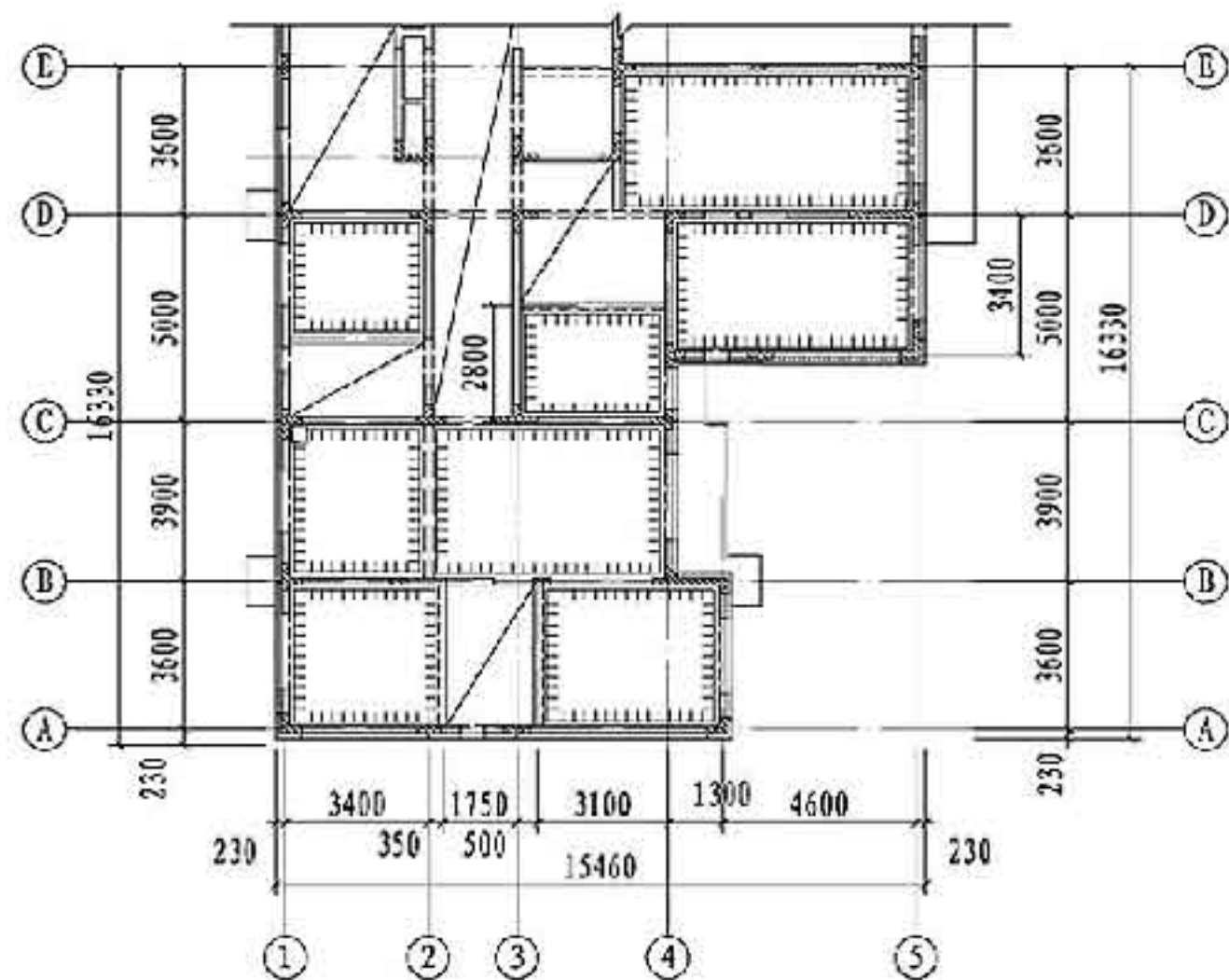

A.2.3-1 支座条件

3 计算配筋

经结构计算分析，得出叠合板底的配筋面积，根据总说明6.4条双向叠合板用底板钢筋规格及间距调整各叠合板配筋。叠合板底受力钢筋配置详见图A.2.3-2，括号内为实际配筋。此配筋满足承载能力极限状态及正常使用极限状态的要求。

叠合板支座负弯矩钢筋由设计人员另行绘制。

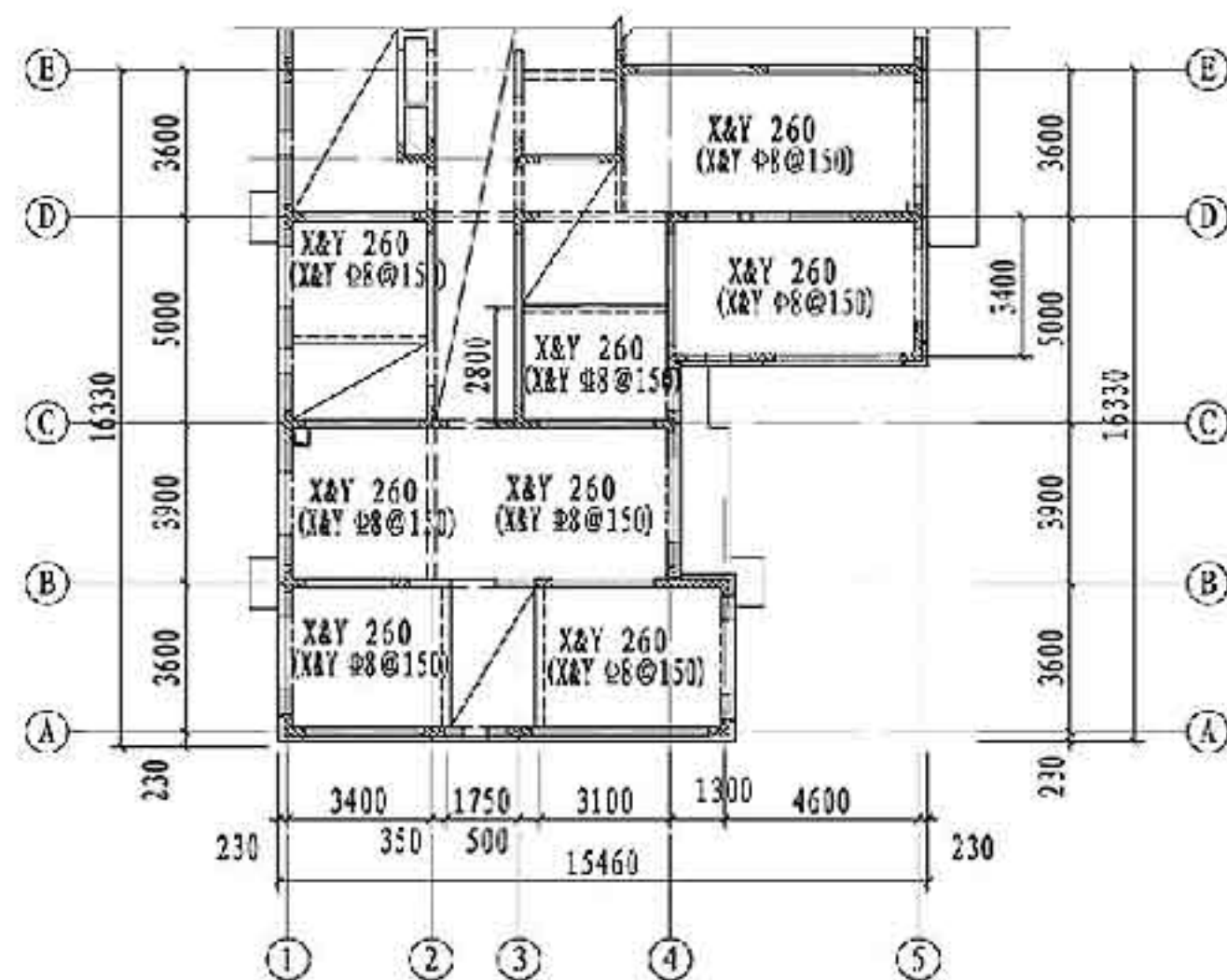

A.2.3-2 叠合板底受力配筋简图

4 选用方法

按总说明6.2条叠合板用底板的标志宽度将楼板划分,以拼缝定位线为划分线,可通过调节边板预留的现浇板带宽度 δ 选用标准板型。

根据总说明6.3条叠合板用底板编号原则,由叠合板用底板厚度和后浇叠合层厚度、计算所得的底板配筋,板的跨度等参数选用叠合板用底板,叠合板用底板布置图详见A.2.3-3。

取7100mm×3600mm双向板为例,垂直于板缝方向轴线跨度为7100mm。从左至右,依次布置1200mm、1500mm、2400mm、2000mm标志宽度的底板,双向板拼缝的位置关系详见1-1剖面图。

叠合板拼缝及节点构造详见本图集第82~83页。

本示例底板布置图中未表达底板设备埋件、留孔及洞位置补强,由设计人员根据实际情况进行设计。

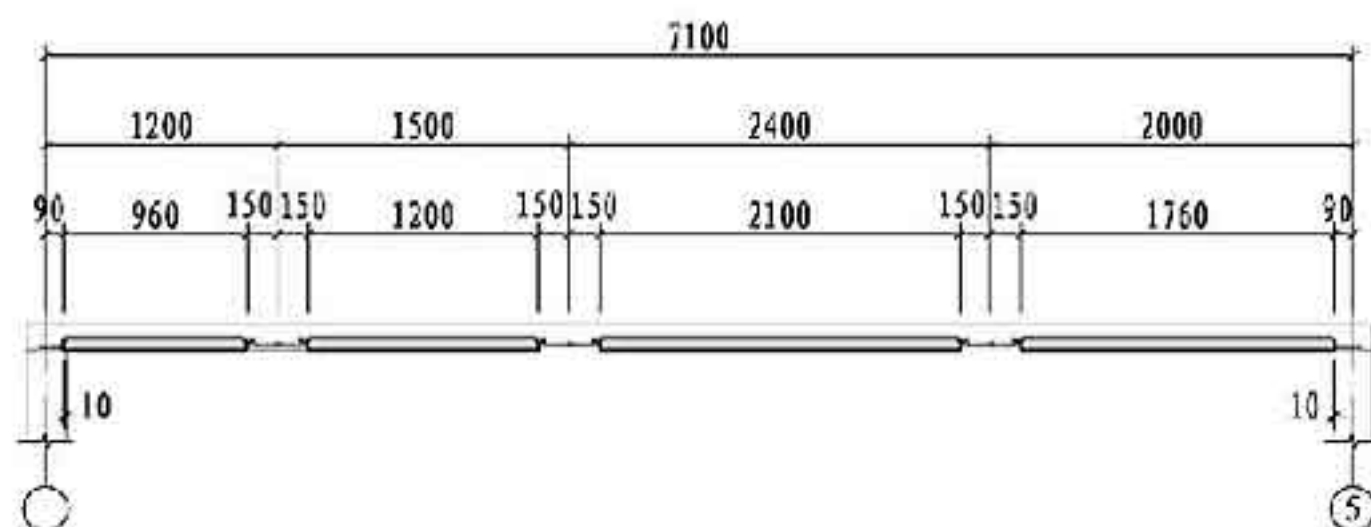

1-1

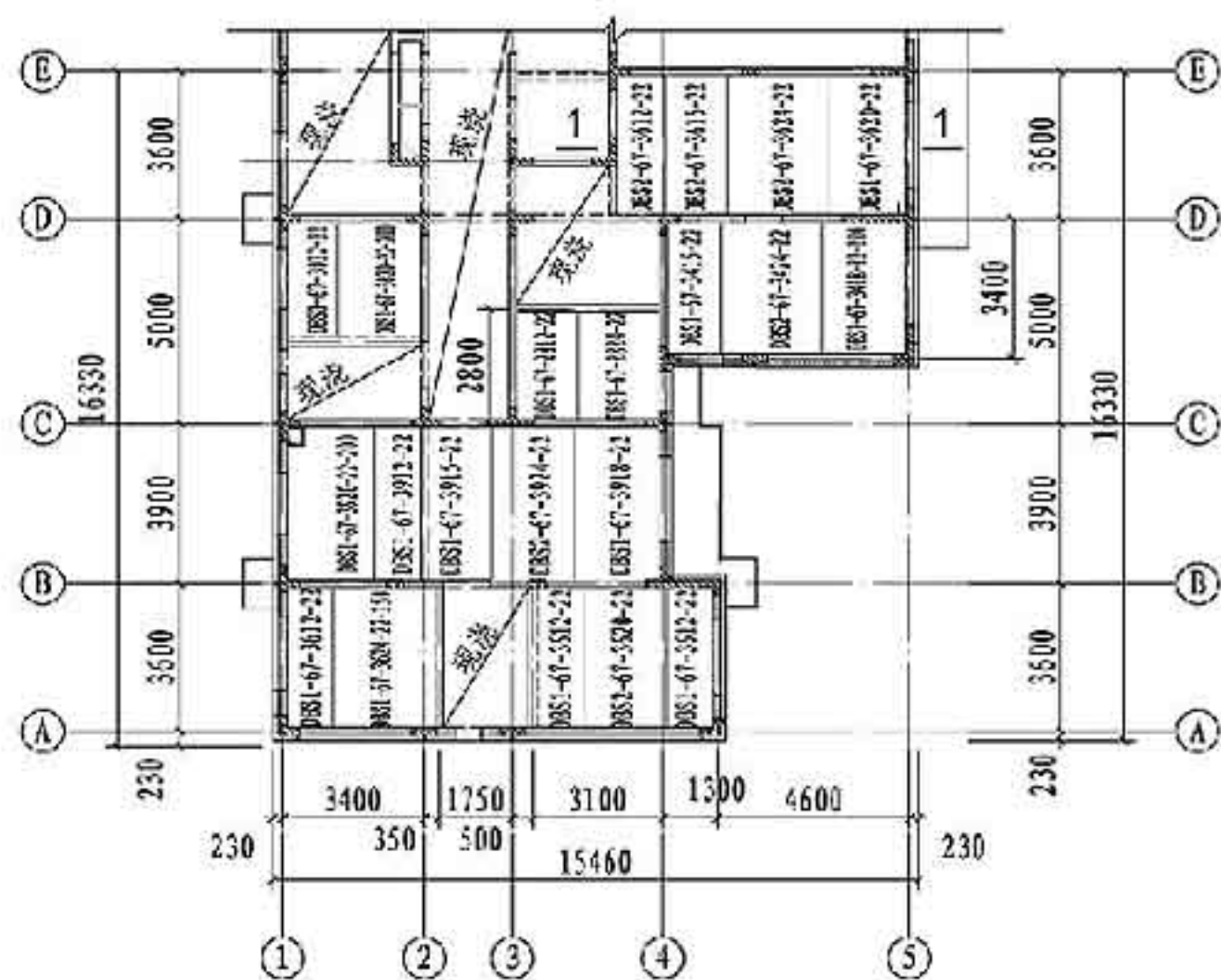

A.2.3-3 底板布置图

附录A 选用示例				图集号	15G366-1
审核	李宁	设计	陈乐琦 陈彦琦	页	89

有利华建筑预制件有限公司预制叠合板产品相关技术资料

1 产品简介

预制叠合板是整个楼宇楼板结构的一个组成部分，也是工地现场施工面层的板模，可根据房屋结构的具体形式设计不同的形状和尺寸。

2 适用范围

产品名称	规格 (mm)		使用范围
预制叠合板	最大长度	6000	应用于住宅、写字楼、学校、酒店、医院及仓库等建筑物。
	最大宽度	2400	
	板厚	60~75	

3 主要性能特点

3.1 加强建筑安全

- (1) 产品在预制厂房的平地上制造，降低高空作业的危险；
- (2) 改善工地工作环境，保障工人安全。

3.2 提升建筑质量

- (1) 预制件在厂房内生产，质量得以保证；
- (2) 预制件可在厂房完成灯箱线管预埋工作，经济实惠；
- (3) 预制板底与现浇施工相比，表面光滑平整，减少打磨、抹灰等一系列施工步骤，可直接进行装饰装修。

3.3 节省施工时间

- (1) 预埋线管可在预制件厂房内完成，节省现场施工时间；
- (2) 减少了平台模板搭建工作，施工快捷、效率高。

3.4 促进环境保护

- (1) 用铝膜及铁模代替木模板；
- (2) 预制楼面板能节省楼板木模板。

3.5 减省建筑成本

- (1) 减少工地施工棚架，节省现场安装工序；

3.6 可根据客户要求定制不同形状和尺寸的预制叠合板。



叠合板钢筋网



叠合板制作现场



叠合板布置



叠合板摆放



叠合板摆放



叠合板运输

注：本页根据有利华建筑预制件有限公司提供的技术资料编制

中民筑友整体卫浴相关资料

1 产品简介

整体卫浴是由顶板、底板和墙板之间通过相连的型钢骨架连接组成整体结构，配上各种功能洁具形成独立的卫浴空间，具有淋浴、盆浴、洗漱、便溺四大功能或这些功能之间的任意组合，统筹考虑防水、给水、排水、光环境、通风、安全、收纳以及热工环境等。在工厂将卫浴设施制造成型，成套运抵现场，整体卫浴内配置有浴盆、坐便器、盥洗台、浴室门、化妆镜、照明灯具、换气扇、水嘴、手纸盒、毛巾杆、浴巾架等，同时还包括完备的上、下水管道配件及成套安装零件。

整体卫浴具有设计标准合理、材质优秀可控、安装省事省时等优点，可应用在居住建筑、办公建筑、商业建筑（旅馆）等各种类型建筑上。

2 性能特点

整体卫浴作为一种新型的卫浴产品集成系统，主要特点如下：

2.1. 同层排水

整体卫浴采用墙排式马桶、侧墙地漏等，将给排水管道隐藏在墙体内，利用给排水设备模块解决同层排水问题，结构楼板设计不需降板。

2.2. 底板干湿分区

整体卫浴的淋浴与洗漱便溺分离，避免功能相互干扰。

2.3. 复合材料墙地面

整体卫浴墙板内侧面板采用大理石泡沫铝、人造石等板材，接缝少且采用不锈钢、橡胶等压条防水、便于清洁。地面为混凝土底板，干区铺地胶，耐磨抗菌，湿区采取瓷砖、花岗岩等。装修材料不受限制。

2.4. 单层墙体

本产品具有以型钢为骨架的受力结构，无需再砌筑墙体，减少墙体所占用的室内空间，提高空间利用效率。

2.5. 整体设计制造吊装

整体卫浴的卫生洁具、装饰装修、水电路路预留在工厂全部安装完成，成品运至现场，整体吊装就位后，接通水电即可使用。



整体卫浴成品



2024系列整体卫浴内部



2018系列整体卫浴内部



2024系列整体卫浴内部

注：本页根据中民筑友有限公司提供的技术资料编制。

海天多功能预制构件成型生产线相关技术资料

该设备严格按照欧洲标准生产，核心部件均为进口产品。滑模机在生产平台连续移动，混凝土通过机器振动挤压下成型，连续的振动使混凝土每一处都达到高度的密实性，通过更换模具可生产T型梁、空心板、实心板、双T板、叠合板等多种构件。

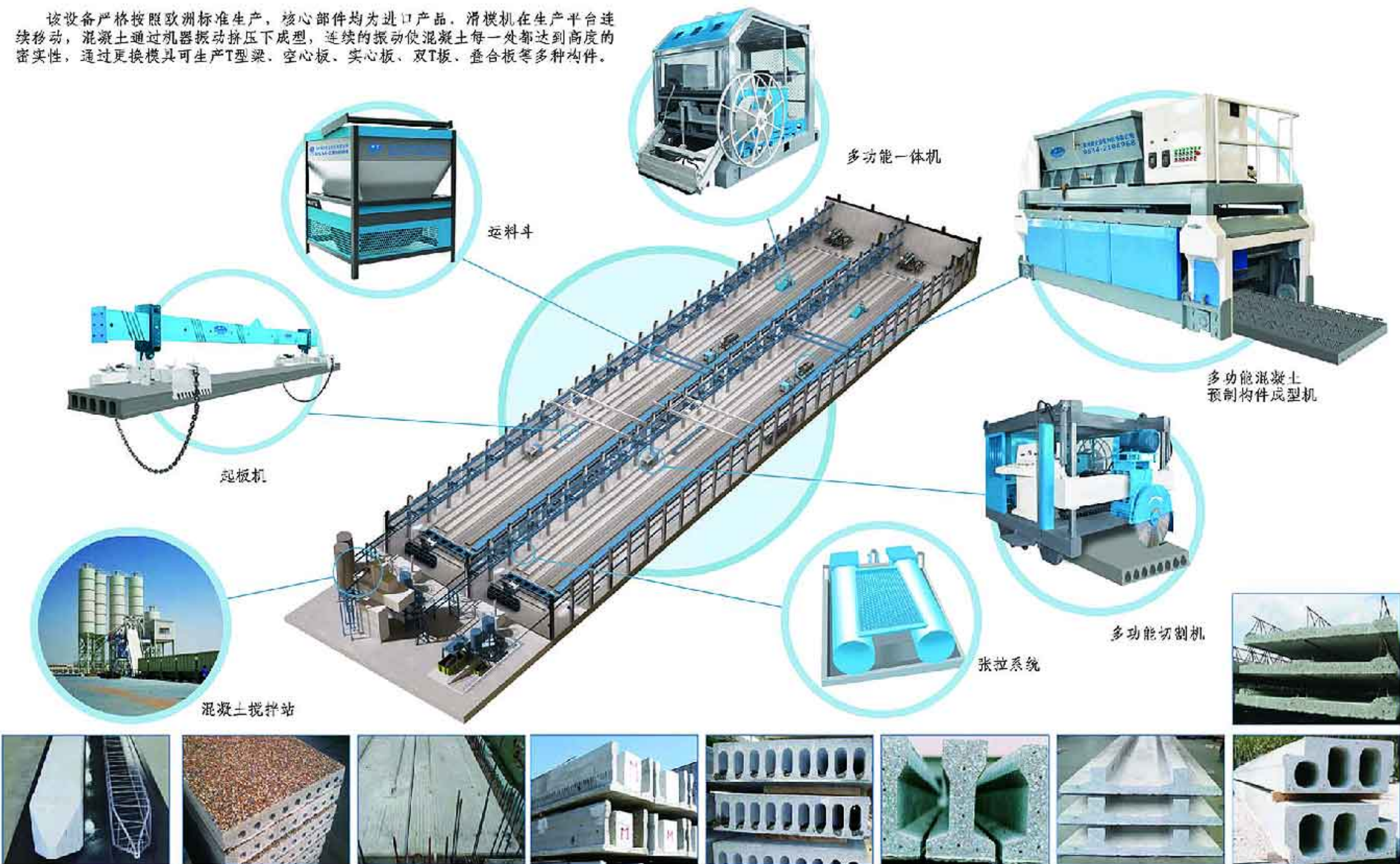

注：本页根据德州海天机电科技有限公司提供的技术资料编制。

建科机械（天津）股份有限公司全自动钢筋桁架焊接生产线相关资料

SJL300T-18



型号	SJL300T-18	SJL320T-36	
	成品高度	70-300mm	70-320mm
	上、下主筋	5-12mm	5-12mm
	弦筋	4-7mm	4-7mm
	步距	200mm	400mm
	工作速度	≤18m/min	≤36m/min
	剪切方式	机械式	机械式
	传动方式	伺服+变频柔性控制	伺服+变频柔性控制
	焊接方式	气动式	气动式
	控制方式	工业级PLC+显示终端	工业级PLC+显示终端
	电力需求	320KVA	600KVA
	主机安装尺寸 (mm)	48000×6000×4415	52000×6000×4415
	模块化图库设计，个性化编程； 可与TJK MES系统软件配合使用	选配	

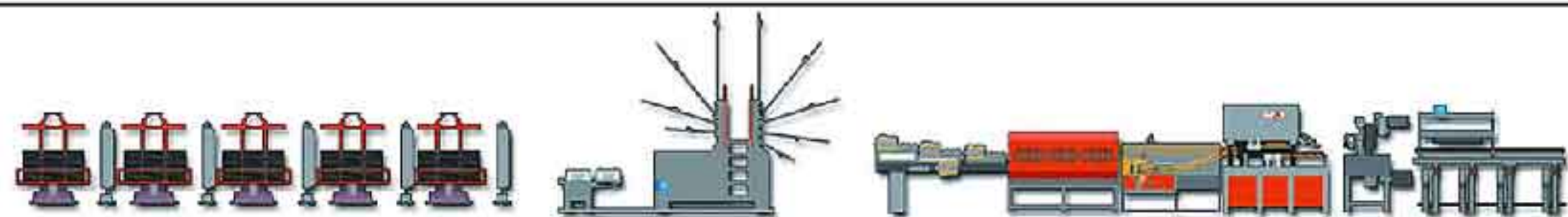

SJL320T-36

注：本页根据建科机械（天津）股份有限公司提供的技术资料编制。

三一快而居PC成套装备相关技术资料

1 产品介绍

湖南三一快而居住宅工业有限公司是集PC成套装备、构件及住宅的研发、设计与施工于一体的国家住宅产业化基地，其开发的预制混凝土预制构件（PC）成套装备包括PC构件自动化流水生产线、PC环保搅拌站、重型叉车、预制件运输车、重型塔吊等。

系统	产品名称	性能特点	用途
生产	PC环保搅拌站	<ol style="list-style-type: none"> 1. 免基础,适用于土地成本较高、对设备适用性要有比较高的混凝土搅拌要求; 2. 小方量精确计量,与PC生产线集中控制; 3. 基建成本降低80%,占地面积减少30%,安装周期仅需10天; 4. 砂石分离彻底,限制收尘、降噪、环保 	生产混凝土
	PC构件自动化流水生产线	<ol style="list-style-type: none"> 1. 控制系统基于三一运动控制器（SYMC）与以太网; 2. 集PMS、ERP,搅拌站控制系统,全景监控系统于一体; 3. 其配套的ERP系统借助RFID技术可实现构件订单、生产、仓储、发运、安装、维护等全生命周期管理 	生产墙板、楼板等构件
运输	重型叉车	<ol style="list-style-type: none"> 1. 起重量范围: 8t~46t; 2. PC专用叉具、叉刀、铲斗和吊具可快速互换; 3. 整机多功能,既能叉货物、铲斗铲沙子碎石等、吊物吊散货,又能使用专用叉具吊装PC构件 	构件的厂内运输
	预制件运输车	<ol style="list-style-type: none"> 1. 装载空间9.5m(长)×3.75m(高)×1.5m(宽); 2. 车辆具备装卸、行驶和越野三种选择模式; 3. 配备ABS气压制动系统、驻车制动、防侧翻功能 	构件的厂外运输
安装	重型塔吊	<ol style="list-style-type: none"> 1. 起重范围: 63t·m~315t·m; 2. 可实现起重臂由30m~65m的臂长组合搭配; 3. 可实现地面遥控,减少人员高空作业 	吊装构件



PC环保搅拌站



预制件运输车



重型叉车



重型塔吊

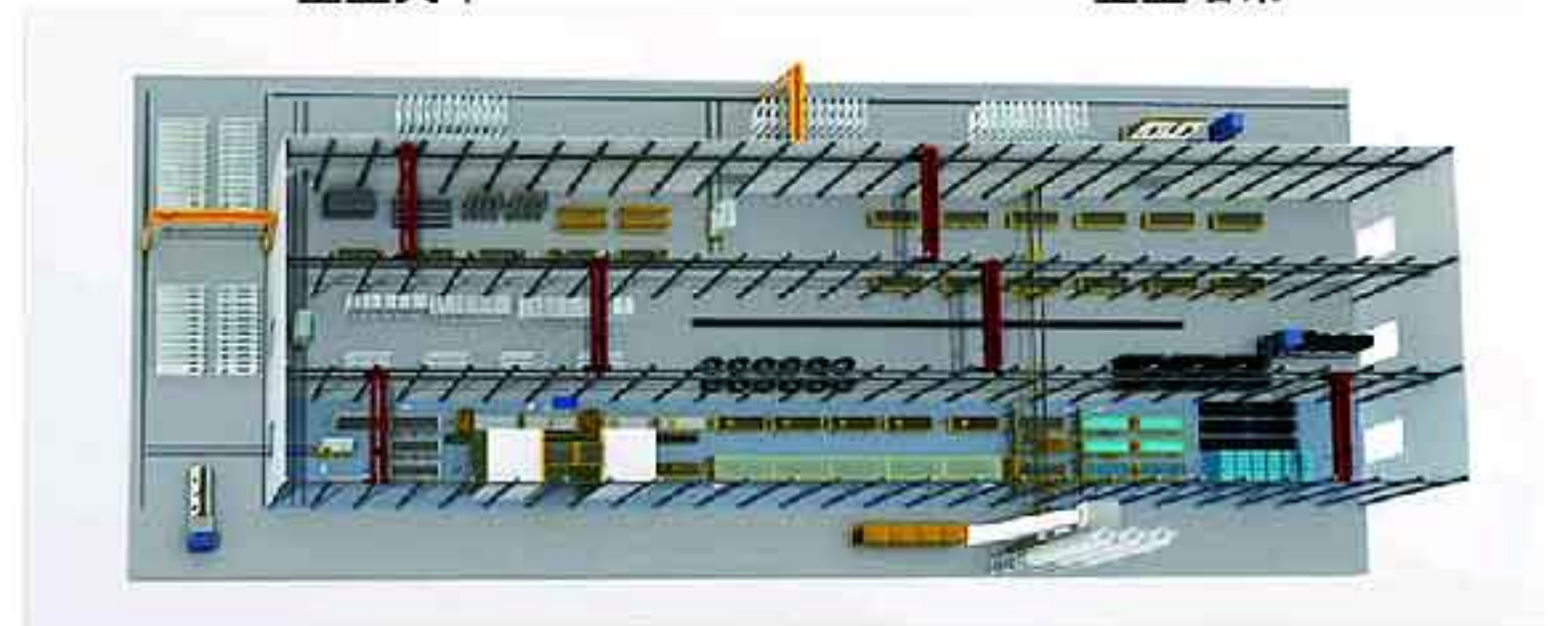

PC构件自动化流水生产线

注: 本页根据湖南三一快而居住宅工业有限公司提供的技术资料编制。

《桁架钢筋混凝土叠合板（60mm厚底板）》参编企业、联系人及电话

河北新大地机电制造有限公司	张淑凡	13903314898
有利华建材（惠州）有限公司	吴炬明	13530239218
中民筑友有限公司	谢俊	0731-88991019
德州海天机电科技有限公司	于海滨	18963003565
天津市房屋鉴定建筑设计院	刘彦	13920092683
建科机械（天津）股份有限公司	张新	13920528313
湖南三一快而居住宅工业有限公司	熊威	4008878318
福建建超建设集团有限公司	吕胜利	13695950998
江苏元大建筑科技有限公司	张显光	15651067666
重庆建工新型建材有限公司	兰国权	023-68638119
中建三局第一建设工程有限责任公司	楼跃清	027-83261618
中建三局绿色建筑科技有限公司	杨玮	15915897589

图集简介

15G366-1《桁架钢筋混凝土叠合板(60mm厚底板)》国家建筑标准设计图集为建筑产业现代化国家建筑标准设计专项编制项目,适用于非抗震设计及抗震设防烈度为6~8度地区抗震设计的装配式混凝土剪力墙结构住宅建筑中桁架钢筋混凝土叠合板用底板。

图集编制了单向受力、双向受力两种情况下叠合板用桁架钢筋混凝土底板,标志宽度类型包括1200mm、1500mm、1800mm、2000mm、2400mm五种;图集给出了各类板型的模板图、配筋图及材料表,并提供相应的构造节点。

图集根据国家现行标准及实际工程经验编制,提供了常用尺寸构件的深化设计详图,符合当前国家建筑产业现代化发展的需要,可供设计直接选用或参考使用,生产单位根据设计文件及图集进行生产,施工单位按设计文件及图集提供的连接构造施工。

相关图集介绍

建筑产业现代化国家建筑标准设计专项编制工作计划(第一批)共包括9本图集,根据国家现行标准及实际工程经验编制,符合当前国家建筑产业现代化发展的需要。

15J939-1《装配式混凝土结构住宅建筑设计示例(剪力墙结构)》以三套采用装配式混凝土剪力墙结构建造的工程设计实例和一套装配式内装住宅设计实例为蓝本,依据相关国家标准加以调整,重点突出图集的“示范”作用。图集分别编制了方案阶段与施工图阶段的设计示例,体现了装配式剪力墙结构住宅建筑设计的特点、方法及要求。图集的编制内容采用理论与实践相结合,方便设计人员系统、全面地掌握装配式混凝土剪力墙结构住宅建筑设计的过程和图面表达的深度与形式。提供建筑专业设计的技术参考与设计思路引导。

15G107-1《装配式混凝土结构表示方法及示例(剪力墙结构)》包括装配式混凝土剪力墙结构施工图表示方法及示例两部分内容,表示方法包括基础顶面以上的剪力墙外墙板、剪力墙内墙板、叠合板、板式楼梯、阳台板、空调板及女儿墙等预制构件的表达方式,示例为一个完整的装配式混凝土剪力墙结构施工图示例。图集充分体现装配式混凝土剪力墙结构施工图的制图规则和图纸深度要求,其制图规则既是设计人员完成装配式混凝土剪力墙结构施工图的依据,也是施工、构件加工、监理人员准确理解和实施装配式混凝土剪力墙结构施工图表示方法的依据。

15G310-1《装配式混凝土结构连接节点构造(楼盖和楼梯)》、15G310-2《装配式混凝土结构连接节点构造(剪力墙)》给出了符合规范要求并方便施工的各种连接节点。楼盖和楼梯分册重点给出了楼盖结构和楼梯连接节点做法及节点内钢筋构造要求;包

括预制构件连接基本构造要求、叠合板连接构造、叠合梁连接构造以及预制楼梯连接构造等。剪力墙分册重点给出了装配式混凝土剪力墙结构连接节点做法及节点内钢筋构造要求;包括预制构件连接基本构造要求、不同形式墙板水平和竖向后浇连接区域构造要求等。连接是装配式混凝土结构中的关键环节,该本图集规范了连接节点及构造做法,为装配式混凝土结构建筑的应用提供有力的技术支持。图集可供设计直接选用或参考使用,施工单位按设计图纸及图集提供的连接构造施工。

15G365-1《预制混凝土剪力墙外墙板》、15G365-2《预制混凝土剪力墙内墙板》、15G366-1《桁架钢筋混凝土叠合板(60mm厚底板)》、15G367-1《预制钢筋混凝土板式楼梯》、15G368-1《预制钢筋混凝土阳台板、空调板及女儿墙》等5本构件图集提供了常用尺寸构件的深化设计详图。图集编制过程中,各类构件都经过了广泛的调研,并经过了专家的论证,最终统一了各类构件的形式,并归纳总结了常用的尺寸进行编制,通过国标图集的编制,使得构件朝着标准化、模数化方向发展。可供设计直接选用或参考使用,生产单位根据设计文件及图集进行生产,施工单位按设计文件及图集提供的连接构造施工。其中:

15G365-1《预制混凝土剪力墙外墙板》主要编制了层高为2800mm、2900mm、3000mm的非组合式夹心保温外墙板,墙板类型包括无洞外墙、一个高窗台窗洞外墙、一个低窗台窗洞外墙、两个窗洞外墙、一个门洞外墙五种常用平面构件。图集中给出了各类构件的构件内叶板及外叶板的模板图、配筋图、材料表等,并详细提供了配套使用的连接节点构造详图。

15G365-2《预制混凝土剪力墙内墙板》主要编制了层高为2800mm、2900mm、3000mm的剪力墙内墙板,墙板类型包括无洞内墙、固定门洞边距内墙、门洞居中内墙、刀把内墙四种常用平面构件。图集中给出了各类构件的构件的模板图、配筋图、材料表等,并详细提供了配套使用的连接节点构造详图。

15G367-1《预制钢筋混凝土板式楼梯》归纳了常用建筑开间所对应的梯段板类型,双跑楼梯和剪刀梯层高均选取了2800mm、2900mm、3000mm;开间净宽双跑楼梯选取2400mm和2500mm,剪刀梯选取2500mm和2600mm。

15G368-1《预制钢筋混凝土阳台板、空调板及女儿墙》归纳了常用的预制钢筋混凝土阳台板、空调板及女儿墙的构件规格和类型,主要编制了模板图、配筋图及其节点连接构造等内容。